



CATÁLOGO DE BRINDES PERSONALIZADOS

São mais de 10.000
opções em brindes
personalizados.

Visite nosso site



Fale com um
Especialista



Índice

Acessórios para Carro - 1	Fones de Ouvido - 133
Bar e Bebidas - 4	Garrafas Térmicas - 136
Blocos e Cadernetas - 9	Guarda Chuva - 143
Bolsas Térmicas - 20	Informática e Telefonia - 145
Caixas de Som - 26	Kit Churrasco - 150
Calculadoras - 30	Kit Queijo - 154
Canecas - 31	Lanternas e Luminárias - 158
Canetas - 37	Lápis e Lapiseiras - 160
Carregadores Power Bank - 76	Ecológicos - 162
Carteira/Porta documento - 77	Linha Feminina - 163
Chaveiros - 80	Mochilas e Malas - 167
Conjuntos Especiais - 86	Necessaires - 184
Copos - 89	Pastas - 190
Cozinha - 96	Pen drive - 191
Cuidados Pessoais - 99	Pestisqueira - 200
Diversos - 105	Porta Canetas - 203
Escritório - 112	Porta Retrato - 204
Estojo - 123	Relógios - 205
Ferramentas - 130	Squeeze - 206
	Tábuas - 217

12955
Suporte de Celular Veicular



Suporte veicular com haste regulável e garra de encaixe. Suas extremidades emborrachadas evitam o deslizamento do celular.

Altura: 2,9 cm
Comprimento: 9,8 cm
Medidas aprox. para gravação (CxL): 2,8 cm x 3,9 cm
Peso aproximado (g): 30

4815
Lixocar Plástico



Lixeira plástica para carro.
Altura: 29,3 cm
Largura: 19,4 cm
Medidas aprox. para gravação (CxL): 15 cm x 15 cm
Peso aproximado (g): 29



13487
Suporte Veicular Magnético

Suporte veicular magnético com quatro ímãs de alta imantação e garra de encaixe. Acompanha duas fichas metálicas.

Altura: 4,4 cm
Largura: 4,4 cm
Medidas aprox. para gravação (CxL): 2,9 cm x 2,9 cm
Peso aproximado (g): 47



13488
Suporte Veicular Magnético

Suporte veicular magnético com seis ímãs de alta imantação, contém botão para abertura da presilha. Acompanha duas fichas metálicas.

Altura: 3,9 cm
Largura: 3,5 cm
Medidas aprox. para gravação (CxL): 1 cm x 2 cm
Peso aproximado (g): 41



02004
Cabo de Dados 2 em 1



Cabo de dados USB com entradas V8/Android e Lightning/iPhone. Acompanha tampas de proteção.

Largura: 1,5 cm
Comprimento: 102 cm
Medidas aprox. para gravação (CxL): 1 cm x 1,6 cm
Peso aproximado (g): 18

04011
Porta Óculos Plástico



Porta óculos plástico com haste metálica.
Largura: 2,8 cm
Comprimento: 7,2 cm
Medidas aprox. para gravação (CxL): 4,5 cm x 2 cm
Peso aproximado (g): 16

10338
Cabo USB Retrátil 3 em 1



Cabo USB retrátil com as entradas Lightning/iPhone, V8/Android e Tipo-C/Android. Suporte com rolamento e trava automática. Suporte com frente lisa e parte traseira com área para aplicação de adesivo ou etiqueta resinada.

Altura: 4,1 cm
Largura: 5,8 cm
Medidas aprox. para gravação (CxL): 3,8 cm x 3,8 cm
Peso aproximado (g): 37

02003
Cabo de Dados V8



Cabo de dados USB com entrada V8/Android.

Largura: 1,5 cm
Comprimento: 90,9 cm
Medidas aprox. para gravação (CxL): 3,8 cm x 3,8 cm
Peso aproximado (g): 37

13243
Cabo de Dados Lightning



Cabo de dados USB com entrada Lightning/iPhone.

Largura: 1,3 cm
Comprimento: 88,4 cm
Peso aproximado (g): 10

P@02002
Cabo de Dados V8



Cabo de dados USB com entrada V8/Android.

Largura: 1,5 cm
Comprimento: 6,3 cm
Peso aproximado (g): 12

P@14137
Cabo de Dados V8



Cabo de dados V8/Android, acompanha proteções plásticas - proteção USB com suporte para encaixe do cabo.

Largura: 1,3 cm
Comprimento: 91,4 cm
Medidas aprox. para gravação (CxL): 1,6 cm x 1,3 cm
Peso aproximado (g): 18



10338
Cabo USB Retrátil 3 em 1



Suporte veicular rotacionável com haste regulável e garra de encaixe. Acompanha rosca para fixação do suporte no ângulo desejado.

Altura: 2,8 cm
Largura: 7 cm
Circunferência: 7,5 cm
Medidas aprox. para gravação (CxL): 2,4 cm x 4,2 cm
Peso aproximado (g): 33

14069
Cabo de Dados 3 em 1 com Estajo



Cabo de dados USB 3 em 1 com estajo suporte para celular. Contém as entradas Lightning/iPhone, V8/Android e Tipo-C/Android.

Largura: 7,1 cm
Comprimento: 7,2 cm
Medidas aprox. para gravação (CxL): 6,6 cm x 6,6 cm
Peso aproximado (g): 45

18545
Suporte Veicular Gravitacional para Celular



Porta óculos plástico com haste metálica.

Altura: 9,8 cm
Largura: 10 cm
Comprimento: 7 cm
Medidas aprox. para gravação (CxL): 3 cm x 3,5 cm
Peso aproximado (g): 40



13243
Cabo de Dados Lightning

Lixeira para carro.

Altura: 28,4 cm
Largura: 1,3 cm
Medidas aprox. para gravação (CxL): 8 cm x 8,2 cm
Peso aproximado (g): 91



08555
Saca Rolhas Elétrico com Led



Saca rolhas elétrico com LED e cortador de lacre.
Feito em inox com detalhe em acrílico, o saca rolhas contém um painel de led com botões emborrachados, compartimento para quatro pilhas AA (não acompanha) com trava de segurança e acompanha cortador de lacre.

Altura: 23,3 cm
Largura: 4,5 cm
Circunferência: 14,5 cm
Tamanho total aproximado (CxL): Cortador de Lacre 1,6 cm x 5,1 cm
Peso aproximado (g): 301

10695
Saca Rolhas Metal



Saca rolhas metálico com lâmina de corte e abridor de garrafa.

Largura: 2,7 cm
Comprimento: 10,7 cm
Medidas aprox. para gravação (CxL): 1 cm x 5,8 cm
Peso aproximado (g): 63

10071
Kit Vinho 2 Peças

Kit vinho 2 peças em estojo com tampa, contém saca rolhas metálico com lâmina de corte e abridor de garrafa e tampa de bico. Área interna do estojo com berço de espuma. Acompanha plaquinha metálica para personalização.

Altura: 11,8 cm
Comprimento: 11,8 cm
Medidas aprox. para gravação (CxL): 1,5 cm x 5,5 cm
Peso aproximado (g): 186



13433I
Sacola de Gelo para Bebidas

Sacola plástica para gelo com alça. Icebag serve para transportar garrafas exemplo: vinho, champagne, vodka... Basta colocar gelo e transportar seu cooler prático.
OBS.: Para prolongar a vida útil do material pvc, atente-se as condições ideais de armazenamento: mantenha o material em local seco e arejado, livre da exposição ao sol e altas temperaturas.

Após a utilização da icebag com gelo, certifique-se de secar completamente o material antes de guardá-lo, pois o armazenamento deste em estado úmido poderá comprometer a sua vida útil.

Altura: 3,9 cm
Largura: 3,5 cm
Profundidade: 10cm
Medidas aprox. para gravação (CxL): 2 cm x 10 cm
Peso aproximado (g): 96



11871 Kit Vinho Garrafa 3 peças



Kit vinho formato garrafa com 3 peças: wine collar, bico condutor com tampa e saca rolhas metálico com lâmina de corte e abridor de garrafa. Estojo com fechamento imantado e área interna com berço de espuma.

Altura: 23 cm
Largura: 6,1 cm
Medidas aprox. para gravação (CxL): 7 cm x 11 cm
Peso aproximado (g): 224



12942 Coqueteleira Shake 600ml



Coqueteleira para shake com capacidade de 600ml, copo com detalhes laterais em relevo e escala de medições em ml e oz. Tampa rosqueável com bocal e trava de segurança, acompanha misturador de mola.

Altura: 22 cm
Largura: 9,8 cm
Espessura: 26,6 cm
Medidas aprox. para gravação (CxL): 6 cm x 14 cm
Peso aproximado (g): 131

18621 Saca Rolhas Metal com 2 Estágios



Saca rolhas metálico de 2 estágios com acabamento fosco. Contém abridor de garrafa, lâmina de corte e saca rolhas.

Altura: 12,3 cm
Largura: 2,2 cm
Medidas aprox. para gravação (CxL): 1 cm x 1,9 cm
Peso aproximado (g): 54

18510 Coqueteleira Plástica com Gelo Ecológico



Coqueteleira com 8 gelos ecológicos e capacidade de 230ml. A função do gelo ecológico é manter o seu drink gelado sem alterar o sabor ou concentração da bebida. A coqueteleira possui tampa de pressão com peneira embutida e acompanha tampa de proteção.

Altura: 14,5 cm
Largura: 6,7 cm
Circunferência: 21,5 cm
Medidas aprox. para gravação (CxL): 6 cm x 7,5 cm
Peso aproximado (g): 156

18560 Saca Rolhas Elétrico com LED



Saca rolhas elétrico com LED e cortador de lacre. Parte superior em alumínio e parte inferior acrílica, possui compartimento superior com tampa para 4 pilhas AA (não acompanha pilhas), painel com iluminação LED e botões para extração e remoção de rolhas. No modo extração a área acrílica é iluminada pelo LED. Acompanha cortador de lacre. OBS.: Não afundar o produto na água ou qualquer outro tipo de líquido.

Altura: 25,2 cm
Largura: 4,8 cm
Circunferência: 14,2 cm
Medidas aprox. para gravação (CxL): 9 cm x 3 cm – Cortador 1,2 cm x 3,5 cm
Peso aproximado (g): 10



18682 Coqueteleira Inox 750ml



Coqueteleira de inox com capacidade para 750ml, contém tampa de pressão com peneira e tampa protetora.

Altura: 22,5 cm
Largura: 8,4 cm
Circunferência: 26,8 cm
Medidas aprox. para gravação (CxL): 5 cm x 5 cm
Peso aproximado (g): 224

03004 Saca Rolhas Elétrico



Saca rolhas elétrico com suporte cortador de lacre, contém compartimento com tampa para inclusão de 4 pilhas AA (não acompanha). O suporte cortador de lacre também pode ser utilizado como base de sustentação.

Altura: 23,4 cm
Largura: 4,8 cm
Comprimento: 14,2 cm
Medidas aprox. para gravação (CxL): 1,5 cm x 4 cm
Peso aproximado (g): 262

12942 Porta Whisky 6oz



Cantil porta whisky com capacidade de 6oz.

Altura: 11,8 cm
Largura: 9,5 cm
Espessura: 2,1 cm
Medidas aprox. para gravação (CxL): 9 cm x 8 cm
Peso aproximado (g): 82

14653 Porta Vinho Bidim



Estojo porta vinho em couro sintético bidim.

Altura: 12,3 cm
Largura: 2,2 cm
Profundidade: 9,5 cm
Comprimento: com alça: 40 cm
Medidas aprox. para gravação (CxL): 1 cm x 1,9 cm
Peso aproximado (g): 54

12384 Kit Vinho Garrafa 4 peças



Kit vinho formato garrafa com 4 peças: tampa de bico, bico condutor com tampa, saca rolhas metálico com lâmina de corte e abridor de garrafa e wine collar. Estojo com fechamento imantado e área interna com berço de espuma.

Altura: 32,4 cm
Largura: 7,2 cm
Medidas aprox. para gravação (CxL): 6 cm x 19,5 cm
Peso aproximado (g): 352

11870 Kit Vinho Garrafa 5 peças



Kit vinho formato garrafa com 5 peças: tampa de bico, wine collar, bico condutor com tampa, saca rolhas metálico com lâmina de corte e abridor de garrafa e cortador de lacre. Estojo com fechamento imantado e área interna com berço de espuma.

Altura: 32,3 cm
Largura: 7,2 cm
Medidas aprox. para gravação (CxL): 8,5 cm x 19 cm
Peso aproximado (g): 445



P@03037
Mini Liquidificador Portátil USB 300ml



Mini liquidificador smart com capacidade de 300ml. Contém tampa rosqueável de polipropileno com alça para transporte e bocal com trava de proteção, copo de policarbonato, ventoinha inox com 6 lâminas e base plástica com borrachas antiderrapantes. Base e tampa com sistema de vedação em silicone. Acompanha cabo USB.

Altura: 22,9 cm
Largura: 8,5 cm
Circunferência: 20,9 cm
Medidas aprox. para gravação (CxL): 2 cm x 3 cm
Peso aproximado (g): 374

13324
Abridor de Garrafa com Imã.



Abridor formato tampa de garrafa com imã para geladeira, possui área demarcada na parte superior. Contém dois tipos de abridores de garrafa. OBS.: PEDIDOS APENAS MÚLTIPLOS DE 50 PEÇAS!

Altura: 7,5 cm
Largura: 7,5 cm
Medidas aprox. para gravação (CxL): 5,9 cm x 5,9 cm
Peso aproximado (g): 49

14496
Coqueteleira 750ml Porta Suplemento



Coqueteleira com compartimento para suplemento, copo com capacidade de 750ml com escala de medições em ml/oz. Sua tampa rosqueável contém bocal, trava de segurança, alça para transporte e detalhe emborrachado ao redor. A coqueteleira possui compartimento para suplemento em pó com encaixe rosqueável. Acompanha peneira e misturador.

Altura: 25,7 cm
Largura: 11 cm
Circunferência: 29,2 cm
Medidas aprox. para gravação (CxL): 4 cm x 12 cm
Peso aproximado (g): 246

P@13946
Coqueteleira 750ml com Porta Comprimido



Coqueteleira porta comprimido com capacidade de 750ml, tampa rosqueável com bocal e trava de segurança e copo com escala de medições em ml e oz. Área frontal com "régua" porta comprimidos de 7 divisórias - equivalentes aos dias da semana, contém siglas em inglês e francês referente os dias.

Altura: 22,5 cm
Largura: 10,6 cm
Circunferência: 27,4 cm
Medidas aprox. para gravação (CxL): 6 cm x 13,5 cm
Peso aproximado (g): 161

12452
Kit Vinho 5 Peças



Kit vinho com 5 peças em estojo de papelão, revestido parte interna com espuma. Possui: tampa de bico, wine collar, termômetro, cortador de lacre e saca rolha.

Medidas aprox. para gravação (CxL): 16 cm x 16 cm
Tamanho total aproximado (CxL): 17 cm x 17 cm
Peso aproximado (g): 272

13824
Porta Vinho Bidim



Estojo porta vinho em couro sintético bidim, contém duas alças metálicas e botão para lacre.

Altura: 43 cm
Largura: 9,7 cm
Medidas aprox. para gravação (CxL): 8,8 cm x 23 cm
Peso aproximado (g): 150

14542
Porta Vinho Bidim



Estojo porta vinho em couro sintético bidim.

Altura: 43,5 cm
Largura: 15,5 cm
Medidas aprox. para gravação (CxL): 14 cm x 14,5 cm
Peso aproximado (g): 84

14579
Kit Vinho 6 Peças



Kit vinho 6 peças em cepo de madeira, contém tampa de bico, bico condutor com tampa, termômetro, dois wine collars e saca rolhas metálico com abridor e lâmina de corte.

Altura: 21,3 cm
Largura: 6,7 cm
Espessura: 6,7 cm
Medidas aprox. para gravação (CxL): 6,5 cm x 6,5 cm
Peso aproximado (g): 579

14621
Coqueteleira Inox 500ml



Coqueteleira Inox com capacidade de 500ml, contém tampa de pressão com peneira e tampa protetora.

Altura: 21 cm
Largura: 8,3 cm
Circunferência: 26,5 cm
Medidas aprox. para gravação (CxL): 8 cm x 6 cm
Peso aproximado (g): 180

S01782
Porta Whisky 7oz



Cantil porta whisky com capacidade de 7oz.

Altura: 12,4 cm
Largura: 9,3 cm
Medidas aprox. para gravação (CxL): 10 cm x 8,5 cm
Peso aproximado (g): 98



14733
Porta Vinho

Porta vinho térmico em tecido sintético envernizado com alça de nylon.

Altura: 37,5 cm
Largura: 10 cm
Profundidade: 8,9 cm
Medidas aprox. para gravação (CxL): 20 cm x 7,5 cm
Peso aproximado (g): 106



14803
Caderneta de Couro Sintético



Caderneta de couro sintético com porta caneta, elástico para lacre e marcador de página em cetim. Contém 80 folhas marfim pautadas.

Altura: 21,5 cm
Largura: 14,3 cm
Espessura: 1,3 cm
Tamanho total aproximado (CxL): 20 cm x 13 cm
Peso aproximado (g): 255

03002
Bloco de Anotações Emborrachado



Bloco de anotações emborrachado com suporte para caneta. Contém aproximadamente 96 folhas amarelas sem pauta, suporte de nylon para caneta (não acompanha), marcador de página em cetim e elástico para lacre com plaquinha de centro emborrachado.

Altura: 21,4 cm
Largura: 14,7 cm
Espessura: 2,3 cm
Medidas aprox. para gravação (CxL): 20,8 cm x 13,8 cm
Plaquinha 1,1 cm x 2,7 cm
Peso aproximado (g): 324

10191
Bloco de Anotações com Autoadesivos



Bloco de anotações em couro sintético com autoadesivos, frente e verso liso. Possui cinco blocos coloridos autoadesivos com aproximadamente 25 folhas e bloco amarelo com aproximadamente 30 folhas.

Medidas aprox. para gravação (CxL): 12,5 cm x 6,9 cm
Tamanho total aproximado (CxL): 13,6 cm x 8,1 cm
Peso aproximado (g): 81



14782
Caderneta em Bambu



Caderneta em bambu pautada com detalhes de couro sintético. Possui aproximadamente 72 folhas, elástico para lacer e marcador de página em cetim.

Altura: 20,6 cm
Largura: 13,3 cm
Espessura: 1,3 cm
Medidas aprox. para gravação (CxL): 19 cm x 10 cm
Peso aproximado (g): 263

11193
Bloco de Anotações com Caneta



Bloco de anotações com caneta e suporte para encaixe, bloco com wire-o e caneta plástica com detalhe emborrachado, carga esférica na cor azul e acionamento por clique.

Altura: 16,1 cm
Largura: 14,8 cm
Medidas aprox. para gravação (CxL): 1,2 cm x 3,8 cm
Peso aproximado (g): 146

12398
Mini Bloco Ecológico



Mini bloco ecológico formato envelope com autoadesivos e capa com detalhes vazados. Contém bloco pequeno e conjunto com cinco bloquinhos autoadesivos coloridos.

Altura: 8,5 cm
Largura: 8,1 cm
Medidas aprox. para gravação (CxL): 2,6 cm x 8 cm
Peso aproximado (g): 22

12330
Bloco de Anotações com Caneta e Autoadesivos



Bloco de anotações ecológico com caneta e autoadesivos. Bloco com dois suporte internos para cartão, possui cinco blocos autoadesivos com 20 folhas cada, bloco laranja e bloco amarelo com aproximadamente 20 folhas cada. Possui aproximadamente 70 folhas brancas pautadas e caneta de papelão de clique e ponteira plástica.

Medidas aprox. para gravação (CxL): 17 cm x 9,5 cm - Caneta 3,7 cm x 0,7 cm
Tamanho total aproximado (CxL): 18,2 cm x 12,1 cm - Caneta 14 cm x 1,5 cm
Peso aproximado (g): 179

12244
Bloco de Anotações com Autoadesivos e Caneta



Bloco de anotações ecológico com autoadesivos e mini caneta. Bloco com wire-o e detalhes vazados na capa, contém conjunto de cinco bloquinhos autoadesivos coloridos, bloco autoadesivo pequeno, miolo com folhas pautadas e suporte de nylon com mini caneta de papelão com carga esferográfica na cor azul e acionamento por clique..

Altura: 15,8 cm
Largura: 8,8 cm
Medidas aprox. para gravação (CxL): 10,1 cm x 8,8 cm
Peso aproximado (g): 85

12000
Bloco de Anotações Ecológico



Bloco de anotação ecológico com símbolo reciclado na capa, acompanha as folhas: vermelha, amarela, laranja, azul, verde e preto, possibilitando deixar a cor desejada como fundo do logo reciclado. Possui aproximadamente 70 folhas brancas pautadas com logo reciclado na lateral inferior das folhas, possui também elástico suporte para caneta (não acompanha caneta).

Altura: 18 cm
Largura: 15 cm
Medidas aprox. para gravação (CxL): 9,5 cm x 11,5 cm
Peso aproximado (g): 163

12513SN
Caderneta Emborrachada



Caderneta emborrachada com elástico para lacre e marcador de página em cetim, contém aproximadamente 84 folhas sem pauta na cor marfim.

Altura: 13,1 cm
Largura: 8,1 cm
Espessura: 1,5 cm
Medidas aprox. para gravação (CxL): 12,5 cm x 7 cm
Peso aproximado (g): 99

03003
Bloco de Anotações



Bloco de anotações com fechamento imantado. Capa produzida em tecido sintético texturizado, contém aproximadamente 96 folhas amarelas sem pauta e marcador de página em cetim.

Altura: 21,3 cm
Largura: 15,1 cm
Espessura: 2,3 cm
Medidas aprox. para gravação (CxL): 20,5 cm x 13,5 cm
Fecho 3,2 cm x 3,7 cm
Peso aproximado (g): 150

12516
Bloco de Anotações Cubo



Bloco de anotações formato cubo com autoadesivos, abre e fecha em diagonal. Possui 5 blocos autoadesivos com aproximadamente 26 folhas cada, bloco amarelo com aproximadamente 25 folhas e conjunto de blocos com 4 cores e aproximadamente 100 folhas cada. Possui suporte para caneta, clips e afins no compartimento atrás bloquinhos coloridos.

Altura: 9 cm
Largura: 9 cm
Medidas aprox. para gravação (CxL): 8 cm x 8 cm
Tamanho total aproximado (CxL): Aberto 18 cm x 9 cm
Peso aproximado (g): 249

03013Q
Caderneta em Kraft Quadrículado

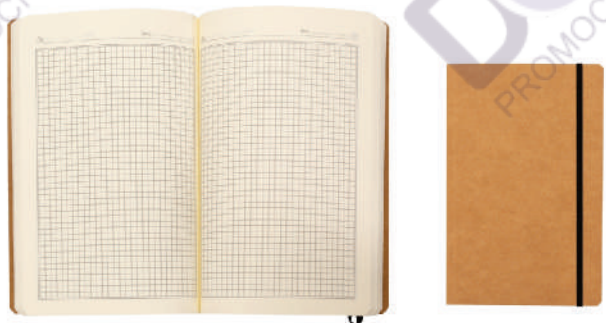

Caderneta com páginas quadrículadas, produzido em material kraft com frente e verso liso e fita elástica para fechar. Contém aproximadamente 80 folhas amareladas quadrículadas.

Largura: 13,8 cm
Comprimento: 21 cm
Medidas aprox. para gravação (CxL): 20,8 cm x 13,4 cm
Peso aproximado (g): 169

12514
Caderneta Emborrachada



Caderneta emborrachada com pauta, elástico para lacre e marcador de página em cetim.

Altura: 18,3 cm
Largura: 13,4 cm
Medidas aprox. para gravação (CxL): 17,4 cm x 12,3 cm
Peso aproximado (g): 194

12595I
Caderneta de Couro Sintético



Caderneta de couro sintético com elástico para lacre e marcador de página em cetim.

Altura: 14,4 cm
Largura: 8,8 cm
Espessura: 1,4 cm
Medidas aprox. para gravação (CxL): 13,4 cm x 8,1 cm
Peso aproximado (g): 108

13005
Bloco de Anotações Ecológico com Caneta



Bloco de anotações ecológico com autoadesivos e mini caneta. Bloco com wire-o e detalhes vazados na capa, contém conjunto de cinco bloquinhos autoadesivos coloridos, bloco autoadesivo pequeno, miolo com folhas pautadas e suporte de nylon com mini caneta de papelão com carga esferográfica na cor azul e acionamento por clique..

Altura: 19,9 cm
Largura: 13,5 cm
Espessura: 1,7 cm
Medidas aprox. para gravação (CxL): 0,7 cm x 3,7 cm
Peso aproximado (g): 249

13925
Caderno de Negócios



Caderno grande com pintura metalizada e wire-o prata. Miolo permanente e folhas para preenchimento de dados pessoais, comerciais e contatos. OBS.: PEDIDOS APENAS MÚLTIPLOS DE 10 PEÇAS!

Altura: 27,8 cm
Largura: 21 cm
Medidas aprox. para gravação (CxL): 27,4 cm x 19,4 cm
Peso aproximado (g): 479

18504
Bloco de Anotações com Fecho



Bloco de anotações emborrachado com fecho metálico imantado. Possui aproximadamente 96 folhas amarelas pautadas e marca página de cetim.

Medidas aprox. para gravação (CxL): 21 cm x 13,8 cm
Fecho: 1,7 cm x 2,9 cm
Tamanho total aproximado (CxL): 21,2 cm x 14,8 cm x 1,7 cm
Peso aproximado (g): 325

03005
Caderneta de Couro Sintético



Caderneta de couro sintético, marcador de página em cetim e fita elástica para fechar. Contém aproximadamente 78 folhas amareladas sem pauta.

Altura: 21,4 cm
Largura: 14,7 cm
Espessura: 1,2 cm
Medidas aprox. para gravação (CxL): 20,5 cm x 13,5 cm
Peso aproximado (g): 250

12595SN
Caderneta de Couro Sintético



Caderneta de couro sintético com elástico para lacre e marcador de página em cetim, contém 80 folhas sem pauta.

Altura: 14,4 cm
Largura: 8,8 cm
Espessura: 1,4 cm
Medidas aprox. para gravação (CxL): 13,4 cm x 8,1 cm
Peso aproximado (g): 108

18515
Bloco de Anotações com Autoadesivos



Bloco de anotações ecológico com autoadesivos e suporte para caneta. Bloco de capa colorida com abertura lateral imantada, primeira folha com cinco blocos autoadesivos coloridos com aproximadamente 25 folhas e aproximadamente 68 folhas brancas pautadas. Última página kraft conta com suporte para caneta em nylon (não acompanha caneta).

Altura: 16,3 cm
Largura: 13,5 cm
Medidas aprox. para gravação (CxL): 15,8 cm x 3 cm
Peso aproximado (g): 169

18557
Bloco de Anotações com Autoadesivos



Bloco de anotações plástico com autoadesivos e wire-o, contém cinco blocos autoadesivos coloridos com aproximadamente 25 folhas cada.

Altura: 8,6 cm
Largura: 8,5 cm
Espessura: 1,3 cm
Medidas aprox. para gravação (CxL): 6,5 cm x 8,3 cm
Peso aproximado (g): 31

P@14550P
Caderneta Emborrachada



Caderneta emborrachada, contém marcador de página em cetim e elástico para lacre.

Altura: 15,5 cm
Largura: 11,5 cm
Espessura: 1,5 cm
Peso aproximado (g): 152

11911S
Bloco de Anotações com Autoadesivos



Bloco de anotações ecológico, material em kraft. Possui uma trava na própria capa, cinco blocos autoadesivos coloridos com aproximadamente 25 folhinhas, bloco autoadesivo amarelo com aproximadamente 25 folhas e bloco grande com aproximadamente 70 folhas.

OBS.: IMAGEM MERAMENTE ILUSTRATIVA, não acompanha caneta!

Altura: 15,3 cm
Largura: 10,3 cm
Medidas aprox. para gravação (CxL): 14,8 cm x 9,6 cm
Peso aproximado (g): 79

13928
Caderno de Negócios



Caderno pequeno com pintura metalizada e wire-o prata. Miolo permanente e folhas para preenchimento de dados pessoais e comerciais.

OBS.: PEDIDOS APENAS MÚLTIPLOS DE 10 PEÇAS!
Altura: 21,3 cm
Largura: 16 cm
Medidas aprox. para gravação (CxL): 20,9 cm x 14,2 cm
Peso aproximado (g): 276

13601
Caderno Pequeno de Couro Sintético



Caderno pequeno com capa de couro sintético texturizado e espiral prata metálico. Possui aproximadamente 96 folhas brancas pautadas e páginas para: dados pessoais, calendário de 2022 à 2025 e planejamento.

Medidas aprox. para gravação (CxL): 20,7 cm x 13,8 cm
Tamanho total aproximado (CxL): 21,3 cm x 16 cm
Peso aproximado (g): 310

12205
Bloco de Anotações com Autoadesivos



Bloco de anotações plástico inteiro colorido com autoadesivos. Possui 8 mini blocos autoadesivos com aproximadamente 100 folhas, um bloco médio com 100 folhas e bloco maior também com 100 folhas.

Medidas aprox. para gravação (CxL): 8 cm x 11 cm
Tamanho total aproximado (CxL): 11,4 cm x 13,2 cm
Peso aproximado (g): 144

12513PI
Caderneta Emborrachada



Caderneta emborrachada com elástico para lacre e marcador de página em cetim.

Altura: 12,8 cm
Largura: 7,7 cm
Espessura: 1,4 cm
Medidas aprox. para gravação (CxL): 12,5 cm x 7 cm
Peso aproximado (g): 81

13602
Bloco de Anotações



Bloco de anotações em couro sintético texturizado e espiral prata metálico. Possui aproximadamente 80 folhas brancas sem pauta, abertura superior.

Medidas aprox. para gravação (CxL): 19,8 cm x 14,8 cm
Tamanho total aproximado (CxL): 22,2 cm x 15,3 cm
Peso aproximado (g): 267

13603
Caderno de Couro Sintético



Caderno com capa de couro sintético texturizado e espiral prata metálico. Possui aproximadamente 100 folhas brancas pautadas e páginas para: dados pessoais, calendário de 2020 à 2023 e planejamento.

Medidas aprox. para gravação (CxL): 28 cm x 20 cm
Tamanho total aproximado (CxL): 28,3 cm x 22,3 cm
Peso aproximado (g): 604

13634
Bloco de Anotações com Suporte



Bloco de anotações de couro sintético com suporte para caneta, frente e verso liso. Abertura superior, possui espiral prata e acompanha aproximadamente 95 folhas brancas sem pauta e suporte na lateral direita para caneta (não acompanha).

OBS.: PEDIDOS APENAS MÚLTIPLOS DE 10 PEÇAS!

Medidas aprox. para gravação (CxL): 12,7 cm x 8,2 cm
Tamanho total aproximado (CxL): 14,9 cm x 9,1 cm
Peso aproximado (g): 86

13708
Caderno Emborrachado



Caderno emborrachado de frente e verso lisa com espiral preto. Possui dados pessoais, calendário de 2021 à 2022, aproximadamente 100 folhas brancas pautadas com detalhe "data" na parte superior de cada folha.

Medidas aprox. para gravação (CxL): 22,5 cm x 15,2 cm
Tamanho total aproximado (CxL): 23 cm x 17,5 cm x 1,6 cm
Peso aproximado (g): 402

13775
Bloco de Anotações Bambu com Caneta



Bloco de anotações ecológico com caneta. Capa de bambu com uma faixa preta no lado esquerdo da capa e verso liso. Possui aproximadamente 70 folhas brancas pautadas com logo reciclado na lateral inferior. Acompanha suporte elástico de nylon com uma caneta de papelão de detalhes plásticos.

Medidas aprox. para gravação (CxL): 15,5 cm x 8,1 cm – Caneta 3,7 cm x 0,7 cm
Tamanho total aproximado (CxL): 16 cm x 13,3 cm - Caneta 14 cm x 1,5 cm
Peso aproximado (g): 133

13776
Bloco de Anotações Bambu com Caneta



Bloco de anotações ecológico com caneta e autoadesivos. Capa de bambu com uma faixa preta no lado esquerdo e verso liso. Possui cinco blocos autoadesivos coloridos com aproximadamente 20 folhas cada, 70 folhas aproximadamente brancas pautadas com logo reciclado na lateral inferior. Acompanha suporte elástico de nylon com uma caneta de papelão com acessórios plásticos.

Altura: 16 cm
Largura: 13,3 cm
Medidas aprox. para gravação (CxL): 12,6 cm x 8,2 cm - Caneta 3,7 cm x 0,7 cm
Tamanho total aproximado (CxL): 14 cm x 1,5 cm
Peso aproximado (g): 146

12513PN
Caderneta Emborrachada



Caderneta emborrachada com elástico para lacre e marcador de página em cetim, contém aproximadamente 84 folhas com pauta na cor marfim.

Altura: 13,1 cm
Largura: 8,1 cm
Espessura: 1,5 cm
Medidas aprox. para gravação (CxL): 12,5 cm x 7 cm
Peso aproximado (g): 99

13603
Caderno de Couro Sintético



Caderno com capa de couro sintético texturizado e espiral prata metálico. Possui aproximadamente 100 folhas brancas pautadas e páginas para: dados pessoais, calendário de 2022 à 2025 e planejamento.

Medidas aprox. para gravação (CxL): 23,7 cm x 15,9 cm
Tamanho total aproximado (CxL): 24,3 cm x 18,4 cm
Peso aproximado (g): 407

14491
Bloco de Anotação de Mesa



Bloco de anotações de mesa com trilho de ferro, capa em couro sintético. Possui suporte na lateral interna para colocar caneta (não acompanha) e aproximadamente 96 folhas recicladas com área destacável.

Altura: 17 cm
Espessura: 3,8 cm
Comprimento: 23,2 cm
Medidas aprox. para gravação (CxL): 17,5 cm x 14 cm
Peso aproximado (g): 396

14728P
Caderneta em Couro Sintético

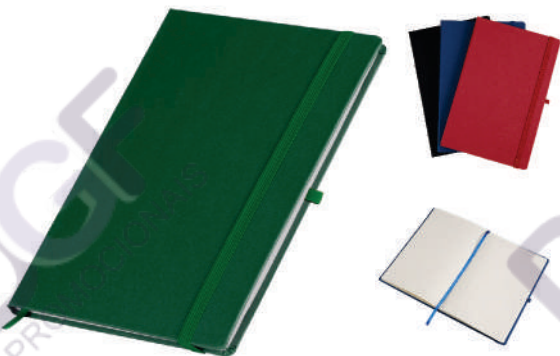

Caderneta em couro sintético com porta caneta, marcador de página em cetim e fita elástica para fechar. Contém aproximadamente 80 folhas com pauta.

Largura: 14 cm
Espessura: 1,5 cm
Comprimento: 21 cm
Medidas aprox. para gravação (CxL): 20 cm x 13 cm
Peso aproximado (g): 265

14807N
Caderneta de Couro Sintético



Caderneta de couro sintético com elástico para lacre e marcador de página em cetim. Possui aproximadamente 80 páginas pautas na cor marfim.

Altura: 14 cm
Largura: 8,7 cm
Espessura: 1,5 cm
Medidas aprox. para gravação (CxL): 12 cm x 7 cm
Peso aproximado (g): 114

03013
Caderneta em Kraft



Caderneta em material kraft, frente e verso liso com fita elástica para fechar. Contém aproximadamente 80 folhas amareladas sem pauta.

Largura: 13,7 cm
Espessura: 0,9 cm
Comprimento: 21 cm
Medidas aprox. para gravação (CxL): 20,7 cm x 13,4 cm
Peso aproximado (g): 180

12513PN
Caderneta Emborrachada



Kit autoadesivos em estojo com mini régua e detalhe vazado na área superior, contém conjunto de cinco bloquinhos autoadesivos coloridos e régua com medições em escala de centímetros e polegadas.

Altura: 6,8 cm
Largura: 10,9 cm
Medidas aprox. para gravação (CxL): 3,6 cm x 8,7 cm
Peso aproximado (g): 28

13603
Caderno de Couro Sintético



Caderneta emborrachada com elástico para lacre e marcador de página em cetim.

Altura: 12,8 cm
Largura: 7,7 cm
Espessura: 1,4 cm
Medidas aprox. para gravação (CxL): 12,5 cm x 7 cm
Peso aproximado (g): 81

14491
Bloco de Anotação de Mesa



Bloco de anotações formato cubo com autoadesivos, abre e fecha em diagonal. Possui 5 blocos autoadesivos com aproximadamente 20 folhas cada, bloco amarelo com aproximadamente 50 folhas e conjunto de blocos com 4 cores e aproximadamente 100 folhas cada. Possui suporte para caneta, clips e afins no compartimento atrás bloquinhos coloridos.

Altura: 9,5 cm
Espessura: 9,5 cm
Comprimento: 23,2 cm
Medidas aprox. para gravação (CxL): 8 cm x 8 cm
Peso aproximado (g): 313

12595N
Caderneta em Couro Sintético



Caderneta de couro sintético com elástico para lacre e marcador de página em cetim, contém 80 folhas pautadas.

Altura: 14,4 cm
Largura: 8,8 cm
Espessura: 1,4 cm
Medidas aprox. para gravação (CxL): 13,4 cm x 8,1 cm
Peso aproximado (g): 108

13591
Bloco de Anotação com Autoadesivos e Caneta



Bloco de anotações ecológico com caneta e autoadesivos, material kraft. Possui uma faixa colorida em tnt e fita elástica, parte interna com suporte para caneta de papelão com clip plástico; bloco amarelo médio com aproximadamente 20 folhas; bloco amarelo pequeno com aproximadamente 20 folhas; cinco blocos autoadesivos coloridos com aproximadamente 20 folhas cada e bloco de folhas pardas com aproximadamente 70 folhas.

Medidas aprox. para gravação (CxL): 7 cm x 10,9 cm - Caneta 3,7 cm x 0,7 cm
Tamanho total aproximado (CxL): 18,1 cm x 14,1 cm - Caneta 13,9 cm x 1,5 cm
Peso aproximado (g): 186

14036
Caderno Porta Celular e Caneta



Caderno porta caneta e celular tecido sintético. Elástico colorido e caderno ciza, possui aproximadamente 80 páginas pardas pautadas.

Medidas aprox. para gravação (CxL): 14,9 cm x 13,5 cm
Tamanho total aproximado (CxL): 21,4 cm x 14,5 cm x 1,7 cm
Peso aproximado (g): 180

14091
Caderneta Emborrachada com Porta Caneta



Caderneta emborrachada com porta caneta elástico em nylon, marcador de página em cetim e fita elástica de nylon para fechar. Contém aproximadamente 80 folhas pardas pautadas.

Medidas aprox. para gravação (CxL): 13,8 cm x 8,5 cm
Tamanho total aproximado (CxL): 14,2 cm x 9,1 cm x 1,4 cm
Peso aproximado (g): 100

13603
Caderno de Couro Sintético



Caderneta emborrachada com porta caneta elástico em nylon, marcador de página em cetim e fita elástica de nylon para fechar. Contém aproximadamente 72 folhas pardas pautadas.

Medidas aprox. para gravação (CxL): 20,7 cm x 13,7 cm
Tamanho total aproximado (CxL): 21,2 cm x 14,5 cm x 1,4 cm
Peso aproximado (g): 235

14096
Bloco de Anotações com Autoadesivos



Bloco de anotações ecológico com autoadesivos. Capa colorida, possui 6 bloquinhos autoadesivos coloridos com aproximadamente 20 folhas e bloco branco com aproximadamente 80 folhas.

Medidas aprox. para gravação (CxL): 5,5 cm x 10 cm
Tamanho total aproximado (CxL): 15,2 cm x 10,1 cm x 1,7 cm
Peso aproximado (g): 110

14170
Caderno Pet Sublimático Pequeno



Caderno médio de capa pet sublimático com wire-o pré-fechado. Possui aproximadamente 100 folhas, folha envelope plástica, caderno com página de informações pessoais e contatos. Informações do fornecedor para sublimação: temperatura 200°C, tempo 25/30 segundos.
OBS.: PEDIDOS APENAS MÚLTIPLOS DE 10 PEÇAS!

Altura: 21,3 cm
Largura: 16,2 cm
Medidas aprox. para gravação (CxL): 21,2 cm x 14,5 cm
Peso aproximado (g): 252

14172
Bloco de Anotações Pet Sublimático



Bloco de anotações com capa pet sublimática e trilho de ferro. Possui aproximadamente 100 folhas brancas sem pauta. Informações do fornecedor para sublimação: temperatura 200°C, tempo 25/30 segundos.
OBS.: PEDIDOS APENAS MÚLTIPLOS DE 10 PEÇAS!

Altura: 15 cm
Largura: 9,4 cm
Medidas aprox. para gravação (CxL): 13,3 cm x 9,3 cm
Peso aproximado (g): 92

14182
Bloco de Anotação de Mesa



Bloco de anotação de mesa com trilho de ferro, material couro sintético. Possui aproximadamente 150 folhas sem pauta.
OBS.: PEDIDOS APENAS MÚLTIPLOS DE 10 PEÇAS!

Altura: 19,3 cm
Largura: 13,8 cm
Medidas aprox. para gravação (CxL): 13,5 cm x 12,5 cm
Peso aproximado (g): 285

14209
Caderno capa Kraft

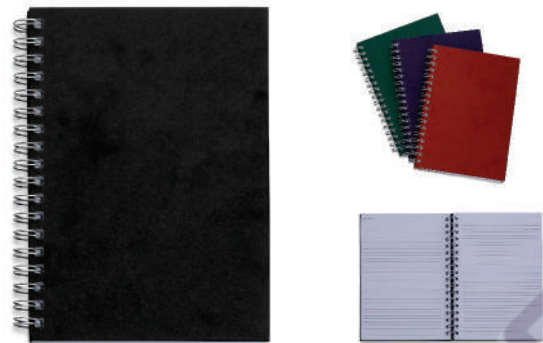

Caderno com capa kraft colorida e espiral prata metálico. Possui aproximadamente 98 folhas brancas pautadas e páginas para: dados pessoais, calendário de 2020 à 2023 e planejamento.

Altura: 24,3 cm
Largura: 18,4 cm
Espessura: 1,6 cm
Medidas aprox. para gravação (CxL): 23,8 cm x 16 cm
Peso aproximado (g): 408

14228
Bloco de Anotações com Caneta e Autoadesivo



Bloco de anotações ecológico com caneta e autoadesivo. Bloco em material kraft, possui cinco blocos autoadesivos coloridos com aproximadamente 20 folhas cada, bloco amarelo com aproximadamente 25 folhas e bloco branco com aproximadamente 120 folhas. Acompanha régua plástica de 10 cm e mini caneta ecológica com detalhes em plástico.

Altura: 10,5 cm
Largura: 11,7 cm
Espessura: 3,1 cm
Medidas aprox. para gravação (CxL): Bloco 8,6 cm x 11,5 cm
Caneta 0,7 cm x 4 cm
Tamanho total aproximado (CxL): Caneta 11 cm x 1,3 cm
Peso aproximado (g): 148

14413
Caderno com autoadesivo



Caderno produzido em couro sintético com autoadesivos. Capa interna com cinco bloquinhos autoadesivos coloridos com aproximadamente 25 folhas cada e bloco com aproximadamente 80 folhas pardas pautadas.

Largura: 15,6 cm
Espessura: 1,3 cm
Comprimento: 21,1 cm
Medidas aprox. para gravação (CxL): 20,6 cm x 13,9 cm
Peso aproximado (g): 267

14429P
Caderneta Emborrachada com Porta Caneta



Caderneta emborrachada com porta caneta em nylon, marcador de página em cetim e fita elástica para lacre. Contém aproximadamente 80 folhas pardas com pauta.

Altura: 17,7 cm
Largura: 13,3 cm
Espessura: 1,9 cm
Medidas aprox. para gravação (CxL): 17,3 cm x 12,3 cm
Peso aproximado (g): 212

14429P-BCO
Caderneta Emborrachada com Porta Caneta



Caderneta emborrachada com porta caneta em nylon, marcador de página em cetim e fita elástica para lacre. Contém aproximadamente 80 folhas pardas com pauta.

OBS.: PEDIDOS APENAS MÚLTIPLOS DE 5 PEÇAS!.

Altura: 17,7 cm
Largura: 13,3 cm
Espessura: 1,9 cm
Medidas aprox. para gravação (CxL): 17,3 cm x 12,3 cm
Peso aproximado (g): 212

14634
Bloco de Anotações Poliéster 21 x 14 com Pauta



Bloco de anotações com capa dura em tecido de poliéster. Miolo com 80 folhas pautadas na cor bege. Possui elástico lateral com detalhe em couro sintético para fechamento do caderno.

Altura: 21,4 cm
Largura: 14,4 cm
Espessura: 1,5 cm
Medidas aprox. para gravação (CxL): 12 cm x 8 cm
Peso aproximado (g): 292

14635
Bloco de anotações destacável



Bloco de anotações com capa dura em material sintético. Miolo com 80 folhas pautadas na cor bege. Possui compartimento para cartões e canetas na parte interna. OBS as folhas e a capa são destacáveis.

Altura: 22,3 cm
Largura: 17,5 cm
Espessura: 2,1 cm
Medidas aprox. para gravação (CxL): 19 cm x 13 cm
Peso aproximado (g): 428

14691
Bloco de Anotações Ecológico com Caneta



Bloco de anotações ecológico com caneta de papel: Bloco de anotações com elástico e suporte para caneta, aproximadamente 30 folhas brancas com pauta, caneta com acionamento por clique.

Altura: 21,5 cm
Largura: 15,4 cm
Medidas aprox. para gravação (CxL): 20,5 cm x 13 cm
Peso aproximado (g): 84

14692
Bloco de Anotações com Régua e Autoadesivos



Bloco de anotações ecológico com autoadesivos e régua. Bloco com wire-o, elástico, e detalhes vazados na capa, contém conjunto de cinco bloquinhos autoadesivos coloridos, bloco autoadesivo para anotações e miolo com folhas pautadas.

Altura: 21 cm
Largura: 15,5 cm
Medidas aprox. para gravação (CxL): 20 cm x 7,1 cm
Peso aproximado (g): 220

14700
Bloco de Anotações Ecológico

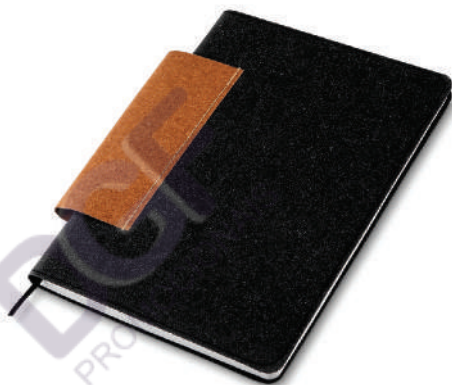

Bloco de anotações ecológico com porta caneta: Bloco de anotações com suporte para caneta, produzido em couro reciclado, aproximadamente 80 folhas brancas com pauta.

Altura: 21,1 cm
Largura: 16,2 cm
Medidas aprox. para gravação (CxL): 19,5 cm x 10 cm
Peso aproximado (g): 214

14694
Bloco de Anotações Ecológico com Caneta



Bloco de anotações ecológico com caneta plástica: Bloco de anotações com elástico e suporte para caneta, produzido com grãos de café e polipropileno, aproximadamente 70 folhas marrons com pauta, caneta plástica com acionamento por clique.

Altura: 21,3 cm
Largura: 15,7 cm
Medidas aprox. para gravação (CxL): 20 cm x 12 cm
Peso aproximado (g): 170

14634
Bloco de Anotações Poliéster 21 x 14 com Pauta



Caderneta em couro sintético com marcador de página em cetim e fita elástica para fechar. Contém aproximadamente 80 folhas sem pauta.

Altura: 14 cm
Espessura: 1,5 cm
Comprimento: 21 cm
Medidas aprox. para gravação (CxL): 20 cm x 13 cm
Peso aproximado (g): 265

14762
Bloco de Anotações com Caneta e Autoadesivos



Bloco de anotações em papel kraft pautado em kraft, possui notas autoadesivas, compartimento para guardar anotações, uma régua em material plástico de 12 cm e caneta.
 OBS.: O bloco possui aproximadamente 70 folhas.

Altura: 15,9 cm
Largura: 11,4 cm
Espessura: 1,7 cm
Medidas aprox. para gravação (CxL): 13 cm x 8 cm
Peso aproximado (g): 163

04334
Bolsa Térmica 33 Litros



Bolsa térmica de poliéster com capacidade de 33 litros, revestimento térmico com costura soldada (não vaza). Contém armação de transporte removível em alumínio com pegador emborrachado.

Altura: 29 cm
Profundidade: 26 cm
Comprimento: 44 cm
Medidas aprox. para gravação (CxL): 24 cm x 40 cm
Peso aproximado (g): 678

04385
Bolsa Térmica 9 Litros



Bolsa térmica de poliéster com três compartimentos, capacidade de 9 litros. A bolsa possui revestimento térmico em PEVA atóxico com costura soldada (não vaza), alça de mão, bolsos laterais telados e acompanha alça transversal.

Altura: 21 cm
Largura: 26 cm
Profundidade: 18 cm
Medidas aprox. para gravação (CxL): 13 cm x 15 cm
Peso aproximado (g): 316

01328P
Bolsa Térmica 2,6 Litros



Bolsa térmica 2,6 litros em nylon com alça para mão, parte interna com revestimento térmico e acompanha plaquinha para personalização avulsas.

Medidas aprox. para gravação (CxL): 7,5 cm x 15 cm
 Plaquinha 1 cm x 4,8 cm
Tamanho total aproximado (CxL): 10,5 cm x 20,5 cm x 13 cm
Peso aproximado (g): 186



04357
Bolsa Térmica 10 Litros

Bolsa térmica 10 litros com bolsos externos e alça de mão, contém bolso frontal com zíper, bolsos laterais telados e alça transversal regulável.

Altura: 21 cm
Largura: 27 cm
Profundidade: 18 cm
Medidas aprox. para gravação (CxL): 9,5 cm x 22 cm
Peso aproximado (g): 243



1329P Bolsa Térmica 7 Litros



Bolsa térmica 7 litros em nylon com dois bolsos externos nas laterais, alça para mãos e revestimento interno térmico. Acompanha plaquinha para personalização avulsa.

Medidas aprox. para gravação (CxL): 14 cm x 20,5 cm
Plaquinha 1 cm x 4,8 cm
Tamanho total aproximado (CxL): 22,5 cm x 23 cm x 14,5 cm
Peso aproximado (g): 84

04044P Bolsa Térmica 36 Litros 420D



Bolsa térmica de poliéster com capacidade de 36 litros, contém área interna com revestimento térmico aluminizado, bolso frontal externo e alças de mãos para transporte.

Altura: 35 cm
Largura: 41,5 cm
Profundidade: 25 cm
Medidas aprox. para gravação (CxL): 25 cm x 37 cm
Peso aproximado (g): 435

04482 Bolsa Térmica Dupla 16 Litros



Bolsa térmica dupla de nylon com três compartimentos, capacidade de 16 litros. Contém dois compartimentos térmicos isolados, sendo o principal com costura soldada (não vaza). A bolsa possui alça de mão com pegador plástico, bolsos laterais em malha e acompanha alça transversal.

Altura: 30 cm
Profundidade: 20 cm
Comprimento: 27 cm
Medidas aprox. para gravação (CxL): 12 cm x 23 cm
Peso aproximado (g): 524

1330P Bolsa Térmica 8 Litros



Bolsa térmica 8 litros em nylon com bolso traseiro externo de malha, duas alças para mãos, sendo uma delas ajustável. Parte interna com revestimento térmico, acompanha plaquinha para personalização avulsa.

Altura: 18 cm
Profundidade: 19 cm
Comprimento: 25,5 cm
Medidas aprox. para gravação (CxL): 1 cm x 22 cm
Plaquinha 1 cm x 4,8 cm
Peso aproximado (g): 176

18503 Bolsa Térmica 4 Litros



Bolsa térmica 4 litros com plaquinha metálica frontal para personalização. Alça de mão para transporte e alça ajustável para as costas, tecido de nylon e parte interna com revestimento térmico.

Medidas aprox. para gravação (CxL): 1,2 cm x 3,3 cm
Tamanho total aproximado (CxL): 15 cm x 24,2 cm x 16 cm
Peso aproximado (g): 163

04739 Bolsa Térmica 18 litros



Bolsa térmica de poliéster com dois compartimentos, capacidade de 18 litros. A bolsa possui revestimento térmico em PEVA atóxico, bolsos laterais telados, alça de mão e alça para as costas com revestimento espumado.

Altura: 36 cm
Largura: 27 cm
Profundidade: 19 cm
Medidas aprox. para gravação (CxL): 17 cm x 13 cm
Peso aproximado (g): 353

18523
Bolsa Térmica 10 Litros



Bolsa térmica 10 litros em TNT com alça para mãos, revestimento interno de manta térmica.

Medidas aprox. para gravação (CxL): 8,5 cm x 27 cm
Tamanho total aproximado (CxL): 18,5 cm x 28 cm x 20,5 cm
Peso aproximado (g): 58

04045
Bolsa Térmica 15 Litros 900D+300D



Bolsa térmica de poliéster com capacidade de 15 litros, contém área interna com revestimento PEVA, bolso frontal externo e alças de mãos para transporte.

Altura: 35 cm
Profundidade: 17 cm
Circunferência: 42 cm
Peso aproximado (g): 343

P@13799
Bolsa Térmica 4,2 Litros



Bolsa térmica 4,2 litros com alça de mão, material externo de nylon. Acompanha plaquinha para personalização.

Medidas aprox. para gravação (CxL): 1,9 cm x 4,7 cm
Tamanho total aproximado (CxL): 24 cm x 18,5 cm x 12,5 cm
Peso aproximado (g): 117

04044A
Bolsa Térmica 36 Litros 420D



Bolsa térmica de poliéster com capacidade de 36 litros, contém área interna com revestimento térmico aluminizado, bolso frontal externo e alças de mãos para transporte.

Altura: 35cm
Profundidade: 25 cm
Comprimento: 41,5 cm
Medidas aprox. para gravação (CxL): 25 cm x 37 cm
Peso aproximado (g): 434

04046
Mochila Térmica 15 Litros



Mochila térmica com capacidade de 15 litros, compartimento principal com revestimento térmico aluminizado. Contém compartimento frontal, bolsos laterais de nylon, alça de mão em nylon e alças para as costas ajustáveis com revestimento espumado.

Altura: 38 cm
Largura: 29 cm
Profundidade: 15 cm
Medidas aprox. para gravação (CxL): 8 cm x 14 cm
Peso aproximado (g): 381

04739
Bolsa Térmica 18 litros



Bolsa térmica 7,6 Litros confeccionada em nylon, possui bolso frontal com detalhe colorido exterior; bolso traseiro com zíper; alça de mão e também alça transversal ajustável e removível.

Altura: 19,5 cm
Largura: 25,5 cm
Profundidade: 16,5 cm
Medidas aprox. para gravação (CxL): 11 cm x 12 cm
Peso aproximado (g): 271

18524
Bolsa Térmica 8,5 Litros



Bolsa térmica 8,5 litros em TNT com alças laterais para mãos, revestimento interno de manta térmica.

Medidas aprox. para gravação (CxL): 18 cm x 20 cm
Tamanho total aproximado (CxL): 21,5 cm x 24,5 cm x 17,5 cm
Peso aproximado (g): 64

14776
Bolsa Térmica Dobrável 3L



Bolsa térmica dobrável 3L confeccionada em TNT.

Altura: 26,5 cm
Largura: 17,5 cm
Profundidade: 10,8 cm
Medidas aprox. para gravação (CxL): 12 cm X 12 cm

13209
Bolsa Térmica 25L



Bolsa térmica 25 litros preta com detalhes em cinza. Modelo poliéster, possui dois zíperes com abertura em "U", alça de ombro ajustável em nylon e bolso cinza frontal. Parte interna com costura soldada (Não vaza).

Altura: 38 cm
Largura: 27,7 cm
Circunferência: 87,5 cm
Medidas aprox. para gravação (CxL): 14 cm x 28 cm
Peso aproximado (g): 437

13713
Bolsa Térmica 12 Litros



Bolsa térmica 12 litros de material poliéster com detalhes em nylon. Abertura superior, possui bolso frontal, dois bolsos de rede nas laterais, fivelas nas laterais para utilização/encaixe da alça de ombro e alça superior.

Altura: 26,5 cm
Largura: 24,5 cm
Profundidade: 22 cm
Medidas aprox. para gravação (CxL): 13,5 cm x 18 cm
Peso aproximado (g): 405

14510
Bolsa Térmica 13 Litros



Bolsa térmica 13 litros confeccionada em pvc laminado, contém revestimento interno em polietileno atóxico soldado (não vaza) e alça para mãos em polipropileno.

Altura: 22 cm
Largura: 29 cm
Profundidade: 21,5 cm
Medidas aprox. para gravação (CxL): 12,5 cm x 27 cm
Peso aproximado (g): 194

13798
Bolsa térmica 8,5 Litros



Bolsa térmica 8,5 litros com material externo de nylon. Abertura frontal, possui dois encaixes nas laterais para gancho, alça superior e acompanha plaquinha para personalização.

Medidas aprox. para gravação (CxL): 1,8 cm x 5,7 cm
Tamanho total aproximado (CxL): 23,8 cm x 24,5 cm x 18,3 cm
Peso aproximado (g): 213

18605
Bolsa Térmica 33 Litros



Bolsa térmica 33 litros. Contém bolso frontal, bolsos laterais telados, alça de mão em nylon e alça transversal regulável (não removível) com apoio para ombro.

Altura: 31 cm
Largura: 45 cm
Profundidade: 24 cm
Medidas aprox. para gravação (CxL): 15 cm x 16 cm
Peso aproximado (g): 521

14582
Bolsa Térmica 11 Litros



Bolsa térmica de pvc laminado com capacidade de 11 litros, contém revestimento interno em polietileno atóxico soldado (não vaza), bolso sintético externo de matelassê e alça tiracolo ajustável de polipropileno.

Altura: 25 cm
Largura: 25 cm
Profundidade: 18 cm
Medidas aprox. para gravação (CxL): 17 cm X 17 cm
Peso aproximado (g): 165

14581
Bolsa Térmica 11 Litros



Bolsa térmica de bagum sintético com capacidade de 11 litros, contém revestimento interno em polietileno atóxico soldado (não vaza), bolso sintético externo de matelassê e alça tiracolo ajustável de polipropileno.

Altura: 25 cm
Largura: 25 cm
Profundidade: 18 cm
Medidas aprox. para gravação (CxL): 17 cm x 17 cm
Peso aproximado (g): 204

18525
Bolsa Térmica 7,3 Litros



Bolsa térmica 7,3 Litros confeccionada em nylon, possui bolso frontal com detalhe colorido exterior; alça de mão e também alça transversal ajustável e removível.

Altura: 20 cm
Largura: 23 cm
Profundidade: 16 cm
Medidas aprox. para gravação (CxL): 11 cm x 12 cm
Peso aproximado (g): 200

18604
Bolsa Térmica 18 Litros



Bolsa térmica 18 litros. Contém bolso frontal com zíper, bolsos laterais telados, alça de mão em nylon e alça transversal regulável (não removível) com apoio para ombro.

Altura: 25 cm
Largura: 33 cm
Profundidade: 23 cm
Medidas aprox. para gravação (CxL): 22 cm x 10 cm
Peso aproximado (g): 340

14551
Bolsa Térmica 6 Litros



Bolsa térmica 6 litros com bolsos externos e alça de mão em nylon, contém bolso frontal aberto e bolso traseiro com zíper. Acompanha plaquinha metálica e alça transversal regulável com mosquetões para encaixe nas fivelas laterais da bolsa.

Altura: 19 cm
Largura: 24 cm
Profundidade: 14,5 cm
Medidas aprox. para gravação (CxL): 1,7 cm x 3,5 cm
Peso aproximado (g): 212

18606 Sacola Poliéster 25L com Bolso Térmico



Sacola de poliéster com capacidade para 25 litros com bolso térmico. Contém um pequeno bolso interno de zíper e dois compartimentos principais, sendo um deles térmico e com fechamento de zíper.

Altura: 34,5 cm
Largura: 41,5 cm
Profundidade: 18 cm
Medidas aprox. para gravação (CxL): 35 cm x 26 cm
Peso aproximado (g): 260

13800 Bolsa Térmica 8 Litros



Bolsa térmica de mão com 8 litros, material externo de nylon. Acompanha plaquinha para personalização e alça com gancho para utilizar carregada ao corpo.

Altura: 17 cm
Largura: 16 cm
Comprimento: 30 cm
Medidas aprox. para gravação (CxL): 1,8 cm x 5,7 cm
Peso aproximado (g): 182

14616 Bolsa Térmica 25 Litros



Bolsa térmica, confeccionada em nylon com capacidade para 25 litros, o produto possui bolso frontal, alça de ombro regulável e parte interna com costura soldada (Não vazava).

Altura: 38 cm
Largura: 28 cm
Profundidade: 28 cm
Medidas aprox. para gravação (CxL): 30 cm x 12 cm
Peso aproximado (g): 495

14618 Bolsa Térmica 20 Litros



Bolsa térmica em nylon com capacidade para 20 litros. A bolsa possui detalhe em couro sintético na parte superior, e alça para ombro em nylon.

Altura: 31 cm
Largura: 44,4 cm
Profundidade: 15 cm
Medidas aprox. para gravação (CxL): 40 cm x 21 cm
Peso aproximado (g): 280

14704 Mochila Térmica 17L



Mochila térmica 17L confeccionada em poliéster, possui bolso frontal com zíper, alça para as mãos em nylon, e alça para as costas ajustáveis com revestimento antitranspirante.

Altura: 44 cm
Largura: 27,5 cm
Profundidade: 15,5 cm
Medidas aprox. para gravação (CxL): 24 cm x 22 cm
Peso aproximado (g): 283

14734 Bolsa Térmica 7L



Bolsa térmica com capacidade para 7L feita de material sintético e plástico envernizado. Com fechamento em zíper e acompanha alças de mão e para uso transversal. Possui um bolso sem fechamento externo e um bolso interno.

Altura: 24 cm
Largura: 13,5 cm
Comprimento: 23 cm
Medidas aprox. para gravação (CxL): 12 cm x 23 cm
Peso aproximado (g): 189

12926

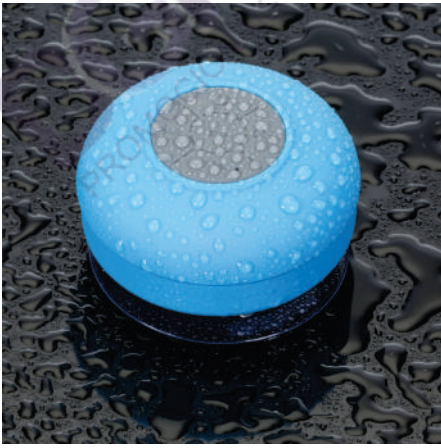
Caixa de Som Multimídia à prova D'Água

Caixa de Som Multimídia à prova D'Água emborrachada com ventosa (pode ser removida). Possui play/pause no centro e botão com desenho de telefone deve ser apertado para atender ligações. Compátível com Iphone, Ipad, Ipod, aparelhos de celular e tablets. Acompanha cabo.

Altura: 8,5 cm**Largura:** 8,5 cm**Espessura:** 4,9 cm**Medidas aprox. para gravação (CxL):** 2 cm x 4 cm**Peso aproximado (g):** 109

18544

Caixa de Som Multimídia

Caixa de som plástica multimídia com efeito visual, são geradas vibrações no alto-falante ao reproduzir músicas com batidas graves. Operante nos modos: bluetooth, rádio FM, cartão microSD e atendimento de chamadas. Contém plaquinha metálica fixa na área frontal e base com borrachas antiderrapantes. Acompanha cabo USB.

Altura: 8,9 cm**Largura:** 16,9 cm**Espessura:** 3,9 cm**Medidas aprox. para gravação (CxL):** 3,1 cm x 3,1 cm**Peso aproximado (g):** 348

04064

Caixa de Som Multimídia com Relógio

Caixa de som multimídia com relógio despertador. Produzida em plástico e com borrachas antiderrapantes na área inferior, a caixa de som tem bateria de longa duração, display de LED na área frontal, e anel de led brilhante na parte superior. A caixa de som executa nos modos bluetooth, rádio FM, cartão TF-microSD e entrada auxiliar P2. Acompanha cabo USB e manual em inglês e chinês.

Altura: 9 cm**Largura:** 7,7 cm**Circunferência:** 23,9 cm**Medidas aprox. para gravação (CxL):** 1,5 cm x 5 cm**Peso aproximado (g):** 250

04064

Caixa de Som Multimídia com Relógio

Caixa de som multimídia com relógio despertador. Produzida em plástico e com borrachas antiderrapantes na área inferior, a caixa de som tem bateria de longa duração, display de LED na área frontal, e anel de led brilhante na parte superior.

A caixa de som executa nos modos bluetooth, rádio FM, cartão TF-microSD e entrada auxiliar P2. Acompanha cabo USB e manual em inglês e chinês.

Altura: 9 cm**Largura:** 7,7 cm**Circunferência:** 23,9 cm**Medidas aprox. para gravação (CxL):** 1,5 cm x 5 cm**Peso aproximado (g):** 250

12901 Caixa de Som Multimídia



Caixa de som multimídia, rádio FM, alto falante, bluetooth, entrada USB, entrada micro SD, função atende chamadas, possui acabamento emborrachado, e microfone integrado para chamadas de 10 a 15 metros.

Altura: 5,4 cm
Largura: 10,7 cm
Espessura: 3,7 cm
Medidas aprox. para gravação (CxL): 8 cm X 4 cm
Peso aproximado (g): 170

02070 Caixa de Som Multimídia



Caixa de Som Multimídia. Produzida em material emborrachado, tela de proteção do auto-falante em tecido, parte inferior com borrachas anti-deslizantes. Possui os botões de Play/Pause; Aumentar e diminuir volume/avançar e retroceder faixas; Modo; Entrada USB; Entrada TF (cartão MicroSD); Botão On/Off e Entrada DC 5V. Acompanha cabo USB.

Altura: 8,3 cm
Largura: 11,2 cm
Espessura: 4,1 cm
Medidas aprox. para gravação (CxL): 7 cm X 10 cm
Peso aproximado (g): 205

02071 Caixa de Som Multimídia com Relógio



Caixa de Som Multimídia com relógio digital. Material emborrachado com display superior frontal, tela de proteção dos falantes em tecido, parte inferior com borrachas anti-deslizantes. Possui botões de Relógio/Alarme; Telefone/Atender chamadas; Mode; - retroceder/diminuir; + avançar/aumentar; Play/Pause/Troca; Microfone; Botão on/off; Entrada auxiliar P2; Entrada DC 5V; Entrada USB e Entrada TF (cartão MicroSD). Acompanha cabo USB e manual de instruções em chinês/inglês.

Altura: 10,8 cm
Largura: 10,8 cm
Espessura: 3,7 cm
Medidas aprox. para gravação (CxL): 6,2 cm x 10,1 cm
Peso aproximado (g): 264

02015 Caixa de Som Multimídia



Caixa de Som Multimídia. Design fino e material plástico resistente, possui: botão On/Off no verso, botão >| (MODE), botão < retroceder faixa ou diminuir volume, botão > avançar faixa ou aumentar volume, botão PLAY/PAUSE e atender chamadas, entrada P2/auxiliar(caixinha de som pode ser conectada no computador, basta segurar o botão central para alternar o modo), entrada microUSB, microfone, entrada microSD(cartão de memória) e entrada USB(leitura de pen drive), parte inferior possui borrachas anti deslizantes e auto-falantes laterais. Acompanha cabo USB

Altura: 6 cm
Largura: 20 cm
Espessura: 7,6 cm
Medidas aprox. para gravação (CxL): 5,5 cm x 7 cm
Peso aproximado (g): 601

02017 Caixa de Som Multimídia com Porta Caneta e Luminária



Caixa de som multimídia com luzes, suporte para celular e porta caneta. Material plástico resistente na cor branca fosca, parte superior com falante vazado na área interna, pode ser utilizado como porta caneta ou suporte para celular. Parte inferior branca leitosa com linhas em relevo, borracha inferior anti deslizante e alça de alumínio.

Altura: 14,1 cm
Largura: 9,8 cm
Circunferência: 30,5 cm
Medidas aprox. para gravação (CxL): 9 cm x 8 cm
Peso aproximado (g): 426

04361 Caixa de Som Multimídia Bambu



Caixa de som multimídia com Bluetooth e rádio FM. Material plástico com acabamento em bambu, possui a parte inferior com detalhes em relevo de algumas funções: botão Off/On; entrada para cartão MicroSD. Parte inferior com detalhe emborrachado anti-deslizante, acompanha cabo USB

Altura: 4,6 cm
Largura: 5,9 cm
Circunferência: 18,6 cm
Medidas aprox. para gravação (CxL): 3 cm x 5 cm
Peso aproximado (g): 105

03019

Caixa de Som Multimídia com Relógio e Suporte para Celular



Caixa de som multimídia com relógio despertador e suporte para celular. Produzida em plástico e com borrachas antiderrapantes na área inferior, a caixa de som tem a área frontal espelhada e display de LED, além de um compartimento com suporte para celular – uma espécie de "gaveta" aonde é exibido (CLOCK SPEAKER), basta puxá-la ter acesso ao compartimento. A caixa de som executa nos modos bluetooth, rádio FM, cartão TF-microSD (até 16GB) e entrada auxiliar P2. Acompanha cabo USB e manual em inglês.

Altura: 6,8 cm
Largura: 4,6 cm
Comprimento: 13,8 cm
Medidas aprox. para gravação (CxL): 10,7 cm x 2,1 cm
Peso aproximado (g): 322

02070

Caixa de Som Multimídia



Caixa de Som Multimídia. Produzida em material emborrachado, tela de proteção do auto-falante em tecido, parte inferior com borrachas anti-deslizantes. Possui os botões de Play/Pause; Aumentar e diminuir volume/avançar e retroceder faixas; Modo; Entrada USB; Entrada TF (cartão MicroSD); Botão On/Off e Entrada DC 5V. Acompanha cabo USB.

Altura: 8,3 cm
Largura: 11,2 cm
Espessura: 4,1 cm
Medidas aprox. para gravação (CxL): 7 cm X 10 cm
Peso aproximado (g): 205

02069

Caixa de Som Multimídia



Caixa de Som Multimídia. Produzida em material emborrachado com alça lateral, tela de proteção dos falantes em tecido, parte inferior com borrachas anti-deslizantes. Possui os botões de Play/Pause e Modo; Aumentar e diminuir volume/avançar e retroceder faixas; Entrada auxiliar P2; Entrada TF (cartão MicroSD); Entrada USB; Microfone; Entrada DC 5V e botão para ligar e desligar. Acompanha cabo USB e cabo Auxiliar P2.

Altura: 6 cm
Largura: 15,2 cm
Espessura: 4,6 cm
Medidas aprox. para gravação (CxL): 5 cm x 12 cm
Peso aproximado (g): 256

04065

Caixa de Som Multimídia com Relógio



Caixa de som multimídia com relógio despertador e suporte para celular. Produzida em plástico e com borrachas antiderrapantes na área inferior, a caixa de som tem a área frontal com display de LED, além de um compartimento com suporte para celular – uma espécie de "gaveta" aonde é exibido (MUSIC), basta puxá-la ter acesso ao compartimento. A caixa de som executa nos modos bluetooth, cartão TF-microSD e entrada auxiliar P2. Acompanha cabo USB e manual em inglês.

Altura: 6,2 cm
Largura: 12,4 cm
Espessura: 4,1 cm
Medidas aprox. para gravação (CxL): 2 cm x 10 cm
Peso aproximado (g): 230

04067

Caixa de Som Multimídia com Luminária



Caixa de som multimídia com luzes. Material plástico resistente na cor branca fosca, parte superior com falante e sensor touch para troca de luzes. Parte inferior branca leitosa, base com EVA antideslizante e alça de alumínio para transporte. A caixinha executa nos modos Bluetooth, rádio FM, auxiliar e cartão TF (MicroSD). Acompanha cabo USB e cabo Auxiliar (P2).

Altura: 12,2 cm
Largura: 9,4 cm
Circunferência: 29,7 cm
Medidas aprox. para gravação (CxL): 6 cm x 6 cm
Peso aproximado (g): 229

13905

Caixa de Som Multimídia



Caixa de som multimídia com Bluetooth e rádio FM. Material metálico, possui a parte inferior com detalhes em relevo de algumas funções: botão Off/On; entrada para cartão MicroSD. Parte inferior com detalhe emborrachado anti-deslizante, acompanha cabo USB/Aux para recarregar.

Medidas aprox. para gravação (CxL): 3,1 cm x 5 cm
Tamanho total aproximado (CxL): 5,4 cm x 5,8 cm x 18 cm
Peso aproximado (g): 177



04366

Caixa de Som com Carregador por Indução

Caixinha de Som bluetooth com carregador por indução. Produzido em material plástico, a caixinha possui antiderrapantes emborrachados na parte inferior, e na área de indução.

Para desfrutar do carregamento por indução (sem fio) é fundamental que o celular possua a tecnologia Qi – desta maneira é possível carregar o celular posicionando-o sob carregador, sendo necessário apenas conectar o carregador à uma fonte de energia (USB ou diretamente na tomada). A caixinha executa nos modos bluetooth e cartão TF (microSD) Acompanha cabo USB.

Altura: 8,5 cm

Largura: 7 cm

Medidas aprox. para gravação (CxL): 1 cm x 5 cm

Peso aproximado (g): 180



04362
Caixa de Som Multimídia

Caixa de som multimídia. Material plástico resistente a água, e falantes com acabamento em tecido, possui um cordão de nylon acoplado para facilitar o transporte.

A caixinha funciona nos modos Bluetooth, Radio FM, Cartão TF (Micro SD), Auxiliar e USB.

Possui bateria de longa duração, com autonomia de aproximadamente 35 horas contínuas de reprodução. É possível emparelhar 2 caixinhas do mesmo modelo e executar o som sincronizado em ambas. Acompanha cabo USB e cabo auxiliar P2

Altura: 10,5 cm

Largura: 9,6 cm

Medidas aprox. para gravação (CxL): 2,2 cm x 5,1 cm

Peso aproximado (g): 300





02732 Calculadora Plástica

Calculadora plástica prata de 8 dígitos com detalhes preto. Modelo solar, parte inferior preta e com borrachas anti-deslizantes. Acompanha uma bateria L1131.

Altura: 14,7 cm
Largura: 9,2 cm
Medidas aprox. para gravação (CxL): 5,4 cm x 3 cm
Peso aproximado (g): 77



12017 Mouse Pad com Calculadora Solar

Mouse pad com calculadora solar de 8 dígitos em couro sintético. Mouse pad em couro sintético liso impresso número da calculadora em branco, parte traseira revestida em tnt, acompanha uma bateria Ag10.

Largura: 15,3 cm
Comprimento: 18,7 cm
Medidas aprox. para gravação (CxL): 8 cm x 3 cm
Peso aproximado (g): 42



12024 Carteira com Calculadora

Carteira couro sintético com calculadora solar de 8 dígitos. Carteira preta com detalhes prata na calculadora e botões impressos na capa em branco, possui zíper.

Altura: 11,5 cm
Comprimento: 22,8 cm
Medidas aprox. para gravação (CxL): 10 cm x 6 cm
Peso aproximado (g): 68



04070
Caneca Térmica 700ml



Caneca térmica de inox com pegador plástico, capacidade de 700ml. Material livre de BPA.

Altura: 17,2 cm
Largura: 15 cm
Medidas aprox. para gravação (CxL): 12 cm x 8 cm
Peso aproximado (g): 355

04082
Caneca Térmica Inox com Abridor 500ml



Caneca térmica de inox com capacidade para 500ml. Acompanha uma tampa de plástico e um abridor de garrafas. O abridor fica preso em um encaixe existente na tampa, porém é removível.

Altura: 17,3 cm
Largura: 11,8 cm
Circunferência: 29,2 cm
Medidas aprox. para gravação (CxL): 10cm X 5cm
Peso aproximado (g): 360



01071
Caneca Acrílica 450ml

Caneca acrílica 450ml com fundo quadrangular com cabo plástico resistente, detalhes na tampa e compartimento interno de inox. Tampa rosqueável, possui compartimento que pode ser aberto para beber (não é térmica).

Altura: 17,3 cm
Largura: 13,3 cm
Medidas aprox. para gravação (CxL): 7 cm x 5,5 cm
Peso aproximado (g): 213



04081
Caneca Térmica Inox 350ml

Caneca térmica de inox com capacidade de 350ml, material livre de BPA. Contém tampa acrílica com bocal e trava de segurança.

Altura: 11,5 cm
Largura: 8,7 cm
Comprimento: 12,2 cm
Medidas aprox. para gravação (CxL): 7 cm x 6 cm
Peso aproximado (g): 200



05828
Caneca inox de 450ml



Caneca inox de 450ml, pegador de plástico e parte interna em inox. Possui tampa com compartimento que pode ser aberto para beber (não é térmica).

Altura: 18 cm
Largura: 13,1 cm
Medidas aprox. para gravação (CxL): 8 cm X 7 cm
Peso aproximado (g): 224

04082T
Caneca Térmica Inox com Abridor 500ml



Caneca térmica de inox com capacidade para 500ml. Acompanha uma tampa de plástico e um abridor de garrafas. O abridor fica preso em um encaixe existente na tampa, porém é removível.

Altura: 17,3 cm
Largura: 11,8 cm
Circunferência: 29,2 cm
Medidas aprox. para gravação (CxL): 10 cm X 5 cm
Peso aproximado (g): 360

04093
Caneca Térmica 400ml



Caneca térmica de inox em parede dupla livre de BPA, capacidade de 400ml. Contém base antiderrapante e tampa plástica com bocal e trava de segurança.

Largura: 10,6 cm
Circunferência: 22,8 cm
Comprimento: 16,8 cm
Medidas aprox. para gravação (CxL): 13,5 cm x 6 cm
Peso aproximado (g): 265

18623
Caneca Inox Parede Dupla 275 ml



Caneca 275 ml parede dupla em Inox, com pegador de plástico, contém tampa com compartimento que ao deslizar, pode ser aberto para beber e base com EVA antiderrapante.

Altura: 13,4 cm
Largura: 11,2 cm
Circunferência: 21,7 cm
Medidas aprox. para gravação (CxL): 10 cm x 7 cm
Peso aproximado (g): 179

18624
Caneca Inox Parede Dupla 350 ml



Caneca 350 ml parede dupla em Inox, com pegador de plástico, contém tampa com compartimento que ao deslizar, pode ser aberto para beber e base com EVA antiderrapante.

Altura: 12,4 cm
Largura: 12,5 cm
Circunferência: 24,7 cm
Medidas aprox. para gravação (CxL): 8 cm x 7 cm
Peso aproximado (g): 181

04365
Caneca Mágica de Cerâmica 350ml



Caneca mágica de 350ml, cerâmica sublimática com acabamento fosco.

Altura: 9,6 cm
Largura: 12,2 cm
Peso aproximado (g): 337

18640
Caneca Térmica Inox 500ml com Display LED



Caneca Térmica 500ml em inox com display LED com termômetro digital na tampa para indicar a temperatura do líquido.

Altura: 12,8 cm
Largura: 13,5 cm
Circunferência: 31,5 cm
Medidas aprox. para gravação (CxL): 6 cm X 10 cm
Peso aproximado (g): 282

12458
Caneca com Misturador 350ml



Caneca de inox com misturador de bebida, feita em parede dupla com capacidade de 350ml. Contém tampa plástica com bocal e trava de segurança. Para o funcionamento, utiliza-se duas pilhas AAA (não acompanha).

Altura: 13,5 cm
Largura: 14 cm
Circunferência: 33 cm
Medidas aprox. para gravação (CxL): 6 cm X 6 cm
Peso aproximado (g): 316

18622
Caneca Inox Parede Dupla 250 ml



Caneca 250 ml parede dupla em Inox, com pegador de plástico, contém tampa plástica para vedação e base com EVA antiderrapante.

Altura: 9,7 cm
Largura: 11 cm
Circunferência: 22 cm
Medidas aprox. para gravação (CxL): 7 cm x 8 cm
Peso aproximado (g): 127

18641
Caneca Térmica Inox 500ml com Display LED



Caneca Térmica inox 500ml com infusor, e display LED com termômetro digital na tampa para indicar a temperatura do líquido.

Altura: 16,7 cm
Largura: 12,6 cm
Circunferência: 17,8 cm
Medidas aprox. para gravação (CxL): 9 cm x 6 cm
Peso aproximado (g): 404

18643
Caneca Bambu 500ml



Caneca Bambu de 500ml, pegador de bambu e parte interna em inox. Possui tampa com compartimento que pode ser aberto para beber.

Altura: 18,1 cm
Largura: 12,2 cm
Circunferência: 26 cm
Medidas aprox. para gravação (CxL): 7 cm x 6 cm
Peso aproximado (g): 242

18657
Caneca Térmica 450ml



Caneca térmica de inox 450ml com parede dupla e tampa com acesso ao bocal.

Altura: 10,3 cm
Largura: 13 cm
Circunferência: 31,5 cm
Medidas aprox. para gravação (CxL): 7 cm x 6 cm
Peso aproximado (g): 283

13282
Caneca Cerâmica 300ml



Caneca cerâmica de 300ml branca, ideal para sublimação.

Medidas aprox. para gravação (CxL): 9,3 cm x 6 cm
Tamanho total aproximado (CxL): 9,7 cm x 11,5 cm
Peso aproximado (g): 326

06520
Caneca Acrílica 400ml



Caneca acrílica 400ml com detalhe oval no pegador, revestimento interno e detalhes em inox.
Tampa plástica resistente com sistema giratório para abertura (não é térmica).

Altura: 11,6 cm
Largura: 12,6 cm
Medidas aprox. para gravação (CxL): 8,7 cm X 8 cm
Peso aproximado (g): 154

13220
Caneca 400ml com Misturador



Caneca 400ml em inox com misturador, possui detalhes preto em plástico resistente (inclusive a parte interna). Tampa rosqueável com uma abertura para poder ingerir o líquido, parte inferior está o compartimento onde é colocado as pilhas 2 AAA (não acompanha), basta rosquear.
Para funcionamento basta apertar o botão "STIR" no cabo da caneca e a válvula interna irá começar a girar.

Altura: 11,8 cm
Largura: 13,8 cm
Medidas aprox. para gravação (CxL): 9,7 cm x 9 cm
Peso aproximado (g): 231

03889
Caneca Inox 400ml



Caneca de inox com detalhes plásticos, capacidade de 400ml. Tampa com vedação e bocal com trava de segurança.

07392
Caneca Inox 180ml



Caneca de inox 180ml com cabo e tampa em plástico resistente (não é térmica).

Altura: 8,1 cm
Largura: 10 cm
Circunferência: 21,5 cm
Medidas aprox. para gravação (CxL): 7,5 cm x 6 cm
Peso aproximado (g): 84

P@13001
Caneca Acrílica 350ml



Caneca acrílica de 350ml com cabo ondulado, transparente.

Altura: 11 cm
Largura: 9,2 cm
Circunferência: 21,2 cm
Medidas aprox. para gravação (CxL): 10 cm x 6 cm
Peso aproximado (g): 44

04083
Caneca Térmica 700ml



Caneca térmica de Inox com capacidade para 700ml. Acompanha uma tampa de plástico transparente .

Altura: 17,5 cm
Largura: 11,5 cm
Circunferência: 28,3 cm
Medidas aprox. para gravação (CxL): 7 cm x 6 cm
Peso aproximado (g): 372

12508
Caneca Gel 400ml



Caneca acrílica 400ml com gel térmico, congelar apenas de boca para baixo no máximo 48hs a cada congelamento.

Medidas aprox. para gravação (CxL): 7 cm x 7 cm
Tamanho total aproximado (CxL): 13,9 cm x 9,8 cm x 31,1 cm
Peso aproximado (g): 337

14330
Caneca Inox 350ml



Caneca inox 350ml com parede dupla. Possui tampa plástica com trava para abertura do bocal, alça plástica estilo mosquetão e base com apoio EVA.
Obs.: Conserva temperatura.

Altura: 12,5 cm
Largura: 11,8 cm
Circunferência: 24,9 cm
Medidas aprox. para gravação (CxL): 9 cm x 6 cm
Peso aproximado (g): 193

18625
Caneca Inox Parede Dupla 350 ml



Caneca 350 ml parede dupla em Inox, com pegador de inox, contém tampa transparente com compartimento para beber.

Altura: 8,7 cm
Largura: 12,5 cm
Circunferência: 27,4 cm
Medidas aprox. para gravação (CxL): 6 cm x 9 cm
Peso aproximado (g): 176

07392
Caneca Inox 180ml



Caneca de inox com capacidade de 400ml . Vem acoplado em seu interior uma hélice de silicone para misturar.

O produto utiliza duas pilhas AA que não este incluso. Acompanha uma tampa de plástico e inox. O botão para a ativação da função mixer fica em cima da alça.

Altura: 18,8 cm
Largura: 13 cm
Circunferência: 25,3 cm
Medidas aprox. para gravação (CxL): 5 cm x 5 cm
Peso aproximado (g): 292

14606
Caneca 500 ml em Inox



Caneca 500ml em inox, com alça de inox.

Altura: 10,8 cm
Largura: 10,5 cm
Circunferência: 8,4 cm
Medidas aprox. para gravação (CxL): 5 cm x 7 cm
Peso aproximado (g): 85

14617
Caneca Plástica 400ml



Caneca plástica com área interna de inox, capacidade de 400ml.
A caneca possui tampa de encaixe com borracha de vedação e "tapete" antiderrapante na área inferior.

Altura: 12,5 cm
Largura: 13 cm
Peso aproximado (g): 199

14421
Caneca 350ml com Parede Dupla



Caneca de 350ml inox com parede dupla, possui tampa com vedação e pegador plástico (não é térmica).

Altura: 12,4 cm
Largura: 11 cm
Circunferência: 23,8 cm
Medidas aprox. para gravação (CxL): 10,1 cm x 5,5 cm
Peso aproximado (g): 146

14806
Caneca com Misturador 400ml



Caneca plástica com misturador 400ml com a parte interna em inox.
Acompanha tampa plástica. Possui uma hélice removível no formato capsula.
Para o funcionamento é necessário 2 pilhas AAA.
OBS: Não acompanha pilha.

Altura: 14,5 cm
Largura: 13,2 cm
Circunferência: 29,2 cm
Medidas aprox. para gravação (CxL): 9 cm x 3,5 cm
Peso aproximado (g): 299

14770
Caneca Plástica com Inox 350 ml



Caneca plástica 350 ml com inox parede dupla na parte interna.

Altura: 10,6 cm
Largura: 11,2 cm
Circunferência: 27 cm
Medidas aprox. para gravação (CxL): 4 cm X 5 cm
Peso aproximado (g): 146



14508
Caneca Fibra de Arroz 400m

Caneca fibra de arroz com capacidade de 400ml.

12529
Caneta Plástica Marca Texto



Caneta plástica com marca texto e tampa protetora, carga esferográfica azul e acionamento por clique.

Medidas aprox. para gravação (CxL): 4,3 cm x 0,8 cm
Tamanho total aproximado (CxL): 14,1 cm x 1,5 cm
Peso aproximado (g): 11

1704B
Caneta Plástica Marca Texto



Caneta plástica com marca texto, contém detalhe emborrachado e tampa protetora para o marca texto. Carga esferográfica azul e acionamento por rotação.

Medidas aprox. para gravação (CxL): 1 cm x 3 cm
Tamanho total aproximado (CxL): 14,1 cm x 1,5 cm
Peso aproximado (g): 12

A1813A
Caneta Metal



Caneta metálica com carga esferográfica azul e acionamento por rotação.

Largura: 1,3 cm
Comprimento: 13,7 cm
Medidas aprox. para gravação (CxL): 4,5 cm x 0,7 cm
Peso aproximado (g): 21



00001
Caneta Ecológica Papelão

Caneta ecológica de papelão com detalhes coloridos. Clip de madeira e ponteira plástica, possui relevo na ponteira. Aciona por clique.

Altura: 14 cm
Largura: 1,5 cm
Medidas aprox. para gravação (CxL): 4 cm x 0,7 cm
Peso aproximado (g): 6



00708
Caneta Plástica Touch com Suporte



Caneta plástica com suporte para celular, ponteira touch screen e limpador de tela. Carga esferográfica azul e acionamento por rotação.

Largura: 1,9 cm
Comprimento: 14,9 cm
Medidas aprox. para gravação (CxL): Clip 4 cm x 1 cm
Peso aproximado (g): 10

00006
Caneta Seringa Marca Texto



Caneta plástica formato seringa, contém marca texto e carga esferográfica azul, ambas com tampas protetoras.

Altura: 14,3 cm
Largura: 2,7 cm
Medidas aprox. para gravação (CxL): 4 cm x 1,3 cm
Peso aproximado (g): 15

00007
Caneta Ecológica Papelão



Caneta de papelão com detalhes plásticos, carga esferográfica azul e acionamento por clique.

Largura: 1,4 cm
Comprimento: 13,9 cm
Medidas aprox. para gravação (CxL): 4 cm x 1 cm – Clip 4,7 cm x 1 cm
Peso aproximado (g): 6

00402C
Caneta Plástica Touch



Caneta plástica com ponteira touch screen, carga esferográfica azul e acionamento por clique.

Medidas aprox. para gravação (CxL): 4 cm x 0,6 cm
Tamanho total aproximado (CxL): 14 cm x 1,3 cm
Peso aproximado (g): 8

01020
Caneta Metal Quadrada



Caneta metálica com design quadrangular e detalhe emborrachado, carga esferográfica azul e acionamento por clique.

Altura: 14,1 cm
Largura: 1,5 cm
Medidas aprox. para gravação (CxL): 4 cm x 0,7 cm
Peso aproximado (g): 16

00713
Caneta Plástica

Caneta plástica com detalhe emborrachado, carga esferográfica azul e acionamento por clique.

Medidas aprox. para gravação (CxL): 4,2 cm X 0,8 cm
Tamanho total aproximado (CxL): 13 cm x 1,5 cm
Peso aproximado (g): 9



87561

Caneta Semimetal

Caneta semimetálica com carga esferográfica azul e acionamento por clique.

Largura: 1,4 cm

Comprimento: 14,1 cm

Medidas aprox. para gravação (CxL): 0,7 cm x 3,5 cm

Peso aproximado (g): 15

ER2028

Caneta Plástica Marca Texto

Caneta plástica com marca texto, contém detalhe emborrachado e tampa protetora para o marca texto.

Carga esferográfica azul e acionamento por rotação.

Medidas aprox. para gravação (CxL): 3,1 cm x 1,3 cm

Tamanho total aproximado (CxL): 14,9 cm x 2 cm

Peso aproximado (g): 13

m3000

Caneta Plástica Marca Texto

Caneta plástica com marca texto amarelo e carga esferográfica azul, ambas com tampas protetoras.

Medidas aprox. para gravação (CxL): 4,2 cm x 0,7 cm

Tamanho total aproximado (CxL): 14,2 cm x 1,8 cm

Peso aproximado (g): 11

ER198b

Caneta Plástica Touch

Caneta plástica com touch screen, carga esferográfica azul e acionamento por rotação.

Medidas aprox. para gravação (CxL): 4,3 cm x 0,7 cm

Tamanho total aproximado (CxL): 13,8 cm x 1,3 cm

Peso aproximado (g): 15

00708T

Caneta Fibra de Bambu Touch com Suporte

Caneta fibra de bambu com suporte para celular, ponteira touch screen e limpador de tela. Carga esferográfica azul e acionamento por rotação.

Largura: 1,8 cm

Comprimento: 14,7 cm

Medidas aprox. para gravação (CxL): 3,2 cm x 0,8 cm – Clip 4 cm x 0,8 cm

Peso aproximado (g): 12

00401C

Caneta Plástica

Caneta plástica com carga esferográfica azul e acionamento por clique.

Medidas aprox. para gravação (CxL): 4 cm x 0,6 cm

Tamanho total aproximado (CxL): 14,1 cm x 1,3 cm

Peso aproximado (g): 6

11825
Caneta Balcão Plástica



Caneta balcão plástica com suporte e adesivo auto colante.
Carga esferográfica azul.
QUANTIDADE MÍNIMA DE 100 PEÇAS!

Altura: 13 cm
Largura: 5,1 cm
Medidas aprox. para gravação (CxL): 4,4 cm x 3,5 cm
Peso aproximado (g): 13

02692
Caneta Metal



Caneta metálica com carga esferográfica azul e acionamento por rotação.
OBS.: PEDIDO APENAS MÚLTIPLO DE 15 PEÇAS!

Medidas aprox. para gravação (CxL): 5,4 cm x 0,8 cm
Tamanho total aproximado (CxL): 13,6 cm x 1,5 cm
Peso aproximado (g): 25

05484
Caneta Metal Roller



Caneta metal roller colorida com detalhes prata.
Possui parte inferior arredonda, anel central e detalhes em relevo na parte superior do clip. Para utilizar basta puxar a tampa, parte interna preta.
OBS.: PEDIDO APENAS MÚLTIPLO DE 15 PEÇAS!

Largura: 1,5 cm
Comprimento: 13,5 cm
Medidas aprox. para gravação (CxL): 5 cm x 1 cm
Peso aproximado (g): 33

12111
Caneta balcão Plástica



Caneta balcão plástica com suporte e adesivo auto colante.
Carga esferográfica azul.
QUANTIDADE MÍNIMA DE 100 PEÇAS!

Medidas aprox. para gravação (CxL): 3,6 cm x 2,8 cm
Tamanho total aproximado (CxL): 17 cm x 4 cm
Peso aproximado (g): 12

12318
Caneta Metal Touch



Caneta metal com tampa bastão touch screen, carga esferográfica azul.
OBS.: PEDIDOS APENAS MÚLTIPLO DE 50 PEÇAS!

Medidas aprox. para gravação (CxL): 6,3 cm x 0,6 cm
Tamanho total aproximado (CxL): 10,4 cm x 0,9 cm
Peso aproximado (g): 18

06161C
Caneta Plástica



Caneta plástica translúcida com carga esferográfica azul e acionamento por clique.

Medidas aprox. para gravação (CxL): 6,4 cm x 0,7 cm
Tamanho total aproximado (CxL): 13,6 cm x 1,6 cm
Peso aproximado (g): 6

02089
Caneta Plástica



Caneta plástica com detalhe emborrachado, carga esferográfica azul e acionamento por clique.

Largura: 1,4 cm
Comprimento: 14,1 cm
Medidas aprox. para gravação (CxL): 3,5 cm x 0,7 cm
Peso aproximado (g): 8

02088
Caneta Metal Touch



Caneta metálica com touch screen, carga esferográfica azul e acionamento por clique.

Medidas aprox. para gravação (CxL): 5 cm x 0,8 cm
Tamanho total aproximado (CxL): 14,2 cm x 1,4 cm
Peso aproximado (g): 17

02055
Caneta Metal Touch



Caneta metálica com ponteira touch screen, carga esferográfica azul e acionamento por clique.

Medidas aprox. para gravação (CxL): 3,5 cm x 0,8 cm
Tamanho total aproximado (CxL): 14 cm x 1,5 cm
Peso aproximado (g): 17

18543
Caneta Semimetal Touch



Caneta semimetálica com touch screen, carga esferográfica azul e acionamento por rotação.

Largura: 1,3 cm
Comprimento: 14,1 cm
Medidas aprox. para gravação (CxL): 0,7 cm x 4,9 cm
Peso aproximado (g): 15

18542
Caneta Ecológica de Papelão



Caneta de papelão com detalhes plásticos, carga esferográfica azul e acionamento por clique.

Largura: 1,4 cm
Comprimento: 13,9 cm
Medidas aprox. para gravação (CxL): 4 cm x 1 cm
Peso aproximado (g): 6

02077
Caneta Metal



Caneta metálica com carga esferográfica azul e acionamento por clique.

Medidas aprox. para gravação (CxL): 3,7 cm x 0,6 cm
Tamanho total aproximado (CxL): 13 cm x 1,1 cm
Peso aproximado (g): 11

13546B
Caneta Metal Touch



Caneta metálica com touch screen, carga esférica azul e acionamento por rotação.

Medidas aprox. para gravação (CxL): 4 cm x 0,6 cm
Tamanho total aproximado (CxL): 13,6 cm x 1 cm
Peso aproximado (g): 11

04094
Caneta Metal Glitter



Caneta metálica com glitter, acionamento por rotação e carga esférica 1.0mm azul.

Largura: 1,3 cm
Comprimento: 14,1 cm
Medidas aprox. para gravação (CxL): 5,7 cm x 0,7 cm
Peso aproximado (g): 10

05010
Caneta Metal Touch



Caneta metálica touchscreen com acionamento por clique, carga esférica azul 1.0mm.

Largura: 1,5 cm
Comprimento: 14,1 cm
Medidas aprox. para gravação (CxL): 0,7 cm x 3,5 cm
Peso aproximado (g): 18

13440
Caneta Plástica



Caneta plástica com carga esférica azul e acionamento por clique no clipe.

Medidas aprox. para gravação (CxL): Clip 3,9 cm x 1 cm
Tamanho total aproximado (CxL): 13,8 cm x 1,4 cm
Peso aproximado (g): 9

13499
Caneta Plástica Touch com Suporte



Caneta plástica com suporte para celular e touch screen. Carga esférica azul e acionamento por rotação.

P@AH2000A
Caneta Rollerball Plástica Aihao



Caneta plástica com tampa, carga rollerball nas cores azul, preto e vermelho.

ER197B
Caneta Plástica Touch



Caneta plástica com tampa e touch screen, carga esferográfica azul.

Medidas aprox. para gravação (CxL): 4,5 cm x 0,8 cm
Tamanho total aproximado (CxL): 13,5 cm x 1,4 cm

Peso aproximado (g): 9

05011
Caneta Metal Touch



Caneta metálica touchscreen com acabamento similar à borracha, acionamento por clique e carga esferográfica azul 1.0mm.

Largura: 1,5 cm
Comprimento: 14,1 cm
Medidas aprox. para gravação (CxL): 0,7 cm x 3,5 cm
Peso aproximado (g): 18

05012
Caneta Metal Touch



Caneta metálica touchscreen com acionamento por clique, carga esferográfica azul 1.0mm.

Largura: 1,5 cm
Comprimento: 14,1 cm
Medidas aprox. para gravação (CxL): 0,7 cm x 3,5 cm
Peso aproximado (g): 18

18548
Caneta Semimetal



Caneta semimetálica com carga esferográfica azul e acionamento por clique.

Largura: 1,4 cm
Comprimento: 14,1 cm
Medidas aprox. para gravação (CxL): 4 cm x 0,7 cm
Peso aproximado (g): 15

00005
Caneta Ecológica Roller



Caneta ecológica de papelão com tampa e detalhes plásticos, carga rollerball azul.

Largura: 1,5 cm
Comprimento: 15,2 cm
Medidas aprox. para gravação (CxL): 10,5 cm x 0,7 cm
Peso aproximado (g): 7

05015
Caneta Metal Touch



Caneta metálica touchscreen com acabamento similar à borracha, acionamento por clique e carga esferográfica azul 1.0mm.

Largura: 1,5 cm
Comprimento: 14,1 cm
Medidas aprox. para gravação (CxL): 0,7 cm x 3,5 cm
Peso aproximado (g): 18

01800
Caneta Plástica Multifunções



Caneta plástica multifunções, contém régua com medição em centímetros (alcance 7cm) e polegadas (alcance 3pol), medidor de nível e compartimento superior touch screen com duas mini chaves: Philips e Fenda.
Carga esferográfica azul e acionamento por rotação.

Largura: 1,4 cm
Comprimento: 14,8 cm
Medidas aprox. para gravação (CxL): 4 cm x 0,5 cm
Peso aproximado (g): 12

00320
Caneta Plástica



Caneta plástica com carga esferográfica azul e acionamento por clique.

Medidas aprox. para gravação (CxL): 4 cm x 0,8 cm
Tamanho total aproximado (CxL): 13,8 cm x 1,5 cm
Peso aproximado (g): 9

00401b
Caneta Plástica



Caneta plástica com carga esferográfica azul e acionamento por clique.

Medidas aprox. para gravação (CxL): 4 cm x 0,6 cm
Tamanho total aproximado (CxL): 14,1 cm x 1,3 cm
Peso aproximado (g): 6

00708P
Caneta Ecológica Touch com Suporte



Caneta de papelão com detalhes plásticos, contém suporte para celular, ponteira touch screen e limpador de tela.
Carga esferográfica azul e acionamento por rotação.

Largura: 1,8 cm
Comprimento: 14,6 cm
Medidas aprox. para gravação (CxL): 3,2 cm x 0,8 cm – Clip 4 cm x 0,8 cm
Peso aproximado (g): 10

13499B
Caneta Plástica Touch com Suporte



Caneta plástica com suporte para celular e touch screen. Carga esferográfica azul e acionamento por rotação.

Largura: 2 cm
Comprimento: 15,5 cm
Medidas aprox. para gravação (CxL): Clip 4 cm x 1 cm – 3,5 cm x 0,7 cm
Peso aproximado (g): 10

02035
Caneta Plástica



Caneta plástica com detalhe emborrachado, carga esferográfica azul e acionamento por clique.

Medidas aprox. para gravação (CxL): 3,5 cm x 1,1 cm
Tamanho total aproximado (CxL): 12,2 cm x 1,5 cm
Peso aproximado (g): 10

ER2037

Caneta Plástica Marca Texto



Caneta plástica com marca texto, contém detalhe emborrachado e tampa protetora para o marca texto.

Carga esferográfica azul e acionamento por clique.

Medidas aprox. para gravação (CxL): 3,4 cm x 1 cm

Tamanho total aproximado (CxL): 14,8 cm x 1,7 cm

Peso aproximado (g): 10

00206

Caneta Plástica



Caneta plástica com detalhe emborrachado, carga esferográfica azul e acionamento por clique.

Medidas aprox. para gravação (CxL): 3,6 cm x 1 cm

Tamanho total aproximado (CxL): 14 cm x 1,6 cm

Peso aproximado (g): 12

00002

Caneta Ecológica Papelão



Caneta de papelão com detalhes plásticos, carga esferográfica azul e acionamento por clique.

Altura: 14 cm

Largura: 1,5 cm

Medidas aprox. para gravação (CxL): 3,7 cm x 0,7 cm

Peso aproximado (g): 6

00003

Caneta Ecológica Papelão



Caneta de papelão com detalhes plásticos translúcidos, carga esferográfica azul e acionamento por clique.

Largura: 1,3 cm

Comprimento: 13,6 cm

Medidas aprox. para gravação (CxL): 4,2 cm x 0,7 cm

Peso aproximado (g): 6

05019

Caneta Metal Touch



Caneta metálica touchscreen com parte inferior texturizada, acionamento por clique e carga esferográfica azul 1.0mm.

Largura: 1,6 cm

Comprimento: 13,8 cm

Medidas aprox. para gravação (CxL): 0,7 cm x 3,5 cm

Peso aproximado (g): 19

05017

Caneta Metal Touch



Caneta metálica touchscreen com acabamento similar à borracha e parte inferior texturizada, acionamento por clique e carga esferográfica azul 1.0mm.

Largura: 1,6 cm

Comprimento: 13,8 cm

Medidas aprox. para gravação (CxL): 0,7 cm x 3,5 cm

Peso aproximado (g): 20

05020
Caneta Metal Touch



Caneta metálica touchscreen com parte inferior texturizada, acionamento por clique e carga esferográfica azul 1.0mm.

Largura: 1,6 cm
Comprimento: 13,8 cm
Medidas aprox. para gravação (CxL): 0,7 cm x 3,5 cm
Peso aproximado (g): 19

120B1
Caneta Metal



Caneta metálica com detalhe emborrachado, carga esferográfica azul e acionamento por clique.

Medidas aprox. para gravação (CxL): 3,5 cm x 0,7 cm – Clip 4 cm x 0,6 cm
Tamanho total aproximado (CxL): 14 cm x 1,5 cm
Peso aproximado (g): 13

163/K03
Caneta Metal



Caneta metálica com carga esferográfica azul e acionamento por rotação.

Medidas aprox. para gravação (CxL): 4,5 cm x 0,8 cm
Tamanho total aproximado (CxL): 13,4 cm x 1,4 cm
Peso aproximado (g): 21

A1802F
Caneta Metal



Caneta metálica com carga esferográfica azul e acionamento por rotação.

Largura: 1 cm
Comprimento: 13,1 cm
Medidas aprox. para gravação (CxL): 4,5 cm x 0,5 cm
Peso aproximado (g): 11

ER143B
Caneta Metal



Caneta metálica com carga esferográfica azul e acionamento por clique.

Medidas aprox. para gravação (CxL): 3 cm x 0,7 cm
Tamanho total aproximado (CxL): 13,7 cm x 1,2 cm
Peso aproximado (g): 16

05017
Caneta Metal Touch



Caneta metálica com carga esferográfica azul e acionamento por clique.

Medidas aprox. para gravação (CxL): 3 cm x 1 cm
Tamanho total aproximado (CxL): 13,7 cm x 1,4 cm
Peso aproximado (g): 20



01090 Caneta Ecológica de Bambu

Caneta de bambu com clipe metálico, carga esférogáfica azul e acionamento por clique.

Altura: 13,5 cm
Largura: 1,6 cm
Medidas aprox. para gravação (CxL): 3,5 cm x 1 cm
Peso aproximado (g): 11



03011B Caneta Plástica



Caneta plástica com detalhe emborrachado, carga esférogáfica azul e acionamento por clique.

Medidas aprox. para gravação (CxL): 3,2 cm x 0,8 cm
Tamanho total aproximado (CxL): 13,7 cm x 1,6 cm
Peso aproximado (g): 9

ER201B Caneta Metal



Caneta metálica com carga esférogáfica azul e acionamento por rotação.

Medidas aprox. para gravação (CxL): 5,2 cm x 0,8 cm
Tamanho total aproximado (CxL): 13,8 cm x 1,4 cm
Peso aproximado (g): 28

ER182B Caneta Metal



Caneta metal inteira colorida com detalhes prata. Clip metal com duas "linhas" e na "ponta" superior detalhe de uma linha no meio. Possui três anéis abaixo do clip, anel centralizado e anel inferior. Aciona por giro.

Largura: 1,4 cm
Comprimento: 13,2 cm
Medidas aprox. para gravação (CxL): 4,3 cm x 1 cm
Peso aproximado (g): 35

A1803A Caneta Metal



Caneta metálica com carga esférogáfica azul e acionamento por rotação.

Largura: 1,1 cm
Comprimento: 13,7 cm
Medidas aprox. para gravação (CxL): 4,5 cm x 0,7 cm
Peso aproximado (g): 19

ER169b Caneta Metal



Caneta metálica com carga esférogáfica azul e acionamento por clique.

Medidas aprox. para gravação (CxL): 3,5 cm x 0,7 cm
Tamanho total aproximado (CxL): 13,9 cm x 1,3 cm
Peso aproximado (g): 14

A1807B
Caneta Metal



Caneta semimetálica com carga esferográfica azul e acionamento por clique.

Largura: 1,1 cm
Comprimento: 13,4 cm
Medidas aprox. para gravação (CxL): 4,5 cm x 0,6 cm
Peso aproximado (g): 13

A1812B
Caneta Metal



Caneta metálica com carga esferográfica azul e acionamento por rotação.

Largura: 1,3 cm
Comprimento: 13,6 cm
Medidas aprox. para gravação (CxL): 4,5 cm x 0,7 cm
Peso aproximado (g): 21

A1812D
Caneta Metal



Caneta metálica com carga esferográfica azul e acionamento por rotação.

Largura: 1,1 cm
Comprimento: 13,4 cm
Medidas aprox. para gravação (CxL): 4,5 cm x 0,6 cm
Peso aproximado (g): 13

ER133B
Caneta Metal



Caneta metálica com detalhe em couro sintético, carga esferográfica azul e acionamento por rotação.

Largura: 1,6 cm
Comprimento: 13,1 cm
Medidas aprox. para gravação (CxL): 4 cm x 1 cm
Peso aproximado (g): 33

ER133B
Caneta Metal



Caneta metálica com carga esferográfica azul e acionamento por rotação.

Largura: 1,1 cm
Comprimento: 13,7 cm
Medidas aprox. para gravação (CxL): 4,5 cm x 0,7 cm
Peso aproximado (g): 19

18521
Caneta Plástica



Caneta plástica com carga esferográfica azul e acionamento por clique.

Medidas aprox. para gravação (CxL): Clip 0,7 cm x 3 cm – 1 cm x 4 cm
Tamanho total aproximado (CxL): 14,3 cm x 1,5 cm
Peso aproximado (g): 9

3017B Caneta Plástica



Caneta plástica com carga esférica azul e acionamento por clique.

Medidas aprox. para gravação (CxL): 3 cm x 0,7 cm
Tamanho total aproximado (CxL): 13,8 cm x 1,2 cm
Peso aproximado (g): 6

3017D Caneta Plástica



Caneta plástica com carga esférica azul e acionamento por clique.

Medidas aprox. para gravação (CxL): 3 cm x 0,7 cm
Tamanho total aproximado (CxL): 13,8 cm x 1,2 cm
Peso aproximado (g): 6

03011C Caneta Plástica



Caneta plástica com detalhe emborrachado, carga esférica azul e acionamento por clique.

Medidas aprox. para gravação (CxL): 3 cm x 0,8 cm
Tamanho total aproximado (CxL): 14 cm x 1,6 cm
Peso aproximado (g): 9

03011D Caneta Plástica



Caneta plástica com detalhe emborrachado, carga esférica azul e acionamento por clique.

Medidas aprox. para gravação (CxL): 3 cm x 0,8 cm
Tamanho total aproximado (CxL): 14 cm x 1,6 cm
Peso aproximado (g): 9

03017 Caneta Plástica



Caneta plástica com carga esférica azul e acionamento por clique.

Medidas aprox. para gravação (CxL): 3 cm x 0,7 cm
Tamanho total aproximado (CxL): 13,8 cm x 1,2 cm
Peso aproximado (g): 6

08578 Caneta Plástica



Caneta plástica com carga esférica azul e acionamento por clique.

Altura: 13,9 cm
Largura: 1,4 cm
Medidas aprox. para gravação (CxL): 4 cm x 0,8 cm
Peso aproximado (g): 9

08809
Caneta Plástica



Caneta plástica com carga esférica azul e acionamento por clique.

Medidas aprox. para gravação (CxL): 3,2 cm x 1 cm
Tamanho total aproximado (CxL): 13,6 cm x 1,7 cm
Peso aproximado (g): 13

12172
Caneta Ecológica de Bambu



Caneta de bambu com detalhes plásticos, carga esférica azul e acionamento por clique.

Altura: 14,7 cm
Largura: 1,5 cm
Medidas aprox. para gravação (CxL): 3,5 cm x 0,7 cm
Peso aproximado (g): 8

12505
Caneta Plástica



Caneta plástica com carga esférica azul e acionamento por clique.

Medidas aprox. para gravação (CxL): 4,5 cm x 1 cm
Tamanho total aproximado (CxL): 14,1 cm x 1,5 cm
Peso aproximado (g): 11

12638
Caneta Plástica Touch



Caneta plástica com ponteira touch screen, carga esférica azul e acionamento por clique.

Largura: 2 cm
Comprimento: 15,5 cm
Medidas aprox. para gravação (CxL): Clip 4 cm x 1 cm – 3,5 cm x 0,7 cm
Peso aproximado (g): 10

00511
Caneta Plástica



Caneta plástica com detalhe emborrachado, carga esférica azul e acionamento por clique.

Altura: 14,1 cm
Largura: 1,6 cm
Medidas aprox. para gravação (CxL): 3,4 cm x 1 cm
Peso aproximado (g): 8

00807
Caneta Plástica



Caneta plástica com carga esférica azul e acionamento por clique.

Medidas aprox. para gravação (CxL): 3,5 cm x 1 cm
Tamanho total aproximado (CxL): 14,2 cm x 1,7 cm
Peso aproximado (g): 11

ER157B
Caneta Metal Marca Texto



Caneta metálica com marca texto e carga esferográfica azul, ambas com tampas protetoras.

Medidas aprox. para gravação (CxL): 4,2 cm X 0,8 cm
Tamanho total aproximado (CxL): 13,9 cm x 1,3 cm
Peso aproximado (g): 17

18522
Caneta Plástica



Caneta plástica com carga esferográfica azul e acionamento por clique.

Medidas aprox. para gravação (CxL): Clip 0,7 cm x 3 cm – 0,7 cm x 4 cm
Tamanho total aproximado (CxL): 13,8 cm x 1,7 cm
Peso aproximado (g): 8

P@00957
Caneta Plástica



Caneta plástica com design texturizado carga esferográfica azul e acionamento por clique.

Medidas aprox. para gravação (CxL): 3,5 cm x 0,7 cm – Clip 3,5 cm x 0,8 cm
Tamanho total aproximado (CxL): 13,7 cm x 1,5 cm
Peso aproximado (g): 7

P@01100
Caneta Metal



Caneta metálica com detalhe emborrachado, carga esferográfica azul e acionamento por clique.

Largura: 1,6 cm
Comprimento: 14,5 cm
Medidas aprox. para gravação (CxL): 3,8 cm x 0,8 cm
Peso aproximado (g): 16

P@12653S
Caneta Semimetal



Caneta plástica com detalhe emborrachado, carga esferográfica azul e acionamento por clique.

Altura: 13,7 cm
Largura: 1,4 cm
Medidas aprox. para gravação (CxL): 3,2 cm x 0,8 cm
Tamanho total aproximado (CxL): 13,7 cm x 1,4 cm
Peso aproximado (g): 18

p@200B
Caneta Alumínio com Marca Texto



Caneta de alumínio com marca texto, inteira colorida com detalhes prata e preto. Marca texto sempre amarelo e tampa de proteção preta, possui clip de metal e um anel preto na parte inferior seguido de outros três anéis prata. Aciona por giro.

Medidas aprox. para gravação (CxL): 4 cm x 0,8 cm
Tamanho total aproximado (CxL): 14,3 cm x 1,5 cm
Peso aproximado (g): 19

1098C Caneta Plástica



Caneta plástica com carga esferográfica 1.0mm azul e acionamento por clique.

Largura: 1,4 cm
Comprimento: 13,5 cm
Medidas aprox. para gravação (CxL): 4,3 cm x 0,7 cm
Peso aproximado (g): 5

14679C Caneta Plástica

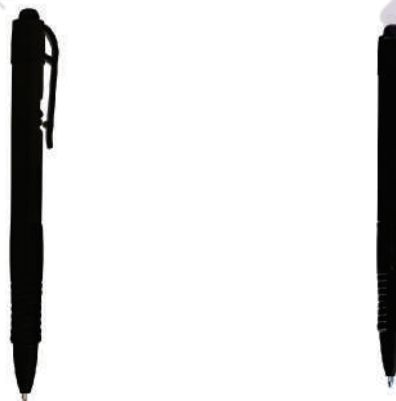

Caneta plástica com detalhe emborrachado, carga esferográfica azul e acionamento por clique.

Largura: 1,5 cm
Comprimento: 13,8 cm
Medidas aprox. para gravação (CxL): 4,7 cm x 1,1 cm
Peso aproximado (g): 8

14679L Caneta Plástica



Caneta plástica com detalhe emborrachado, carga esferográfica azul e acionamento por clique.

Altura: 13,8 cm
Largura: 1,5 cm
Medidas aprox. para gravação (CxL): 4,7 cm x 1,1 cm
Peso aproximado (g): 8

14679T Caneta Plástica



Caneta plástica com detalhe emborrachado, carga esferográfica azul e acionamento por clique.

Altura: 13,8 cm
Largura: 1,5 cm
Medidas aprox. para gravação (CxL): 4,7 cm x 1,1 cm
Peso aproximado (g): 8

00833 Caneta Metal Roller



Caneta metal roller prata com tampa. Possui clip e anel central dourados.
OBS.: PEDIDO APENAS MÚLTIPLO DE 15 PEÇAS!

Largura: 1,3 cm
Comprimento: 13,4 cm
Medidas aprox. para gravação (CxL): 5,2 cm x 0,8 cm
Tamanho total aproximado (CxL): 13,4 cm x 1,3 cm
Peso aproximado (g): 22

01091A Caneta Plástica Transparente



Caneta plástica com carga esferográfica azul e acionamento por clique.

Largura: 1,2 cm
Comprimento: 13,6 cm
Medidas aprox. para gravação (CxL): 6,5 cm x 1 cm - clip 3,6 cm x 0,9 cm
Peso aproximado (g): 8

01091C
Caneta Plástica



Caneta plástica com carga esferográfica azul e acionamento por clique.

Largura: 1,2 cm
Comprimento: 13,6 cm
Medidas aprox. para gravação (CxL): 6,5 cm x 1 cm - Clip 3,6 cm x 0,9 cm
Peso aproximado (g): 8

01091L
Caneta Plástica



Caneta plástica com carga esferográfica azul e acionamento por clique.

Largura: 1,2 cm
Comprimento: 13,6 cm
Medidas aprox. para gravação (CxL): 6,5 cm x 1 cm - clip 3,6 cm x 0,9 cm
Peso aproximado (g): 8

01091T
Caneta Plástica Translúcida



Caneta plástica com carga esferográfica azul e acionamento por clique.

Largura: 1,2 cm
Comprimento: 13,6 cm
Medidas aprox. para gravação (CxL): 6,5 cm x 1 cm - Clip 3,6 cm x 0,9 cm
Peso aproximado (g): 8

01094
Caneta Plástica com Cordão



Caneta plástica com carga esferográfica azul e acionamento por clique. Acompanha cordão de poliéster com tampa para encaixe da caneta.

Largura: 1,3 cm
Comprimento: 13,7 cm
Medidas aprox. para gravação (CxL): Caneta 0,7 cm x 3,5 cm
Cordão 1,3 cm x 39,3 cm
Tamanho total aproximado (CxL): Cordão 47 cm x 1,5 cm
Peso aproximado (g): 11

01095L
Caneta Plástica



Caneta plástica com carga esferográfica azul e acionamento por clique.

Largura: 1,3 cm
Comprimento: 13,6 cm
Medidas aprox. para gravação (CxL): 0,6 cm x 3,7 cm
Peso aproximado (g): 6

01099C
Caneta Plástica



Caneta plástica com carga esferográfica azul e acionamento por clique.

Medidas aprox. para gravação (CxL): 3,9 cm x 0,7 cm
Tamanho total aproximado (CxL): 13,7 cm x 1,5 cm
Peso aproximado (g): 7

01095T
Caneta Plástica



Caneta plástica com carga esferográfica azul e acionamento por clique.

Largura: 1,3 cm
Comprimento: 13,6 cm
Medidas aprox. para gravação (CxL): 0,6 cm x 3,7 cm
Peso aproximado (g): 7

01096
Caneta Plástica



Caneta plástica com detalhe emborrachado, carga esferográfica azul e acionamento por clique.

Largura: 1,6 cm
Comprimento: 14 cm
Medidas aprox. para gravação (CxL): 3 cm x 0,8 cm
Peso aproximado (g): 9

01096T
Caneta Plástica



Caneta plástica com detalhe emborrachado, carga esferográfica azul e acionamento por clique.

Largura: 1,4 cm
Circunferência: 3,4 cm
Comprimento: 13,8 cm
Medidas aprox. para gravação (CxL): 4,2 cm x 1 cm
Peso aproximado (g): 8

01097A
Caneta Plástica



Caneta plástica com carga esferográfica azul e acionamento por clique.

Medidas aprox. para gravação (CxL): 4 cm x 0,8 cm
Tamanho total aproximado (CxL): 13,7 cm x 1,6 cm
Peso aproximado (g): 7

01097C
Caneta Plástica



Caneta plástica com carga esferográfica azul e acionamento por clique.

Largura: 1,6 cm
Comprimento: 13,7 cm
Medidas aprox. para gravação (CxL): 4 cm x 0,8 cm
Peso aproximado (g): 7

01097F
Caneta Plástica



Caneta plástica com carga esferográfica azul e acionamento por clique.

Altura: 13,7 cm
Largura: 1,6 cm
Medidas aprox. para gravação (CxL): 4 cm x 0,8 cm
Peso aproximado (g): 7

01097L
Caneta Plástica



Caneta plástica com carga esferográfica azul e acionamento por clique.

Altura: 13,7 cm
Largura: 1,6 cm
Medidas aprox. para gravação (CxL): 4 cm x 0,8 cm
Tamanho total aproximado (CxL): 13,7 cm x 1,6 cm
Peso aproximado (g): 7

01097T
Caneta Plástica



Caneta plástica com carga esferográfica azul e acionamento por clique.

Medidas aprox. para gravação (CxL): 4 cm x 0,8 cm
Tamanho total aproximado (CxL): 13,7 cm x 1,6 cm
Peso aproximado (g): 7

01098L
Caneta Plástica



Caneta plástica com carga esferográfica azul e acionamento por clique.

Medidas aprox. para gravação (CxL): 4,3 cm x 0,7 cm
Tamanho total aproximado (CxL): 13,5 cm x 1,4 cm
Peso aproximado (g): 8

01098T
Caneta Plástica



Caneta plástica com carga esferográfica azul e acionamento por clique.

Medidas aprox. para gravação (CxL): 4,3 cm x 0,7 cm
Tamanho total aproximado (CxL): 13,5 cm x 1,4 cm
Peso aproximado (g): 8

01099B
Caneta Plástica



Caneta plástica com carga esferográfica azul e acionamento por clique.

Largura: 1,6 cm
Comprimento: 13,7 cm
Medidas aprox. para gravação (CxL): 4 cm x 0,8 cm
Peso aproximado (g): 7

06328
Caneta Metal Roller



Caneta metal com tampa, carga rollerball preta.
OBS.: PEDIDO APENAS MÚLTIPLO DE 15 PEÇAS!

Altura: 13,6 cm
Largura: 1,4 cm
Medidas aprox. para gravação (CxL): 4,5 cm x 0,8 cm
Tamanho total aproximado (CxL): 13,6 cm x 1,4 cm
Peso aproximado (g): 24

08110-AMA
Caneta Plástica Bola



Caneta plástica com carga esferográfica azul e acionamento por clique.

Largura: 1,5 cm

Comprimento: 13,7 cm

Medidas aprox. para gravação (CxL): 0,7 cm x 3,5 cm

Peso aproximado (g): 8

01098L
Caneta Plástica



Caneta plástica com carga esferográfica azul e acionamento por clique.

Medidas aprox. para gravação (CxL): 4,3 cm x 0,7 cm

Tamanho total aproximado (CxL): 13,5 cm x 1,4 cm

Peso aproximado (g): 8

11824
Caneta Balcão Plástica



Caneta balcão plástica com suporte e adesivo auto colante.
Carga esferográfica azul.
QUANTIDADE MÍNIMA DE 100 PEÇAS!

Medidas aprox. para gravação (CxL): 4 cm x 2,5 cm

Tamanho total aproximado (CxL): 13,9 cm x 9 mm

Peso aproximado (g): 13

08955
Caneta Balcão Plástica



Caneta balcão plástica com suporte e adesivo auto colante.
Carga esferográfica azul.

Medidas aprox. para gravação (CxL): 4 cm x 2 cm

Tamanho total aproximado (CxL): 13 cm x 4,3 cm

Peso aproximado (g): 11

1095C
Caneta Plástica



Caneta plástica com carga esferográfica azul e acionamento por clique.

Largura: 1,3 cm

Comprimento: 13,6 cm

Medidas aprox. para gravação (CxL): 0,6 cm x 3,7 cm

Peso aproximado (g): 6

12443
Caneta Metal



Caneta metálica com carga esferográfica azul e acionamento por clique.
OBS.: PEDIDO APENAS MÚLTIPLO DE 50 PEÇAS!

Medidas aprox. para gravação (CxL): 4,5 cm x 1 cm

Tamanho total aproximado (CxL): 13,6 cm x 1,4 cm

Peso aproximado (g): 28

06161C
Caneta Plástica



Caneta plástica translúcida com carga esférogáfica azul e acionamento por clique.

Medidas aprox. para gravação (CxL): 6,4 cm x 0,7 cm
Tamanho total aproximado (CxL): 13,6 cm x 1,6 cm
Peso aproximado (g): 6

06161F
Caneta Plástica



Caneta plástica translúcida com carga esférogáfica azul e acionamento por clique.

Altura: 13,6 cm
Largura: 1,6 cm
Medidas aprox. para gravação (CxL): 6,4 cm x 0,7 cm
Peso aproximado (g): 6

06161L
Caneta Plástica



Caneta plástica translúcida com carga esférogáfica azul e acionamento por clique.

Medidas aprox. para gravação (CxL): 6,4 cm x 0,7 cm
Tamanho total aproximado (CxL): 13,6 cm x 1,6 cm
Peso aproximado (g): 6

06161T
Caneta Plástica



Caneta plástica translúcida com carga esférogáfica azul e acionamento por clique.

Medidas aprox. para gravação (CxL): 6,4 cm x 0,7 cm
Tamanho total aproximado (CxL): 13,6 cm x 1,6 cm
Peso aproximado (g): 6

13298
Caneta Metal



Caneta metálica com carga esférogáfica azul e acionamento por rotação.

Medidas aprox. para gravação (CxL): 3,5 cm x 0,8 cm
Tamanho total aproximado (CxL): 13,9 cm x 1,4 cm
Peso aproximado (g): 19

13299
Caneta Metal Roller



Caneta metal com tampa, carga rollerball azul.

Altura: 13,9 cm
Largura: 1,5 cm
Medidas aprox. para gravação (CxL): 4 cm x 1 cm
Tamanho total aproximado (CxL): 13,9 cm x 1,5 cm
Peso aproximado (g): 20

13311
Caneta Metal Touch



Caneta metálica com touch screen e detalhes em cristal, carga esferográfica azul e acionamento por rotação.

Medidas aprox. para gravação (CxL): 4,8 cm x 0,7 cm
Tamanho total aproximado (CxL): 14,4 cm x 1,3 cm
Peso aproximado (g): 13

13360
Caneta Plástica



Caneta plástica com carga esferográfica azul e acionamento por clique.

Medidas aprox. para gravação (CxL): 3,5 cm x 0,8 cm
Tamanho total aproximado (CxL): 14 cm x 1,3 cm
Peso aproximado (g): 7

12622
Caneta Metal



Caneta plástica translúcida com carga esferográfica azul e acionamento por clique.

Largura: 1,5 cm
Comprimento: 13,6 cm
Medidas aprox. para gravação (CxL): 5 cm x 1 cm
Peso aproximado (g): 16

12653
Caneta Semimetal com Tubo



Conjunto caneta com estojo de acrílico.
Caneta semimetálica com carga esferográfica azul e acionamento por clique.
OBS.: PEDIDO APENAS MÚLTIPLO DE 50 PEÇAS!

Altura: 15,7 cm
Largura: 2,5 cm
Medidas aprox. para gravação (CxL): Tubo 15,3 cm x 1,5 cm
Caneta 3,2 cm x 0,8 cm
Tamanho total aproximado (CxL): Tubo 15,7 cm x 2,5 cm
Caneta 13,7 cm x 1,4 cm
Peso aproximado (g): 41

12802
Caneta Semimetal



Caneta semimetálica com carga esferográfica azul e acionamento por clique.
OBS.: PEDIDO APENAS MÚLTIPLO DE 50 PEÇAS!

Medidas aprox. para gravação (CxL): 3 cm x 0,7 cm
Tamanho total aproximado (CxL): 11,4 cm x 1,2 cm
Peso aproximado (g): 11

13037
Caneta Metal



Caneta metálica com carga esferográfica azul e acionamento por rotação.
OBS.: PEDIDO APENAS MÚLTIPLO DE 50 PEÇAS!

Medidas aprox. para gravação (CxL): 4,2 cm x 1 cm
Tamanho total aproximado (CxL): 13,2 cm x 1,7 cm
Peso aproximado (g): 34

13063
Caneta Metal



Caneta metálica com carga esferográfica azul e acionamento por clique.
OBS.: PEDIDO APENAS MÚLTIPLO DE 50 PEÇAS!

Medidas aprox. para gravação (CxL): 4,5 cm x 0,7 cm
Tamanho total aproximado (CxL): 13,9 cm x 1,3 cm
Peso aproximado (g): 15

13064
Caneta Semimetetal



Caneta triangular semimetálica com carga esferográfica azul e acionamento por clique.
OBS.: PEDIDO APENAS MÚLTIPLO DE 50 PEÇAS!

Medidas aprox. para gravação (CxL): Clip 3,3 cm x 0,5 cm – 4 cm x 0,8 cm
Tamanho total aproximado (CxL): 14,4 cm x 1,5 cm
Peso aproximado (g): 21

13065
Caneta Semimetetal



Caneta semimetálica com carga esferográfica azul e acionamento por clique.
OBS.: PEDIDO APENAS MÚLTIPLO DE 50 PEÇAS!

Medidas aprox. para gravação (CxL): 4,5 cm x 0,5 cm
Tamanho total aproximado (CxL): 14,5 cm x 1,4 cm
Peso aproximado (g): 17

13066A
Caneta Semimetetal



Caneta semimetálica com carga esferográfica azul e acionamento no clipe.
OBS.: PEDIDO APENAS MÚLTIPLO DE 50 PEÇAS!

Altura: 14,5 cm
Largura: 1,9 cm
Medidas aprox. para gravação (CxL): 6,2 cm x 0,8 cm
Tamanho total aproximado (CxL): 14,5 cm x 1,9 cm
Peso aproximado (g): 17

13066B
Caneta Semimetetal



Caneta semimetálica com carga esferográfica azul e acionamento no clipe.

Largura: 1,9 cm
Comprimento: 14,5 cm
Medidas aprox. para gravação (CxL): 6,2 cm x 0,8 cm
Peso aproximado (g): 18

13067
Caneta Semimetetal



Caneta semimetálica com carga esferográfica azul e acionamento por clique.

Medidas aprox. para gravação (CxL): 5 cm x 0,7 cm – Clip 3,4cm x 0,6 cm
Tamanho total aproximado (CxL): 14,2 cm x 1,4 cm
Peso aproximado (g): 19

13151
Mini Caneta Semimetal



Mini caneta semimetálica com carga esferográfica azul e acionamento por clique.
OBS.: PEDIDO APENAS MÚLTIPLO DE 50 PEÇAS!

Medidas aprox. para gravação (CxL): 4 cm x 0,7 cm
Tamanho total aproximado (CxL): 11,8 cm x 1,3 cm
Peso aproximado (g): 10

13153
Caneta Semimetal



Caneta semimetálica com carga esferográfica azul e acionamento por rotação.
OBS.: PEDIDO APENAS MÚLTIPLO DE 50 PEÇAS!

Medidas aprox. para gravação (CxL): 5,9 cm x 0,8 cm
Tamanho total aproximado (CxL): 14,4 cm x 1,4 cm
Peso aproximado (g): 22

13190B
Caneta Plástica



Caneta plástica com carga esferográfica azul e acionamento por clique.

Medidas aprox. para gravação (CxL): 4 cm x 0,8 cm – Clip 4,2 cm x 1 cm
Tamanho total aproximado (CxL): 13,6 cm x 1,6 cm
Peso aproximado (g): 11

13190C
Caneta Plástica



Caneta plástica com carga esferográfica azul e acionamento por clique.

Medidas aprox. para gravação (CxL): 4 cm x 0,8 cm – Clip 4,2 cm x 1 cm
Tamanho total aproximado (CxL): 13,6 cm x 1,6 cm
Peso aproximado (g): 11

13190T
Caneta Plástica



Caneta plástica com carga esferográfica azul e acionamento no clipe.

Medidas aprox. para gravação (CxL): 4 cm x 0,8 cm
Tamanho total aproximado (CxL): 13,6 cm x 1,6 cm
Peso aproximado (g): 11

13255
Caneta Metal



Caneta metálica com detalhe emborrachado, carga esferográfica azul e acionamento por clique.
OBS.: PEDIDO APENAS MÚLTIPLO DE 50 PEÇAS!

Medidas aprox. para gravação (CxL): 3,5 cm x 0,7 cm
Tamanho total aproximado (CxL): 14,1 cm x 1,4 cm
Peso aproximado (g): 15

13257
Caneta Semimetal



Mini caneta semimetálica com carga esferográfica azul e acionamento por clique.
OBS.: PEDIDO APENAS MÚLTIPLO DE 50 PEÇAS!

Medidas aprox. para gravação (CxL): 4,5 cm x 0,8 cm
Tamanho total aproximado (CxL): 14 cm x 1,4 cm
Peso aproximado (g): 14

13258
Caneta Metal Touch



Caneta metálica com ponteira touch screen, carga esferográfica azul e acionamento por clique.
OBS.: PEDIDO APENAS MÚLTIPLO DE 50 PEÇAS!

Medidas aprox. para gravação (CxL): 4 cm x 0,8 cm
Tamanho total aproximado (CxL): 13,9 cm x 1,5 cm
Peso aproximado (g): 15

13259
Caneta Metal Marca Texto



Caneta metálica com marca texto.
Com carga esferográfica azul.
Acionamento por rotação.
OBS.: PEDIDO APENAS MÚLTIPLO DE 50 PEÇAS!

Medidas aprox. para gravação (CxL): 4,5 cm x 1 cm
Tamanho total aproximado (CxL): 14,3 cm x 1,5 cm
Peso aproximado (g): 21

13260F
Caneta Metal



Caneta metálica com carga esferográfica azul e acionamento por rotação.
OBS.: PEDIDO APENAS MÚLTIPLO DE 50 PEÇAS!

Largura: 1,5 cm
Comprimento: 13,7 cm
Medidas aprox. para gravação (CxL): 4,2 cm x 0,8 cm
Peso aproximado (g): 27

13834
Caneta Metal Touch



Caneta metálica com tampa, detalhe em couro sintético e borracha touch screen.
Carga esferográfica azul.

Medidas aprox. para gravação (CxL): 4,7 cm x 0,8 cm
Tamanho total aproximado (CxL): 14,1 cm x 1,5 cm
Peso aproximado (g): 26

13840
Caneta Metal



Caneta metálica com carga esferográfica azul e acionamento por rotação.
OBS.: PEDIDO APENAS MÚLTIPLO DE 50 PEÇAS!

Medidas aprox. para gravação (CxL): 5 cm x 1,1 cm
Tamanho total aproximado (CxL): 13,9 cm x 1,6 cm
Peso aproximado (g): 28

13991
Caneta Metal Touch



Caneta metálica com touch screen e detalhes em cristal, carga esferográfica azul e acionamento por rotação.

OBS.: PEDIDO APENAS MÚLTIPLO DE 50 PEÇAS!

Medidas aprox. para gravação (CxL): 4,8 cm x 0,7 cm
Tamanho total aproximado (CxL): 14,4 cm x 1,3 cm
Peso aproximado (g): 13

13992
Caneta Alumínio Emborrachada



Caneta de alumínio com revestimento emborrachado. Aciona por clique. Carga esferográfica azul.

OBS.: PEDIDO APENAS MÚLTIPLO DE 50 PEÇAS!

Medidas aprox. para gravação (CxL): 4,5 cm x 0,7 cm
Tamanho total aproximado (CxL): 13,9 cm x 1,3 cm
Peso aproximado (g): 15

13993
Caneta Metal



Caneta metálica com carga esferográfica azul e acionamento por clique.

OBS.: PEDIDO APENAS MÚLTIPLO DE 50 PEÇAS!

Medidas aprox. para gravação (CxL): 4 cm x 0,7 cm
Tamanho total aproximado (CxL): 14,1 cm x 1,2 cm
Peso aproximado (g): 17

14080A
Caneta Metal Touch



Caneta metálica com touch screen, carga esferográfica azul e acionamento por clique..

Medidas aprox. para gravação (CxL): 4 cm x 0,6 cm
Tamanho total aproximado (CxL): 14 cm x 1,2 cm
Peso aproximado (g): 16

14080C
Caneta Metal Touch



Caneta metálica com touch screen, carga esferográfica azul e acionamento por clique.

Medidas aprox. para gravação (CxL): 4,5 cm x 0,6 cm
Tamanho total aproximado (CxL): 14,1 cm x 1,2 cm
Peso aproximado (g): 17

14083B
Caneta Plástica



Caneta plástica com detalhe emborrachado, carga esferográfica azul e acionamento por clique.

Largura: 1,4 cm
Comprimento: 13,5 cm
Medidas aprox. para gravação (CxL): 3,8 cm x 0,7 cm
Peso aproximado (g): 7

13424
Caneta Metal Pen Drive 8GB



Caneta metal pen drive 8GB, acionamento por clique.
Carga esferográfica azul.
OBS.: PEDIDO APENAS MÚLTIPLO DE 12 PEÇAS!

Medidas aprox. para gravação (CxL): 4,5 cm x 0,7 cm
Tamanho total aproximado (CxL): 14,5 cm x 1,3 cm
Peso aproximado (g): 17

13439
Caneta Plástica



Caneta plástica com carga esferográfica azul e acionamento por clique.

Medidas aprox. para gravação (CxL): Clip 4,5 cm x 0,7 cm
Tamanho total aproximado (CxL): 14,4 cm x 1,6 cm
Peso aproximado (g): 9

13580
Caneta de Metal com Estojo



Caneta metálica com embalagem ecológica(papelão).
Carga esferográfica azul.
Acionamento por rotação.

Medidas aprox. para gravação (CxL): 5 cm x 1,5 cm
Tamanho total aproximado (CxL): Caneta 13cm x 3,5 cm
Embalagem 17 cm x 4 cm
Peso aproximado (g): 30

13589
Caneta Metal Multifunções



Caneta metálica com suporte para celular, ponteira touch screen e limpador de tela.
Carga esferográfica azul e acionamento por clique.

Medidas aprox. para gravação (CxL): 4 cm x 0,7 cm
Tamanho total aproximado (CxL): 14,7 cm x 1,5 cm
Peso aproximado (g): 15

13629-CUSTOM
Caneta Plástica



Caneta plástica com tampa.
Carga esferográfica azul.
Possível solicitar diversas combinações de cores de tampa e corpo da caneta.
Consulte seu(a) vendedor(a).

Medidas aprox. para gravação (CxL): 10,8 cm x 0,5 cm
Tamanho total aproximado (CxL): 15,2 cm x 1,4 cm
Peso aproximado (g): 6

13629B
Caneta Plástica



Caneta plástica com tampa. Carga esferográfica azul.

Medidas aprox. para gravação (CxL): 10,8 cm x 0,5 cm
Tamanho total aproximado (CxL): 15,2 cm x 1,4 cm
Peso aproximado (g): 6

13629C Caneta Plástica



Caneta plástica com tampa. Carga esferográfica azul.

Medidas aprox. para gravação (CxL): 10,8 cm x 0,5 cm
Tamanho total aproximado (CxL): 15,2 cm x 1,4 cm
Peso aproximado (g): 6

13629T Caneta Plástica



Caneta plástica com tampa.
Carga esferográfica azul.

Medidas aprox. para gravação (CxL): 10,8 cm x 0,5 cm
Tamanho total aproximado (CxL): 15,2 cm x 1,4 cm
Peso aproximado (g): 6

13629T-CUSTOM Caneta Plástica



Caneta plástica com tampa.
Carga esferográfica azul.
Possível solicitar diversas combinações de cores de tampa e corpo da caneta.
Consulte seu(a) vendedor(a).

Medidas aprox. para gravação (CxL): 10,8 cm x 0,5 cm
Tamanho total aproximado (CxL): 15,2 cm x 1,4 cm
Peso aproximado (g): 6

13630 Caneta Plástica



Caneta plástica com carga esferográfica azul e acionamento por clique.
QUANTIDADE MÍNIMA 200 PEÇAS!

Medidas aprox. para gravação (CxL): 4,5 cm x 0,7 cm
Clip 4 cm x 0,8 cm
Tamanho total aproximado (CxL): 14,4 cm x 1,6 cm
Peso aproximado (g): 7

13630C Caneta Plástica



Caneta plástica com carga esferográfica azul e acionamento por clique.

Largura: 1,4 cm
Comprimento: 14,3 cm
Medidas aprox. para gravação (CxL): 7 cm X 0,7 cm
Peso aproximado (g): 7

13652 Caneta Plástica



Caneta plástica com carga esferográfica azul e acionamento por clique.

Medidas aprox. para gravação (CxL): 4 cm x 0,7 cm
Tamanho total aproximado (CxL): 13,6 cm x 1,5 cm
Peso aproximado (g): 7

13676
Caneta Metal Roller



Caneta metal com tampa, carga rollerball azul.
OBS.: PEDIDO APENAS MÚLTIPLO DE 15 PEÇAS!

Medidas aprox. para gravação (CxL): 5 cm x 0,7 cm
Tamanho total aproximado (CxL): 13,8 cm x 1,5 cm
Peso aproximado (g): 30

13720L
Caneta Plástica



Caneta plástica com carga esferográfica azul e acionamento por clique.

Medidas aprox. para gravação (CxL): 4 cm x 0,7 cm
Tamanho total aproximado (CxL): 13,8 cm x 1,4 cm
Peso aproximado (g): 7

13720T
Caneta Plástica



Caneta plástica com carga esferográfica azul e acionamento por clique.

Medidas aprox. para gravação (CxL): 4 cm x 0,7 cm
Tamanho total aproximado (CxL): 13,8 cm x 1,4 cm
Peso aproximado (g): 6

14208
Caneta Metal Touch



Caneta metálica com touch screen, carga esferográfica azul e acionamento por clique.

Largura: 1,5 cm
Comprimento: 14,4 cm
Medidas aprox. para gravação (CxL): 0,8 cm x 3,5 cm
Peso aproximado (g): 18

14254
Caneta Metal Led



Caneta metálica com touch screen, carga esferográfica azul e acionamento por rotação.
OBS.: PEDIDOS APENAS MÚLTIPLOS DE 50 PEÇAS!

Largura: 1,4 cm
Comprimento: 14,9 cm
Medidas aprox. para gravação (CxL): 7 cm X 4,2 cm
Peso aproximado (g): 13

14398
Caneta Metal



Caneta metálica com carga esferográfica azul e acionamento por rotação.

Largura: 1,3 cm
Comprimento: 13,5 cm
Medidas aprox. para gravação (CxL): 0,7 cm x 4,5 cm
Peso aproximado (g): 21

14399
Caneta Metal



Caneta metálica com detalhe em couro sintético.
Carga esferográfica azul e acionamento por rotação.

Largura: 1,4 cm
Comprimento: 13,5 cm
Medidas aprox. para gravação (CxL): 0,7 cm x 4 cm
Peso aproximado (g): 20

14405
Caneta Metal



Caneta metálica com carga esferográfica azul e acionamento por clique.

Largura: 1,4 cm
Comprimento: 14 cm
Medidas aprox. para gravação (CxL): 5,7 cm x 0,5
Peso aproximado (g): 19

14480
Caneta de Metal com Estojo plástico



Caneta plástica com carga esferográfica azul e acionamento por clique.

Altura: 16,8 cm
Largura: 4,7 cm
Espessura: 2 cm
Medidas aprox. para gravação (CxL): 15 cm x 3,5 cm
Peso aproximado (g): 64

14519
Caneta Plástica



Caneta plástica com suporte para celular.
Carga esferográfica azul e acionamento por clique.

14535
Caneta Metal



Caneta metálica triangular com carga esferográfica azul e acionamento por clique.

14552
Caneta Metal



Caneta metálica com detalhes em cristal, carga esferográfica azul e acionamento por rotação.

14084
Caneta Metal



Caneta metal com detalhes em dourado.
Clip metálico com anel dourado abaixo, esferográfica aciona por giro.

Largura: 1,5 cm
Comprimento: 14 cm
Medidas aprox. para gravação (CxL): 4 cm x 0,8 cm
Peso aproximado (g): 19

14085
Caneta Metal Roller



Caneta metal com tampa, carga rollerball azul.

Medidas aprox. para gravação (CxL): 4 cm x 0,7 cm
Tamanho total aproximado (CxL): 14,1 cm x 1,4 cm
Peso aproximado (g): 20

14654
Caneta Metal Abacaxi



Caneta metálica com carga esferográfica azul e acionamento por rotação.

Altura: 13,2 cm
Largura: 1,1 cm
Circunferência: 2,8 cm
Medidas aprox. para gravação (CxL): 4,5 cm x 1 cm
Peso aproximado (g): 17

14655
Caneta Metal Perola



Caneta metálica com carga esferográfica azul e acionamento por rotação.

Altura: 14,2 cm
Largura: 1,9 cm
Circunferência: 2,8 cm
Medidas aprox. para gravação (CxL): 4,5 cm x 1 cm
Peso aproximado (g): 15

14553
Caneta Metal Coração



Caneta metálica com carga esferográfica azul e acionamento por rotação.

14555
Caneta Metal Diamante



Caneta metálica com carga esferográfica azul e acionamento por rotação.

14103 Caneta Metal



Caneta metal com detalhes em dourado.
Clip metálico com anel dourado abaixo, esferográfica aciona por giro.

Medidas aprox. para gravação (CxL): 4 cm x 0,6 cm
Tamanho total aproximado (CxL): 13,6 cm x 1,1 cm
Peso aproximado (g): 11

14178 Caneta Ecológica de Cortiça



Caneta de cortiça com detalhes plásticos, carga esferográfica azul e acionamento por clique.

OBS.: PEDIDO APENAS MÚLTIPLO DE 58 PEÇAS!

Altura: 14 cm
Largura: 1,6 cm
Medidas aprox. para gravação (CxL): 4,5 cm x 0,8 cm
Peso aproximado (g): 9

14196 Caneta Metal Roller



Caneta metal com tampa, carga rollerball azul.

Largura: 1,4 cm
Comprimento: 13,7 cm
Medidas aprox. para gravação (CxL): 4,3 cm x 1 cm
Peso aproximado (g): 27

14206 Caneta Metal



Caneta metálica com carga esferográfica azul e acionamento por clique.

Largura: 1,4 cm
Comprimento: 13,8 cm
Medidas aprox. para gravação (CxL): 4 cm x 0,7 cm
Peso aproximado (g): 18

14207 Caneta Metal Touch



Caneta metálica com touch screen e acabamento emborrachado, carga esferográfica azul e acionamento por clique.

Largura: 1,5 cm
Comprimento: 14,4 cm
Medidas aprox. para gravação (CxL): 0,8 cm x 3,5 cm
Peso aproximado (g): 17

14657 Caneta Metal Diamante



Caneta metálica com carga esferográfica azul e acionamento por rotação.

Altura: 13 cm
Largura: 1 cm
Circunferência: 2,4 cm
Medidas aprox. para gravação (CxL): 3 cm x 1 cm
Peso aproximado (g): 13

14664
Caneta Ecológica de Bambu com Estojo



Conjunto caneta de bambu com estojo de papel.
 Carga esférica azul e acionamento por clique.

Altura: 14,1 cm
Largura: 1,8 cm
Medidas aprox. para gravação (CxL): 8,5 cm x 1 cm
Peso aproximado (g): 15

14178
Caneta Ecológica de Cortiça



Conjunto caneta de bambu com estojo de papel.
 Carga esférica azul e acionamento por clique.

Altura: 13,5 cm
Largura: 1,6 cm
Medidas aprox. para gravação (CxL): 8,5 cm x 1 cm
Peso aproximado (g): 13

14672
Caneta Ecológica de Bambu com Estojo



Conjunto caneta de bambu com estojo de papel.
 Carga esférica azul e acionamento por clique.

Altura: 13,8 cm
Largura: 1,5 cm
Medidas aprox. para gravação (CxL): 9,5 cm x 1 cm
Peso aproximado (g): 14

14673
Caneta Ecológica de Papel



Caneta de papel reciclado com detalhes plásticos, carga esférica azul e acionamento por clique.

Altura: 13,9 cm
Largura: 1,5 cm
Medidas aprox. para gravação (CxL): 8,2 cm x 1 cm
Peso aproximado (g): 7

14674
Caneta Ecológica de Papel



Caneta de papel reciclado com detalhes plásticos, carga esférica azul e acionamento por clique.

Altura: 13,9 cm
Largura: 1,5 cm
Medidas aprox. para gravação (CxL): 8,2 cm x 1 cm
Peso aproximado (g): 7

14675
Caneta Metal



Conjunto caneta de metal com detalhes em bambu e estojo de papel.
 Carga esférica azul e acionamento por clique.

Altura: 14 cm
Largura: 1,4 cm
Medidas aprox. para gravação (CxL): 0,8 cm x 3,7 cm
Peso aproximado (g): 22

14681
Kit Ecológico Caneta e Lapiseira Bambu



Kit ecológico caneta e lapiseira em bambu com estojo de papelão.
Carga esferográfica azul. Acionamento por clique.

Altura: 16,4 cm
Largura: 4,6 cm
Medidas aprox. para gravação (CxL): 9 cm x 1,1 cm
Peso aproximado (g): 34

14791
Caneta Metal



Caneta metálica com carga esferográfica azul e acionamento por rotação.

Largura: 1,3 cm
Comprimento: 13,5 cm
Medidas aprox. para gravação (CxL): 5 cm x 0,7 cm
Peso aproximado (g): 18

18526
Caneta Plástica



Caneta plástica com detalhe emborrachado, carga esferográfica azul e acionamento por clique.

Largura: 1,3 cm
Comprimento: 13,9 cm
Medidas aprox. para gravação (CxL): 4 cm x 0,7 cm
Peso aproximado (g): 7

3311B
Caneta Plástica 3 Cores



Caneta plástica 3 em 1 com detalhe emborrachado, cargas esferográficas nas cores: azul, preto e vermelho
OBS.: PEDIDO APENAS MÍNIMO DE 50 PEÇAS!

Largura: 1,6 cm
Comprimento: 13,7 cm
Medidas aprox. para gravação (CxL): 4,5 cm x 1 cm
Peso aproximado (g): 11

ER148-BRILHANTE
Caneta Metal



Caneta metálica com acabamento brilhante, versões em couro sintético e fibra preta.
Carga esferográfica azul e acionamento por rotação.

Medidas aprox. para gravação (CxL): 4,8 cm x 1 cm
Tamanho total aproximado (CxL): 13,7 cm x 1,5 cm
Peso aproximado (g): 33

ER165B
Caneta Metal



Caneta metálica com carga esferográfica azul e acionamento por clique.

Medidas aprox. para gravação (CxL): 4,2 cm x 0,7 cm
Tamanho total aproximado (CxL): 14,1 cm x 1,4 cm
Peso aproximado (g): 16

ER166B
Caneta Metal

Caneta metálica com carga esferográfica azul e acionamento por clique.

Medidas aprox. para gravação (CxL): 4,2 cm x 1 cm
Tamanho total aproximado (CxL): 14,2 cm x 1,5 cm
Peso aproximado (g): 19

ER168B
Caneta Metal

Caneta metálica com detalhes em cristal, carga esferográfica azul e acionamento por clique.

Medidas aprox. para gravação (CxL): 4 cm x 0,8 cm
Tamanho total aproximado (CxL): 13,9 cm x 1,3 cm
Peso aproximado (g): 17

ER172B
Caneta Metal

Caneta metálica com carga esferográfica azul e acionamento por clique.

Altura: 13,9 cm
Largura: 1,3 cm
Medidas aprox. para gravação (CxL): 3,5 cm x 0,7 cm
Tamanho total aproximado (CxL): 13,9 cm x 1,3 cm
Peso aproximado (g): 34

ER173B
Caneta Metal

Caneta metálica com carga esferográfica azul e acionamento por clique.

Medidas aprox. para gravação (CxL): 4,3 cm x 0,8 cm
Tamanho total aproximado (CxL): 13,7 cm x 1,5 cm
Peso aproximado (g): 17

ER174B
Caneta Metal

Caneta metálica com carga esferográfica azul e acionamento por clique.

Medidas aprox. para gravação (CxL): 4 cm x 0,7 cm
Tamanho total aproximado (CxL): 14,2 cm x 1,4 cm
Peso aproximado (g): 18

ER179B
Caneta Metal

Caneta metálica com carga esferográfica azul e acionamento por clique.

Altura: 13,1 cm
Largura: 1,4 cm
Medidas aprox. para gravação (CxL): 3 cm x 0,8 cm
Tamanho total aproximado (CxL): 13,1 cm x 1,4 cm
Peso aproximado (g): 17

ER180B
Caneta Metal

Caneta metálica com carga esferográfica azul e acionamento por rotação.

Largura: 1,6 cm
Comprimento: 14 cm
Medidas aprox. para gravação (CxL): 3,7 cm x 1,2 cm
Peso aproximado (g): 30

ER181B
Caneta Metal

Caneta metálica com carga esferográfica azul e acionamento por rotação.

Largura: 1,5 cm
Comprimento: 14,2 cm
Medidas aprox. para gravação (CxL): 4,2 cm x 1 cm
Peso aproximado (g): 32

ER185B
Caneta Metal Triangular

Caneta metálica com carga esferográfica azul e acionamento por clique.

Altura: 14,0 cm
Largura: 1,7 cm
Medidas aprox. para gravação (CxL): 3,5 cm x 0,8 cm
Tamanho total aproximado (CxL): 14 cm x 1,7 cm
Peso aproximado (g): 27

ER186-bri
Caneta Metal

Caneta metálica com carga esferográfica azul e acionamento por rotação.

Medidas aprox. para gravação (CxL): 5 cm x 1 cm
Tamanho total aproximado (CxL): 13,7 cm x 1,4 cm
Peso aproximado (g): 31

ER186-cro
Caneta Metal

Caneta metálica com carga esferográfica azul e acionamento por clique.

Altura: 13,7 cm
Largura: 1,4 cm
Medidas aprox. para gravação (CxL): 5 cm x 1 cm
Tamanho total aproximado (CxL): 13,7 cm x 1,4 cm
Peso aproximado (g): 31

ER187B
Caneta Metal

Caneta metálica com carga esferográfica azul e acionamento por rotação.

Altura: 13,5 cm
Largura: 1,6 cm
Medidas aprox. para gravação (CxL): 3,8 cm x 1,1 cm
Tamanho total aproximado (CxL): 13,5 cm x 1,6 cm
Peso aproximado (g): 29

ER188b Caneta Metal



Caneta metálica com carga esferográfica azul e acionamento por rotação.

Medidas aprox. para gravação (CxL): 3,5 cm x 0,8 cm
Tamanho total aproximado (CxL): 13,7 cm x 1,5 cm
Peso aproximado (g): 15

ER191B Caneta Metal Triangular



Caneta metálica triangular com carga esferográfica azul e acionamento por clique.

Altura: 14 cm
Largura: 1,6 cm
Medidas aprox. para gravação (CxL): 4,5 cm x 0,7 cm
Tamanho total aproximado (CxL): 14 cm x 1,6 cm
Peso aproximado (g): 19

ER192B Caneta Semimetal



Caneta semimetálica, carga esferográfica azul e acionamento por clique.

Medidas aprox. para gravação (CxL): 4,5 cm x 0,8 cm
Tamanho total aproximado (CxL): 13,6 cm x 1,5 cm
Peso aproximado (g): 19

ER193B Caneta Semimetal



Caneta metálica com carga esferográfica azul e acionamento por rotação.

Altura: 14,1 cm
Largura: 1,3 cm
Medidas aprox. para gravação (CxL): 3 cm x 0,7 cm
Tamanho total aproximado (CxL): 14,1 cm x 1,3 cm
Peso aproximado (g): 14

ER199B Caneta Alumínio



Caneta alumínio, carga esferográfica azul e acionamento por clique.

Altura: 13,7 cm
Largura: 1,3 cm
Medidas aprox. para gravação (CxL): 2,5 cm x 1 cm
Tamanho total aproximado (CxL): 13,7 cm x 1,3 cm
Peso aproximado (g): 18

ER202B Caneta Alumínio



Caneta alumínio, carga esferográfica azul e acionamento por clique.

Medidas aprox. para gravação (CxL): 4,7 cm x 0,7 cm
Tamanho total aproximado (CxL): 14,2 cm x 1,4 cm
Peso aproximado (g): 21

ER2049
Caneta Plástica com Marca Texto



Caneta plástica com marca texto e carga esferográfica azul, ambas com tampas protetoras.

Altura: 13,4 cm
Largura: 1,6 cm
Medidas aprox. para gravação (CxL): 4,5 cm x 1 cm
Tamanho total aproximado (CxL): 13,4 cm x 1,6 cm
Peso aproximado (g): 11

ER205B
Caneta Semimetal



Caneta metálica triangular com carga esferográfica azul e acionamento por clique.

Medidas aprox. para gravação (CxL): 3,5 cm x 0,7 cm
Clip 4 cm x 0,7 cm
Tamanho total aproximado (CxL): 14 cm x 1,3 cm
Peso aproximado (g): 15

ER206B
Caneta Semimetal



Caneta semimetálica, carga esferográfica azul e acionamento por clique.

Medidas aprox. para gravação (CxL): 4,3 cm x 1 cm
Tamanho total aproximado (CxL): 13,7 cm x 1,4 cm
Peso aproximado (g): 17

ER213B
Caneta Metal



Caneta metálica com carga esferográfica azul e acionamento por rotação.

Medidas aprox. para gravação (CxL): 4,9 cm x 0,7 cm
Clip 4,4 cm x 1 cm
Tamanho total aproximado (CxL): 13,3 cm x 1,4 cm
Peso aproximado (g): 19

ER216B
Caneta Semimetal



Caneta semimetálica, carga esferográfica azul e acionamento por clique.

Medidas aprox. para gravação (CxL): 5 cm x 0,8 cm
Tamanho total aproximado (CxL): 14 cm x 1,7 cm
Peso aproximado (g): 23

13555
Caneta Plástica



Caneta plástica com detalhe emborrachado, carga esferográfica azul e acionamento por clique.

Medidas aprox. para gravação (CxL): Clip 2,5 cm x 0,6 cm
Caneta 4 cm x 0,8 cm
Tamanho total aproximado (CxL): 14,1 cm x 1,8 cm
Peso aproximado (g): 10

13261
Caneta Metal



Caneta metálica com carga esferográfica azul e acionamento por rotação.
OBS.: PEDIDO APENAS MÚLTIPLO DE 50 PEÇAS!

Altura: 13,4 cm

Largura: 1,6 cm

Medidas aprox. para gravação (CxL): 4,6 cm x 0,8 cm

Tamanho total aproximado (CxL): 14,1 cm x 1,5 cm

Peso aproximado (g): 28

007V1
Caneta Pen Drive 4GB e Laser



Caneta metálica pen drive 4GB com laser.
Carga esferográfica azul.
Acionamento por rotação.

Medidas aprox. para gravação (CxL): 3,6 cm x 1,2 cm

Tamanho total aproximado (CxL): 15,1 cm x 1,8 cm

Peso aproximado (g): 23

007V2
Caneta Pen Drive 4GB/8GB e Laser



Caneta metálica pen drive 4GB/8GB com laser.
Carga esferográfica azul.
Acionamento por rotação.

Medidas aprox. para gravação (CxL): 4,7 cm x 1,2 cm

Tamanho total aproximado (CxL): 15,2 cm x 1,9 cm

Peso aproximado (g): 27



Caneta plástica com carga esferográfica azul e acionamento por clique.

Medidas aprox. para gravação (CxL): Clip 4 cm x 1 cm
3,5 cm x 0,7 cm

Tamanho total aproximado (CxL): 14 cm x 1,4 cm

Peso aproximado (g): 9



13513
Caneta Plástica



02732

Power Bank 10.000mAh com Carregamento via Indução ou via Cabo

Carregador portátil de indução com 10.000mAh e indicador led de bateria, contém dois conjuntos de ventosas nas extremidades da área de indução, ideal para fixação do celular durante este modo de carga.

O carregador possui duas portas de saídas USB, possibilitando o carregamento de dois dispositivos ao mesmo tempo, além do modo de carga por indução ilustrado por um raio, indicando a área correta para este modo de carga.

O carregador possui duas portas de entradas, Tipo-C e V8. Acompanha cabo USB

Largura: 6,9 cm

Espessura: 1,8 cm

Comprimento: 14,1 cm

Medidas aprox. para gravação (CxL): 5 cm x 11 cm

Peso aproximado (g): 248



12017

Power Bank 8000mAh com Carregamento via Indução ou via Cabo

Carregador portátil de indução com 8000mAh e indicadores led de bateria e indução.

O carregador contém um detalhe circular emborrachado na área de indução, proporcionando mais segurança ao dispositivo conectado, evitando deslizamentos durante este modo de carga – o lado oposto da indução possui um ícone indutivo, porém é uma mera ilustração, esta área não gera carga.

O carregador possui uma porta de saída USB com carga rápida e duas portas de entradas, Tipo-C e V8. Acompanha cabo USB e adaptador Tipo-C.

Largura: 7,2 cm

Espessura: 2 cm

Comprimento: 13,6 cm

Peso aproximado (g): 213



04052

Power Bank 10.000mAh com Lanterna e Multissaiadas

Carregador portátil de indução com 10.000mAh e indicador led de bateria, contém dois conjuntos de ventosas nas extremidades da área de indução, ideal para fixação do celular durante este modo de carga.

O carregador possui duas portas de saídas USB, possibilitando o carregamento de dois dispositivos ao mesmo tempo, além do modo de carga por indução ilustrado por um raio, indicando a área correta para este modo de carga.

O carregador possui duas portas de entradas, Tipo-C e V8. Acompanha cabo USB

Largura: 6,9 cm

Espessura: 2 cm

Comprimento: 14,4 cm

Medidas aprox. para gravação (CxL): 5 cm x 8 cm

Peso aproximado (g): 241



13468
Porta Documento em Couro Sintético



Porta documento em couro sintético, frente e verso liso. Parte interna com dois bolsos de visor plástico.

Medidas aprox. para gravação (CxL): 12,2 cm x 9 cm
Tamanho total aproximado (CxL): 10 cm x 13,2 cm
 Aberto 13,2 cm x 20,2 cm
Peso aproximado (g): 41

12024
Carteira com Calculadora



Carteira couro sintético com calculadora solar de 8 dígitos. Carteira preta com detalhes prata na calculadora e botões impressos na capa em branco, possui zíper.

Altura: 11,5 cm
Comprimento: 22,8 cm
Medidas aprox. para gravação (CxL): 10 cm x 6 cm
Peso aproximado (g): 68

12385CD
Porta Documento em Couro Sintético



Porta documento em couro sintético com cantoneira dourada, possui 4 divisórias plásticas grande e duas divisórias pequenas.

Medidas aprox. para gravação (CxL): 11,5 cm x 7,5 cm
Tamanho total aproximado (CxL): 12,2 cm x 17,7 cm
Peso aproximado (g): 38

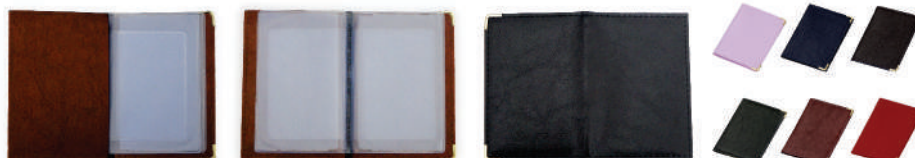

12385CP
Porta Documento em Couro Sintético

Porta documento em couro sintético com cantoneira prata, possui 4 divisórias plásticas grande e duas divisórias pequenas.

Medidas aprox. para gravação (CxL): 11,5 cm x 7,5 cm
Tamanho total aproximado (CxL): 12,2 cm x 17,7 cm
Peso aproximado (g): 38



13123B
Porta Passaporte Bidins em Couro Sintético

Porta passaporte Bidins em couro sintético, possui três compartimentos na lateral para cartões.

Medidas aprox. para gravação (CxL): 13 cm x 9 cm
 Tamanho total aproximado (CxL): 20,5 cm x 13,7 cm
 Peso aproximado (g): 46



13125
Porta Documento Bidins em Couro Sintético

Porta documento Bidins em couro sintético, capa frente e verso lisa, parte interna com bolso de visor plástico e três divisórias no próprio couro com bolso lateral.

Medidas aprox. para gravação (CxL): 12 cm x 8,5 cm
 Tamanho total aproximado (CxL): 12,7 cm x 19,6 cm
 Peso aproximado (g): 37

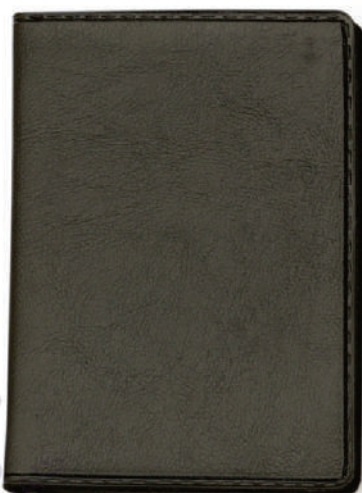

13404
Carteira Porta Documento em Couro Sintético

Carteira porta documento em couro sintético de frente e verso liso, parte interna com bolso plástico e duas divisórias para cartões.
 OBS.: PEDIDOS APENAS MÚLTIPLOS DE 50 PEÇAS!

Medidas aprox. para gravação (CxL): 11,5 cm x 8 cm
 Tamanho total aproximado (CxL): 12,3 cm x 18,3 cm
 Peso aproximado (g): 32



18693
Chaveiro Metal



Chaveiro com detalhe plástico e chapa metálica grafite, personalizável frente e verso.

Altura: 5 cm
Largura: 3,6 cm
Espessura: 0,4 cm
Comprimento: Com Argola 8,5 cm
Medidas aprox. para gravação (CxL): 4 cm x 2,5 cm
Peso aproximado (g): 17

01595
Chaveiro Metal



Chaveiro de metal formato gota com chapa central, verso liso.

Medidas aprox. para gravação (CxL): 3,7 cm x 2 cm
Tamanho total aproximado (CxL): 7,8 cm x 3,3 cm
Peso aproximado (g): 25

01655 Chaveiro Metal



Chaveiro de metal redondo com chapa central, verso liso

Medidas aprox. para gravação (CxL): 3 cm x 3 cm
Tamanho total aproximado (CxL): 7,4 cm x 3,5 cm
Peso aproximado (g): 21



05691 Chaveiro Metal 3 em 1

Chaveiro metal 3 em 1: abridor, cortador e lixa.
Parte central circular ideal para gravações, detalhe de traços no contorno circular.
Lado frontal com detalhes em relevo nas laterais e pequeno círculo acima do abridor.
Para utilizar o cortador basta rotacionar a peça circular e levantá-la.
Acompanha correntinha.

Medidas aprox. para gravação (CxL): 2,4 cm x 2,4 cm
Tamanho total aproximado (CxL): 5,9 cm x 3,2 cm
Peso aproximado (g): 27



10028
Chaveiro Metal com Couro

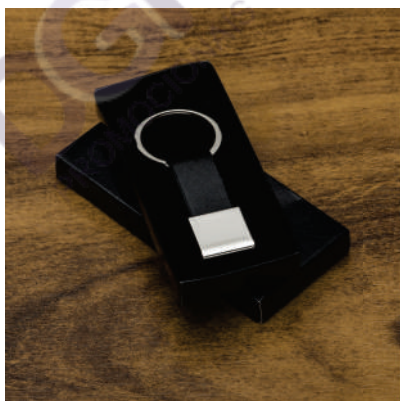

Chaveiro de metal quadrado com alça de couro sintético. Frente lisa e verso com detalhe do parafuso.

Altura: 8 cm
Largura: 3,5 cm
Medidas aprox. para gravação (CxL): 1,8 cm x 2 cm
Peso aproximado (g): 18



01955
Chaveiro Metal



Chaveiro de metal retangular com chapa central, verso liso.

Medidas aprox. para gravação (CxL): 3,6 cm x 2,1 cm
Tamanho total aproximado (CxL): 8 cm x 3,4 cm
Peso aproximado (g): 22

10200
Chaveiro Metal Plaquinha



Chaveiro plaquinha metálica em formato casa com pintura fosca, frente e verso liso.

Medidas aprox. para gravação (CxL): 2,8 cm x 2,8 cm
Tamanho total aproximado (CxL): 6,6 cm x 3,9 cm
Peso aproximado (g): 8



12195
Chaveiro Metal Mosquetão

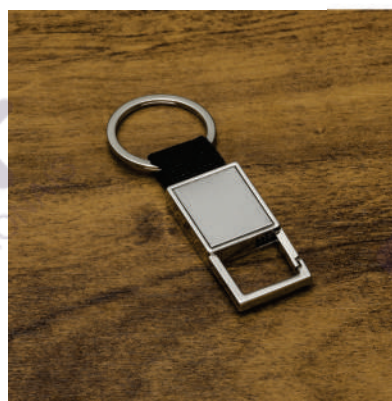

Chaveiro de metal com mosquetão (sem trava) e alça de nylon. Parte frontal com chapa inox e verso brilhante liso.

Altura: 9,9 cm
Largura: 3,5 cm
Medidas aprox. para gravação (CxL): 2,7 cm x 2,1 cm
Peso aproximado (g): 36



09824
Chaveiro Metal Abridor



Chaveiro abridor de metal formato "pé de galinha".

Largura: 1,1 cm
Comprimento: 6,5 cm
Medidas aprox. para gravação (CxL): 5,3 cm x 1 cm
Tamanho total aproximado (CxL): 8,4 cm -comprimento com argola
Peso aproximado (g): 10



10201
Chaveiro Metal Plaquinha



Chaveiro plaquinha metálica. Formato retangular com bordas arredondadas de frente e verso liso, pintura fosca.

Medidas aprox. para gravação (CxL): 2,7 cm x 4 cm
Tamanho total aproximado (CxL): 8 cm x 2,9 cm (com argola)
Peso aproximado (g): 7

10032
Chaveiro Metal



Chaveiro de metal quadrado com alça emborrachada. Possui chapa frontal em metal e verso liso.

Altura: 11,3 cm
Largura: 3,5 cm
Medidas aprox. para gravação (CxL): 2,4 cm x 1,7 cm
Peso aproximado (g): 24



10210
Chaveiro Metal Canivete 4 Funções



Chaveiro canivete 4 funções de metal liso(ambos lados). Possui: abridor de lata, lixa, lâmina de corte e abridor de garrafa.

Medidas aprox. para gravação (CxL): 4,1 cm x 1,8 cm
Tamanho total aproximado (CxL): 5 cm x 2,7 cm
Peso aproximado (g): 27



12209
Chaveiro Metal



Chaveiro metal brilhante formato casa, frente e verso da chapa liso.

Medidas aprox. para gravação (CxL): 2 cm x 3,8 cm
Tamanho total aproximado (CxL): 7,6 cm x 4,9 cm
Peso aproximado (g): 33



10415-BRI
Chaveiro Plástico Trena 1 Metro



Chaveiro trena 1 metro formato pneu brilhante, material emborrachado com relevo. Detalhes do aro em plástico prata, verso liso. Trena não possui trava.

Medidas aprox. para gravação (CxL): 2,6 cm x 2,6 cm
Tamanho total aproximado (CxL): 10,1 cm x 4,1 cm
Peso aproximado (g): 24



12210
Chaveiro Metal Casa



Chaveiro 3D formato casa brilhante, contém detalhes em relevo. Parte inferior com chapa inox para personalização.

Altura: 2,1 cm
Largura: 3,6 cm
Medidas aprox. para gravação (CxL): 1,6 cm x 2,7 cm
Peso aproximado (g): 28



10201
Chaveiro Metal Plaquinha



Chaveiro com detalhe plástico e chapa metálica, personalizável frente e verso.

Altura: 5,4 cm
Largura: 3,3 cm
Comprimento: Com argola 9,1 cm
Medidas aprox. para gravação (CxL): 2,9 cm x 4,2 cm
Peso aproximado (g): 13

12739

Chaveiro Plástico Limpador e Touch

Chaveiro plástico limpador de tela e com ponta touch. Possui cinco bolinhas na parte preta em cada verso, para utilizar o limpador basta tirar a tampa colorida.

Medidas aprox. para gravação (CxL): 1,6 cm x 4,8 cm

Tamanho total aproximado (CxL): 3,2 cm x 6,1 cm

Peso aproximado (g): 11



12387

Chaveiro Tijolo

Chaveiro plástico formato tijolo, possui um lado liso ideal para personalização e o restante inteiro em relevo.

Medidas aprox. para gravação (CxL): 2 cm x 2,4 cm

Tamanho total aproximado (CxL): 2,7 cm x 3,3 cm

Peso aproximado (g): 10

12965

Chaveiro Metal Mosquetão

Chaveiro metal mosquetão(sem trava) com alça de couro sintético. Possui chapa frontal quadrada em inox e verso brilhante.

Medidas aprox. para gravação (CxL): 1,9 cm x 1,8 cm

Tamanho total aproximado (CxL): 9,2 cm x 3,4 cm

Peso aproximado (g): 26

14478G

Chaveiro Porta Álcool Gel

Chaveiro porta álcool gel, material emborrachado com capacidade para frasco de 60ml.

OBS.: PEDIDOS APENAS MÚLTIPLOS DE 50 PEÇAS!

Altura: 9,7 cm

Largura: 3,6 cm

Medidas aprox. para gravação (CxL): 7 cm x 2,2 cm

Peso aproximado (g): 15

14478P

Chaveiro Porta Álcool Gel

Chaveiro porta álcool gel, material emborrachado com capacidade para frasco de 35ml.

OBS.: PEDIDOS APENAS MÚLTIPLOS DE 50 PEÇAS!

Altura: 6,5 cm

Largura: 3,7 cm

Medidas aprox. para gravação (CxL): 3 cm x 2 cm

Peso aproximado (g): 13



14191

Chaveiro Metal 4 Argolas

Chaveiro de metal com 4 argolas e alça em couro sintético, possui "mosquete" giratório (para utilização basta levantá-lo e rotacionar).

Metal brilhante com frente lisa e verso com um parafuso inferior.

Altura: 9,6 cm

Largura: 2 cm

Medidas aprox. para gravação (CxL): 2,4 cm x 1,8 cm

Peso aproximado (g): 24

14493 Chaveiro Capacete EPI



Chaveiro capacete de segurança EPI, material plástico.

Altura: 2,3 cm
Largura: 3,7 cm
Comprimento: 5,7 cm
Medidas aprox. para gravação (CxL): 2 cm x 1,2 cm
Peso aproximado (g): 6

14426 Chaveiro Metal Carro



Chaveiro metal formato carro com detalhes preto em relevo e verso espelhado.

Altura: 2,4 cm
Comprimento: 6,4 cm
Medidas aprox. para gravação (CxL): 1 cm x 2,2 cm
Tamanho total aproximado (CxL): Tamanho total com argola 9,9 cm

14427 Chaveiro Metal Carro



Chaveiro metal formato carro com detalhes preto em relevo e verso espelhado.

Largura: 2,3 cm
Comprimento: 6,9 cm
Medidas aprox. para gravação (CxL): 1 cm x 2,5 cm
Tamanho total aproximado (CxL): Comprimento com argola 10,3 cm
Peso aproximado (g): 21

14746 Chaveiro Retrátil



Chaveiro estilo mosquetão retrátil com porta crachá.
 Feito de metal e PVC.
 Acompanha argola em inox para chaveiro e suporte transparente para crachá com botão de pressão.
 Possui um clip atrás para pendurar.

Altura: 7 cm
Largura: 3,3 cm
Espessura: 1,4 cm
Medidas aprox. para gravação (CxL): 2,3 cm x 2,6 cm
Peso aproximado (g): 21

14666 Chaveiro Metal Bambu



Chaveiro de metal, com detalhe circular de Bambu.
 Acompanha estojo de papel.

Altura: 7,6 cm
Largura: 3,5 cm
Medidas aprox. para gravação (CxL): 2 cm x 2 cm
Peso aproximado (g): 23



14771
Chaveiro Abridor com Touch



Chaveiro plástico de material antibacteriano com funções de abridor de garrafa, touch screen e aciona superfícies sem o contato físico.

Altura: 10,2 cm
Largura: 3 cm
Medidas aprox. para gravação (CxL): 1,3 cm x 2,5 cm
Peso aproximado (g): 24

14494
Frasco Plástico 40ml com Mosquetão



Frasco plástico para álcool gel com capacidade de 40ml, contém tampa transparente com encaixe rosqueável e acompanha chaveiro mosquetão com trava de pressão.

Altura: 9,9 cm
Largura: 3,9 cm
Circunferência: 2,2 cm
Tamanho total aproximado (CxL): Mosquetão 4,6 cm
Peso aproximado (g): 14

14502
Chaveiro Metal Couro Sintético com 2 Argolas



Chaveiro metal com duas argolas e alça em couro sintético, área frontal com plaquinha escovada e verso com 6 parafusos. Possui "botão" que permite a remoção da argola superior do chaveiro.

Altura: 16 cm
Largura: 3,5 cm
Medidas aprox. para gravação (CxL): 1,6 cm x 1,2 cm
Peso aproximado (g): 38

14772
Chaveiro Abridor com Touch



Chaveiro plástico de material antibacteriano com funções de abridor de garrafa, touch screen e aciona superfícies sem o contato físico.

Altura: 10,2 cm
Largura: 3 cm
Medidas aprox. para gravação (CxL): 1,3 cm x 2,5 cm
Peso aproximado (g): 23

04489
Chaveiro Metal com Nylon



Chaveiro de metal com detalhe colorido em nylon. Metal liso e fosco de ambos lados.

Medidas aprox. para gravação (CxL): 3,2 cm x 2,5 cm
Tamanho total aproximado (CxL): 9,4 cm x 3,4 cm
Peso aproximado (g): 30

12191
Chaveiro Metal Mosquetão



Chaveiro de metal brilhante/espelhado com mosquetão(sem trava), possui detalhe de rebite frente e verso.

Altura: 7,7 cm
Largura: 3,3 cm
Medidas aprox. para gravação (CxL): 2,3 cm x 2,4 cm
Peso aproximado (g): 36

04489
Chaveiro Metal com Nylon



Chaveiro de metal com detalhe colorido em nylon. Metal liso e fosco de ambos lados.

Medidas aprox. para gravação (CxL): 3,2 cm x 2,5 cm
Tamanho total aproximado (CxL): 9,4 cm x 3,4 cm
Peso aproximado (g): 30

10123
Chaveiro Plástico



Chaveiro plástico formato pneu, aro detalhado plástico colorido de um lado e lado inverso liso (possível aplicar resina). Pneu emborrachado.

Medidas aprox. para gravação (CxL): 2,4 cm x 2,4 cm
Tamanho total aproximado (CxL): 9,7 cm x 4 cm x 1,5 cm
Peso aproximado (g): 20

11944
Chaveiro Metal



Chaveiro metal formato bolsa, fosco.

Altura: 7 cm
Largura: 3,4 cm
Medidas aprox. para gravação (CxL): 2,5 cm x 1,8 cm
Peso aproximado (g): 35

12002-BRI
Chaveiro Metal Casa



Chaveiro metal brilhante formato casa. Parte frontal com desenho em relevo das janelas e portas, verso com um retângulo no centro, ideal para personalização.

Altura: 6,6 cm
Largura: 4,5 cm
Medidas aprox. para gravação (CxL): 1,5 cm x 3 cm
Peso aproximado (g): 21

12002-FOS
Chaveiro Metal Casa



Chaveiro metal fosco formato casa. Parte frontal com desenho em relevo das janelas e portas, verso com um retângulo no centro ideal para personalização.

Altura: 6,1 cm
Largura: 4,4 cm
Medidas aprox. para gravação (CxL): 1,5 cm x 3 cm
Peso aproximado (g): 23

12026
Chaveiro Metal com Couro



Chaveiro de metal fosco com detalhe emborrachado colorido. Frente e verso liso, possui detalhe vazado na lateral.

Medidas aprox. para gravação (CxL): 4,8 cm x 1 cm
Tamanho total aproximado (CxL): 9,2 cm x 3 cm
Peso aproximado (g): 25

10889
Kit Executivo 2 Peças



Kit executivo 2 peças em estojo de papelão com tampa e parte interna revestida de espuma. Contém: caneta metal preta com anel, detalhes em prata e escrita preta; caderneta emborrachada com aproximadamente 80 folhas amarelas com pauta. Acompanha placa metálica para gravação.

Altura: 17 cm
Largura: 17 cm
Medidas aprox. para gravação (CxL): Placa 5,8 cm x 1,9 cm
Caneta 3,8 cm x 0,8 cm – Caderneta 12,5 cm x 7,5 cm
Peso aproximado (g): 235

04481
Kit Executivo 3 Peças



Kit executivo 3 peças em estojo de papelão com tampa e parte interna revestida de espuma. Contém: chaveiro metal fosco com detalhe em couro preto, porta cartão de couro sintético (verso metálico liso) com placa de metal e caneta metal fosca com detalhe emborrachado preto.

Altura: 16,2 cm
Largura: 17,5 cm
Espessura: 3 cm
Medidas aprox. para gravação (CxL): Estojo 15 cm x 16 cm
Caneta 4 cm x 1 cm
Porta Cartão 4,5 cm x 2 cm
Chaveiro 5 cm x 1 cm
Peso aproximado (g): 192



180PAR
Conjunto Caneta e Lapiseira Metal

Conjunto caneta e lapiseira em estojo de cartonagem com placa central para personalização. Clip metal e anel central possui: anel fino prata, anel preto fino e um anel maior prata com relevo e acionam por giro. Estojo revestida com espuma na parte interna.

Largura: 6,5 cm
Comprimento: 18 cm
Medidas aprox. para gravação (CxL): Caneta/Lapiseira 3,7 cm x 1,2 cm
Estojo 4,1 cm x 1,6 cm
Tamanho total aproximado (CxL): Caneta/Lapiseira 14 cm x 1,6 cm
Peso aproximado (g): 130

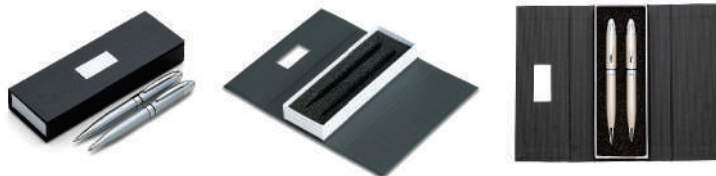

181PAR
Conjunto Caneta e Lapiseira Metal

Conjunto caneta e lapiseira em estojo de cartonagem com placa central para personalização. Clip metal com dois anéis em relevo, anel centralizado e dois anéis em relevo na ponteira e acionam por giro. Estojo revestida com espuma na parte interna.

Largura: 6,5 cm
Comprimento: 18 cm
Medidas aprox. para gravação (CxL): Caneta/Lapiseira 4,2 cm x 1 cm
Estojo 4,1 cm x 1,6 cm
Peso aproximado (g): 129



182PAR Conjunto Caneta e Lapiseira Metal



Conjunto caneta e lapiseira em estojo de cartonagem com placa central para personalização.
Caneta/Lapiseira metal inteira colorida com detalhes prata, clip metal com duas "linhas" e na "ponta" superior detalhe de uma linha no meio.
Possui três anéis abaixo do clip, anel centralizado e anel inferior e acionam por giro.
Estojo revestida com espuma na parte interna.

Largura: 6,5 cm
Comprimento: 18 cm
Medidas aprox. para gravação (CxL): Caneta/Lapiseira 4,3 cm x 1 cm
Estojo 4,1 cm x 1,6 cm
Tamanho total aproximado (CxL): Caneta/Lapiseira 13,2 cm x 1,4 cm
Peso aproximado (g): 128

12736 Kit Executivo 2 Peças

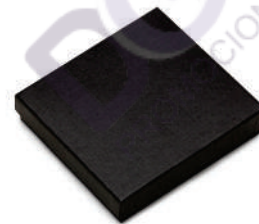

Kit executivo com 2 peças em estojo preto de papelão revestido com espuma interna. Possui uma caneta metal esfero laser e lanterna, clip metal e ao lado desenhos indicativos referente as funções, contém dois anéis prata, sendo o primeiro ao desroscar fica o compartimento das baterias (acompanha 3 baterias CNB G3A) e o segundo anel é uma tampa com ponta touch, basta puxá-la para utilizar a caneta esfero.

Porta cartão em couro sintético com detalhes em metal espelhado, parte interna revestida com veludo.

Medidas aprox. para gravação (CxL): Estojo 13 cm x 14 cm
Caneta 4,6 cm x 0,8 cm
Porta Cartão 1,5 cm x 10 cm
Tamanho total aproximado (CxL): Estojo 14,4 cm x 15,3 cm
Caneta 13,4 cm x 1,3 cm
Porta Cartão 6,7 cm x 10,4 cm
Peso aproximado (g): 185

12608 Conjunto Caneta e Lapiseira Semimetal



Conjunto caneta e lapiseira semimetal e estojo plástico resistente. Estojo não é plano (apenas a parte central), caneta e lapiseira semi-metálicas inteiras coloridas com detalhes prata (acionadas por clique), clip de metal com anel e parte inferior com 4 anéis.
OBS.: PEDIDO APENAS MÚLTIPLO DE 50 PEÇAS!

Medidas aprox. para gravação (CxL): Estojo 2,8 cm x 4,3 cm
Caneta/Lapiseira 4 cm x 0,7 cm
Tamanho total aproximado (CxL): Estojo 16,5 cm x 5 cm
Caneta/Lapiseira 13,5 cm x 1,2 cm
Peso aproximado (g): 62

13106 Kit Executivo 3 Peças



Kit executivo com 3 peças em estojo preto de papelão revestido com espuma interna. Possui: caneta metal prata com detalhes coloridos e quadriculados, clip metal com anel superior na ponta e dois anéis centrais (aciona por giro); porta cartão em couro sintético texturizado com detalhes em metal (detalhes em metal externos espelhados e internos escovados e parte interna com veludo) fecha por ímã; chaveiro metal retangular com chapa espelhada (fumê) e parte traseira texturizada.

Medidas aprox. para gravação (CxL): Estojo 15 cm x 16 cm
Caneta 5,2 cm x 0,8 cm
Porta Cartão 0,8 cm x 9 cm
Chaveiro 3,8 cm x 2 cm
Tamanho total aproximado (CxL): Estojo 16,2 cm x 17,2 cm x 3 cm
Caneta 13,8 cm x 1,4 cm
Porta Cartão 6,4 cm x 9,6 cm
Chaveiro 8,5 cm x 3,4 cm
Peso aproximado (g): 385

201PAR Conjunto Caneta e Lapiseira Metal



Kit caneta e lapiseira de metal em estojo papelão com placa de metal (parte interna do estojo revestida com espuma).
Caneta e lapiseira prata com detalhes coloridos e quadriculados, clip metal com anel superior na ponta e dois anéis centrais e acionam por giro.

Largura: 6,5 cm
Comprimento: 18 cm
Medidas aprox. para gravação (CxL): Estojo 1,7 cm x 4,1 cm
Caneta/Lapiseira 5,2 cm x 0,8 cm
Tamanho total aproximado (CxL): Caneta/Lapiseira 13,8 cm x 1,4 cm
Peso aproximado (g): 138

12609 Conjunto Caneta e Lapiseira Semimetal



Caneta e Lapiseira semimetal em estojo de acrílico com detalhe plástico. Caneta e lapiseira com clip de metal, suporte do acionador com anel plástico e cinco anéis prata na parte inferior, acionam por clique.
Estojo revestido de veludo interno e com suporte/encaixe para fixar as peças dentro, estojo de ímã.
OBS.: PEDIDO APENAS MÚLTIPLO DE 50 PEÇAS!

Medidas aprox. para gravação (CxL): Estojo 16 cm x 4 cm
Caneta/Lapiseira 3 cm x 0,8 cm
Tamanho total aproximado (CxL): Estojo 16,6 cm x 5,4 cm
Caneta/Lapiseira 13,1 cm x 1,2 cm
Peso aproximado (g): 86

01988 Kit Executivo 3 Peças



Kit executivo 3 peças em estojo de papelão com tampa e parte interna revestida de espuma.
Contém: chaveiro metal fosco com detalhe emborrachado preto, porta cartão de couro sintético (verso metálico liso) com placa de metal e caneta metal fosca com detalhe emborrachado preto.
Acompanha placa metálica para gravação.

Altura: 14,1 cm
Largura: 20,1 cm
Medidas aprox. para gravação (CxL): Placa 5,8 cm x 1,9 cm
Estojo 13 cm x 19,5 cm
Chaveiro 4,8 cm x 1,1 cm
Porta Cartão 1,9 cm x 4,3 cm
Caneta 4 cm x 1 cm
Peso aproximado (g): 224

13796 Kit Ecológico Caneta e Lapiseira Bambu



Kit ecológico caneta e lapiseira em bambu com estojo de papelão.
Caneta bambu com clip metálico e possui borracha touch na parte inferior, quando aciona a esferográfica (clique) ela sai através do touch.
Lapiseira bambu com clipe metálico, aciona por clique.

Altura: 16,1 cm
Largura: 4,5 cm
Medidas aprox. para gravação (CxL): Caneta/Lapiseira 0,8 cm x 4 cm
Estojo 4 cm x 16 cm
Peso aproximado (g): 36

14793A Kit executivo 2 peças



Kit executivo com 2 peças em estojo preto de papelão revestido com espuma interna.
Possui: Caneta metálica com carga esferográfica azul e acionamento por clique; chaveiro metal redondo com duas argolas.

Largura: 9 cm
Profundidade: 2,4 cm
Comprimento: 17,3 cm
Medidas aprox. para gravação (CxL): 15 cm X 7 cm
Peso aproximado (g): 113

12214 Kit Executivo 3 Peças



Kit executivo com 3 peças em estojo preto de papelão revestido com espuma interna.
Possui: caneta metal brilhante com detalhe couro sintético preto, clip metal e anel central preto (aciona por giro); porta cartão em couro sintético liso com detalhes metálicos brilhantes (parte interna com veludo) fecha por ímã; chaveiro metal fosco com detalhe inferior emborrachado (suporte da argola giratório brilhante).

Altura: 16,2 cm
Largura: 17,2 cm
Espessura: 3 cm
Medidas aprox. para gravação (CxL): Estojo 15,5 cm x 16,5 cm
Caneta 4 cm x 1 cm
Porta Cartão 1,5 cm x 10 cm
Chaveiro 2,4 cm x 2,2 cm
Peso aproximado (g): 238

04071
Copo Térmico 550ml



Copo térmico de inox, feito de parede dupla com capacidade para 550ml. Contém tampa plástica com bocal e trava de segurança.

Altura: 20 cm
Largura: 7,4 cm
Circunferência: 23 cm
Medidas aprox. para gravação (CxL): 13 cm X 4 cm
Peso aproximado (g): 275

04084
Copo Térmico Bambu 600ml



Copo térmico de inox 600ml com parede dupla e detalhe de bambu. Tampa com acesso ao bocal e trava de segurança.

Altura: 18,5 cm
Largura: 8,6 cm
Circunferência: 27,3 cm
Medidas aprox. para gravação (CxL): 7 cm X 7 cm
Peso aproximado (g): 328



18645L
Copo Térmico 500ml com Abridor

Copo térmico de inox com acabamento liso e capacidade 500ml, material livre de BPA. Contém tampa com abridor.

Altura: 17,1 cm
Largura: 9,1 cm
Comprimento: 29,3 cm
Medidas aprox. para gravação (CxL): 12 cm x 6 cm
Peso aproximado (g): 329



04080
Copo Térmico de Inox 473ml

Copo térmico de inox com capacidade para 473ml. Produto livre de BPA.

Altura: 14,3 cm
Largura: 8,4 cm
Circunferência: 26,5 cm
Medidas aprox. para gravação (CxL): 12 cm x 6 cm
Peso aproximado (g): 180



12777
Copo Porta Foto 350ml



Copo plástico 350ml porta foto. Possui tampa plástica com "alavanca" para abrir/fechar compartimento para beber.
Copo preto em pvc, basta rosqueá-lo para tirar da base acrílica.
Copo acrílico com o fundo externo emborrachado.
Para colocar a foto basta envolver o papel sob o copo preto e encaixá-lo sob a base acrílica.

Altura: 18,1 cm
Largura: 7,3 cm
Circunferência: 23,5 cm
Medidas aprox. para gravação (CxL): 21,6 cm x 15,4 cm foto
Peso aproximado (g): 163

12942
Coqueteleira Shake 600ml



Coqueteleira para shake com capacidade de 600ml, copo com detalhes laterais em relevo e escala de medições em ml e oz.
Tampa rosqueável com bocal e trava de segurança, acompanha misturador de mola.

Altura: 22 cm
Largura: 9,8 cm
Circunferência: 26,6 cm
Medidas aprox. para gravação (CxL): 6 cm x 14 cm
Peso aproximado (g): 131

18636
Copo Retrátil de Silicone 150ml



Copo retrátil com capacidade de 150ml, livre de BPA.
Contém tampa plástica de encaixe com acesso para chaveiro.

Altura: 7,1 cm
Largura: 8,5 cm
Circunferência: 23,6 cm
Medidas aprox. para gravação (CxL): 7 cm x 7 cm
Peso aproximado (g): 43

06328
Caneta Metal Roller



Copo retrátil com capacidade de 150ml, livre de bpa.
Contém tampa de encaixe com acesso para chaveiro.

18541
Copo Plástico 480ml



Copo plástico 480ml com tampa.
Produzido em polipropileno e livre de BPA, o copo possui uma luva de silicone (removível) que impede a transferência de altas temperaturas, protegendo o usuário de queimar as mãos ao segurá-lo.
Sua tampa com abertura de bocal é prática para ingestão de bebidas e evita o derramamento durante o transporte. Pode ser levado ao micro-ondas e lava-louças.

Altura: 15,1 cm
Largura: 9,4 cm
Circunferência: 26,8 cm
Medidas aprox. para gravação (CxL): 2,4 cm x 6 cm
Peso aproximado (g): 95

14724
Copo Térmico Inox 500ml



Copo térmico de inox 500ml com parede dupla, parte inferior com borracha antidesslizante e tampa rosqueável com abertura de bocal.

Altura: 17,2 cm
Largura: 8,9 cm
Circunferência: 28,2 cm
Medidas aprox. para gravação (CxL): 12,5 cm x 6,3 cm
Peso aproximado (g): 294

18655 Copo Térmico com Canudo 500ml



Copo térmico com canudo de capacidade para 500ml. Feito em inox 18/8 e livre de BPA. Possui abridor de garrafas acoplado em sua base. Acompanha canudo e tampa de plástico.

Altura: 17,2 cm
Largura: 9,3 cm
Circunferência: 28 cm
Medidas aprox. para gravação (CxL): 12 cm x 6 cm
Peso aproximado (g): 328



14726T Copo Inox Texturizado Parede Dupla 320ml



Copo térmico 320ml com acabamento texturizado de parede dupla em inox livre de BPA, contém tampa com bocal.

Altura: 11,7 cm
Largura: 8,7 cm
Circunferência: 27,7 cm
Medidas aprox. para gravação (CxL): 6 cm x 8 cm
Peso aproximado (g): 170

18645T Copo Térmico 500ml com Abridor



Copo térmico de inox com acabamento texturizado e capacidade 500ml, material livre de BPA. Contém tampa com abridor.

Altura: 17,1 cm
Largura: 9,1 cm
Circunferência: 29,3 cm
Medidas aprox. para gravação (CxL): 12 cm x 6 cm
Peso aproximado (g): 329

03006B Copo Fibra de Bambu 350ml



Copo fibra de bambu 350ml com parede dupla e alça. Copo produzido em Polipropileno livre de BPA, possui uma tampa de vedação rosqueável e alça de nylon (removível) para transporte. Conserva a temperatura interna durante um período de 1 à 2 horas, mas não dispõe de isolamento térmico. O copo pode ser levado a lava-louças, geladeiras e micro-ondas.

Altura: 17 cm
Largura: 7,8 cm
Circunferência: 22,4 cm
Peso aproximado (g): 107

03006 Copo Fibra de Bambu 350ml



Copo fibra de bambu 350ml com parede dupla e alça. Copo produzido em Polipropileno livre de BPA, possui uma tampa de vedação rosqueável e alça de nylon (removível) para transporte. Conserva a temperatura interna durante um período de 1 à 2 horas, mas não dispõe de isolamento térmico. O copo pode ser levado a lava-louças, geladeiras e micro-ondas.

Altura: 17 cm
Largura: 7,8 cm
Circunferência: 22,4 cm
Medidas aprox. para gravação (CxL): 13,5 cm x 5 cm
Tamanho total aproximado (CxL): Cordão 11,2 cm
Peso aproximado (g): 107

13380 Copo PS 550ml



Copo de poliestireno 550ml com canudo. Copo colorido com detalhe espiral e canudo plástico biodegradável.

Medidas aprox. para gravação (CxL): 12 cm x 6 cm
Tamanho total aproximado (CxL): 20,1 cm x 8,7 cm x 27 cm
Peso aproximado (g): 62

P@13946
Coqueteleira 750ml com Porta Comprimido



13656
Copo Retrátil 130ml



Copo retrátil 130ml de plástico com tampa.
 Basta puxar para cima para "armar" o copo, pode ser inteiramente desmontado.

Altura: 7,5 cm
Largura: 6,5 cm
Medidas aprox. para gravação (CxL): 4 cm x 4 cm
Tamanho total aproximado (CxL): Fechado 3,5 cm x 6,5 cm
Peso aproximado (g): 27

P@14009
Copo Long Drink 330ml



Copo long drink 330ml, material plástico com pintura perolada.

Altura: 15,5 cm
Largura: 6,2 cm
Circunferência: 19,4 cm
Medidas aprox. para gravação (CxL): 14 cm x 6 cm
Peso aproximado (g): 38

14325
Copo Inox 250ml Antiqueda



Copo antiqueda 250ml produzido em inox com parede dupla e luva de silicone, possui tampa plástica rosqueável com proteção para o bocal e parte inferior com ventosa para fixação.
 Obs.: Conserva temperatura.

Altura: 13,5 cm
Largura: 8,5 cm
Circunferência: 26,3 cm
Medidas aprox. para gravação (CxL): 3 cm x 5 cm
Peso aproximado (g): 225

03006
Copo Fibra de Bambu 350ml



Copo Bambu de 500ml, parte interna em inox.
 Possui tampa com compartimento que pode ser aberto para beber.

Altura: 17,5 cm
Largura: 8,4 cm
Circunferência: 26 cm
Medidas aprox. para gravação (CxL): 12,5 cm x 6 cm
Peso aproximado (g): 192

14273
Copo Retrátil 150ml



Copo retrátil 150ml de borracha termoplástica, possui tampa de encaixe com argola plástica.

Altura: 7,2 cm
Largura: 9 cm
Circunferência: 20,5 cm
Medidas aprox. para gravação (CxL): 7,1 cm x 7,1 cm
Peso aproximado (g): 42

14499
Copo Fibra de Arroz 550ml



Copo fibra de arroz 550ml com tampa de bocal.

Altura: 16,1 cm
Largura: 9,3 cm
Circunferência: 27,4 cm
Medidas aprox. para gravação (CxL): 12 cm x 5 cm
Peso aproximado (g): 86

04072
Copo Térmico 350ml



Copo térmico de inox, feito de parede dupla com capacidade para 350ml. Contém tampa plástica com bocal e trava de segurança.

Altura: 16 cm
Largura: 7,4 cm
Circunferência: 22,7 cm
Medidas aprox. para gravação (CxL): 6 cm x 4 cm
Peso aproximado (g): 235

14726L
Copo Inox Parede Dupla 320ml



Copo térmico 320ml de parede dupla em inox livre de BPA, contém tampa com bocal.

Altura: 11,7 cm
Largura: 8,7 cm
Circunferência: 27,7 cm
Medidas aprox. para gravação (CxL): 6 cm x 8 cm
Peso aproximado (g): 173

13877
Copo Retrátil 200ml



Copo retrátil 200ml de plástico com tampa porta comprimido e base colorida. Basta puxar para cima para "armar" o copo, possui "suporte" para chaveiro. Na área interna da tampa possui um compartimento para comprimidos, basta rosquear a tampa interna para abrir/fechar.

Medidas aprox. para gravação (CxL): 5,8 cm x 5,8 cm
Tamanho total aproximado (CxL): 6,9 cm x 8 cm x 3,4 cm
Aberto 8,4 cm altura
Peso aproximado (g): 45

14093
Copo Plástico 500ml Espremedor



Copo plástico 500ml com espremedor de frutas. Acompanha tampa rosqueável para o espremedor com suporte plástico para tampar o canudo; espremedor colorido rosqueável e canudo colorido.

Altura: 21,5 cm
Largura: 9,6 cm
Circunferência: 29,8 cm
Medidas aprox. para gravação (CxL): 13,7 cm x 7 cm
Tamanho total aproximado (CxL): Canudo 22,9 cm
Peso aproximado (g): 192

14094
Copo Plástico 400ml Anti Queda



Copo plástico anti queda 400ml de pintura preto fosco com alça emborrachada colorida. Tampa rosqueável com abertura de bocal, parte inferior do produto possui ventosa.

Altura: 22,2 cm
Largura: 8,6 cm
Circunferência: 26,1 cm
Medidas aprox. para gravação (CxL): 18,7 cm x 6 cm
Peso aproximado (g): 244

14232
Copo Metal 450ml



Copo de metal 450ml com tampa.
Copo com parte inferior emborrachada antideslizante, tampa rosqueável com alça para transporte e alavanca para abertura do bocal.

Altura: 18,3 cm
Largura: 9,2 cm
Circunferência: 26,6 cm
Medidas aprox. para gravação (CxL): 13,5 cm x 7 cm
Peso aproximado (g): 250

14246
Copo Retrátil 350ml



Copo retrátil 350ml de silicone, livre de BPA. Tampa plástica de encaixe com abertura para o bocal, acompanha "luva" plástica branca, evitando queimar as mãos com líquido quente.

Altura: 15 cm
Largura: 8,6 cm
Circunferência: 27,2 cm
Medidas aprox. para gravação (CxL): 3,3 cm x 6 cm
Tamanho total aproximado (CxL): Fechado 5,9 cm
Peso aproximado (g): 121

14326
Copo Fibra de Bambu 450ml



Copo fibra de bambu 450ml. Tampa de silicone com abertura para bocal e luva de silicone colorida.

Altura: 14,8 cm
Largura: 9,6 cm
Circunferência: 26,8 cm
Medidas aprox. para gravação (CxL): 2,6 cm x 5 cm
Peso aproximado (g): 96

14327
Copo Fibra de Bambu 450ml



Copo fibra de bambu 450ml com tampa rosqueável. Possui luva colorida e tampa protetora para o bocal ambos em silicone.

Altura: 14,8 cm
Largura: 8,7 cm
Circunferência: 24,4 cm
Medidas aprox. para gravação (CxL): 2,8 cm x 5 cm
Peso aproximado (g): 93

14328
Copo Inox 420ml



Copo inox 420ml com tampa rosqueável e parede dupla. Tampa plástica com abertura para bocal e botão acionador para liberação da passagem de líquido.
Obs.: Conserva temperatura.

Altura: 21 cm
Largura: 7,6 cm
Circunferência: 22,9 cm
Medidas aprox. para gravação (CxL): 14 cm x 6 cm
Peso aproximado (g): 278

14339
Copo Retrátil 355ml com Canudo



Copo retrátil 355ml de silicone com canudo. Tampa plástica rosqueável com lacre de vedação para área do canudo, acompanha "luva" plástica branca, evitando queimar as mãos com líquidos quentes também pode ser utilizada como suporte para sustentação do copo.
Acompanha canudo de silicone.

Altura: 12,5 cm
Largura: 9,1 cm
Circunferência: 28,1 cm
Medidas aprox. para gravação (CxL): 3 cm x 5 cm
Tamanho total aproximado (CxL): Canudo 17,3 cm x 1,1 cm
Peso aproximado (g): 140

14498
Copo Fibra de Arroz 350ml



Copo fibra de arroz 350ml com tampa plástica de bocal.

Altura: 11 cm
Largura: 9,3 cm
Circunferência: 26,1 cm
Medidas aprox. para gravação (CxL): 9 cm x 6 cm
Peso aproximado (g): 60

14505
Copo Plástico 600ml



Copo plástico de 600ml com tampa rosqueável e canudo biodegradável.

14576
Copo Inox Parede Dupla 350ml



Copo inox com parede dupla, capacidade de 350ml.
Contém tampa plástica rosqueável com vedação e protetor de bocal.

14725
Copo Inox Parede Dupla 450ml



Copo 450 ml parede dupla em inox,
Copo com parte inferior emborrachada antideslizante, tampa rosqueável
com abertura no bocal para beber e canudo com bico de silicone .

Altura: 17,2 cm
Largura: 9,1 cm
Circunferência: 26,7 cm
Medidas aprox. para gravação (CxL): 9 cm x 6,9 cm
Peso aproximado (g): 248

18684 Kit Utensílios 2 Peças



Kit utensílios de cozinha com 2 peças, composto por espátula e faca em inox com cabos plásticos. Acompanha estojo de papel.

Altura: 36 cm
Largura: 9,6 cm
Profundidade: 2,4 cm
Medidas aprox. para gravação (CxL): 6 cm X 8,5 cm
Peso aproximado (g): 103

18685 Kit Utensílios 3 Peças



Kit utensílios de cozinha com 3 peças, composto por cortador de pizza, espátula e faca em inox com cabos plásticos. Acompanha estojo de papel.

Altura: 36 cm
Largura: 15,6 cm
Profundidade: 2,4 cm
Medidas aprox. para gravação (CxL): 4 cm x 14,5 cm
Peso aproximado (g): 174



12957 Kit Pizza 3 Peças

Kit pizza 3 peças, contém: tabua de bambu com canaleta, espátula de inox com cabo de bambu e cortador de pizza de inox com cabo de bambu.

Altura: 32,4 cm
Largura: 32,4 cm
Espessura: 1,3 cm
Medidas aprox. para gravação (CxL): Tábua 26 cm x 26 cm
 Utensílios 2 cm x 7 cm
Peso aproximado (g): 887



13916 Processador de Alimentos Manual

Processador de alimentos manual, tampa plástica de polipropileno com puxador verde, pote transparente em poliestireno com relevo e lâminas em aço inox.

Medidas aprox. para gravação (CxL): 2 cm x 7,5 cm
Tamanho total aproximado (CxL): 10 cm x 12,7 cm
Peso aproximado (g): 203



12959 Timer Digital Plástico



Copo de metal 450ml com tampa.
Copo com parte inferior emborrachada antideslizante, tampa rosqueável com alça para transporte e alavanca para abertura do bocal.

Altura: 7 cm
Largura: 5,4 cm
Espessura: 1,4 cm
Medidas aprox. para gravação (CxL): 1,5 cm x 4,8 cm
Peso aproximado (g): 25

13564 Marmita Plástica com 2 Compartimentos e Talheres



Marmita plástica com duas bandejas internas, elástico pra travar as tampas, acompanha talheres.
Tamanho ideal o bastante pra levar pro trabalho, faculdade e parques, aproveitar em qualquer lugar uma refeição caseira.

Altura: 10,5 cm
Largura: 18 cm
Espessura: 40 cm
Medidas aprox. para gravação (CxL): 14 cm x 6,5 cm
Peso aproximado (g): 400

14124 Lancheira Dobrável para Porções



Lancheira dobrável de silicone e polipropileno com 3 divisórias.
Tampa transparente fosca com lacres nas laterais, lancheira para porções colorida com borda cinza.

Altura: 11,3 cm
Profundidade: 6,6 cm
Comprimento: 27 cm
Medidas aprox. para gravação (CxL): 6,8 cm x 8 cm
Peso aproximado (g): 237

14125 Lancheira Dobrável



Lancheira dobrável de silicone e polipropileno.
Tampa transparente fosca com lacres nas laterais e compartimento para molho, parte interna da tampa com garfo (possui serra em um dos dentes da peça e colher no lado oposto) colorido em uma proteção plástica com encaixe.
Lancheira colorida com borda cinza.

Largura: 16 cm
Profundidade: 6,5 cm
Comprimento: 18,5 cm
Medidas aprox. para gravação (CxL): 7,4 cm x 12,9 cm
Peso aproximado (g): 247

14282 Porta Copos EVA



Porta copos em EVA. OBS.: PEDIDO MÍNIMO DE 1000 PEÇAS!

Altura: 9 cm
Largura: 9 cm
Espessura: 0,3 cm
Medidas aprox. para gravação (CxL): 8,9 cm x 8,9 cm
Peso aproximado (g): 2

14586 Bandeja de Bambu Pequena



Bandeja de bambu pequena.

Altura: 28 cm
Largura: 19 cm
Espessura: 2,4 cm
Medidas aprox. para gravação (CxL): 25 cm x 16 cm
Peso aproximado (g): 330

14615
Garra de Urso para Churrasco



Garra de urso para churrasco, ideal para cortar e desfiar carnes.
OBS.: PEDIDO MÍNIMO DE 10 PEÇAS!

Altura: 11,5 cm
Largura: 11,2 cm
Medidas aprox. para gravação (CxL): 5 cm x 2 cm
Peso aproximado (g): 58

14622
Prato Plástico Formato Pizza



Prato plástico em formato de pizza.
Feito no tamanho e formato ideal para se comer uma fatia de pizza.

Altura: 20,7 cm
Largura: 21 cm
Medidas aprox. para gravação (CxL): 12 cm x 10 cm
Peso aproximado (g): 43

14628
Kit Café 3 Peças



Kit Café 3 Peças contém: xícara de café em metal, base de madeira com suporte para coador, e mini coador de café em tecido.

Altura: 17 cm
Largura: 9,8 cm
Medidas aprox. para gravação (CxL): Xícara 3 cm x 5 cm
Base 8 cm x 8 cm
Peso aproximado (g): 160

14800
Processador de Alimentos Automático



Processador de alimentos automático com lâminas em aço inoxidável.
Material plástico, contém tampa com botão de acionamento e acompanha cabo USB.

Altura: 11,9
Largura: 8,7 cm
Comprimento: 27,5 cm
Medidas aprox. para gravação (CxL): 4 cm x 4 cm
Peso aproximado (g): 197

14696
Kit Pizza 2 Peças



Kit pizza 2 peças, contém: tabua de bambu com relevo em formato de pedaços de pizza, e cortador de pizza de inox com cabo de madeira.

Altura: 35 cm
Largura: 35 cm
Espessura: 1,1 cm
Medidas aprox. para gravação (CxL): 13 cm x 6 cm
Peso aproximado (g): 812

14446
Álcool gel 60ml



Álcool gel em frasco plástico com 60ml.
Composição: Aqua, Hydroxyethylcellulose, Aloe Barbadensis Leaf Extract Phenoxyethanol, Alcohol, Trisopropanolamine e Dimethicone.

Altura: 10,3 cm
Largura: 4,1 cm
Circunferência: 11,1 cm
Medidas aprox. para gravação (CxL): 6,5 cm X 3,5 cm
Peso aproximado (g): 69

04055
Massageador e Limpador Facial Elétrico



Massageador facial produzido em silicone à prova d'água, a escova possui três tamanhos de cerdas que limpam e massageiam a face.

Sua parte frontal possui um botão de acionamento para alternar entre os 3 modos de intensidade.

A limpeza da face através do uso do produto, limpa profundamente os poros melhorando vários aspectos da pele, aumentando o fluxo sanguíneo, prevenindo contra rugas e outras impurezas na pele. Produto com funcionamento a pilha AAA (não inclusa).

Altura: 8,8 cm
Largura: 6 cm
Espessura: 4 cm
Medidas aprox. para gravação (CxL): 4 cm x 2 cm
Peso aproximado (g): 71



18511
Spray Higienizador 10ml

Spray higienizador 10ml plástico formato bastão com acabamento fosco, contém tampa de clipe e tampa spray colorido.

Para inserir essências, basta desrosquear a tampa de acionamento. Pode ser utilizado como higienizador ou porta perfume.

Altura: 14,1 cm
Largura: 2,2 cm
Circunferência: 5 cm
Medidas aprox. para gravação (CxL): 1,2 cm x 9 cm
Peso aproximado (g): 12



18536
Kit Viagem 6 Peças

Kit viagem 6 peças em estojo ziplock.
Contém frasco de 80ml com tampa spray; frasco de 80ml com tampa rosqueável; frasco de 80 ml com tampa pump; 2 potes de 10ml com tampa rosqueável e mini espátula fosca. Frascos plásticos e estojo em pvc com puxador plástico.

Altura: 16,5 cm
Largura: 19,4 cm
Medidas aprox. para gravação (CxL): 15 cm x 18,5 cm
Peso aproximado (g): 76



18562

Massageador e Limpador Facial Elétrico

Massageador facial produzido em silicone resistente a água, a escova possui cerdas macias que limpam e massageiam a face. Sua parte frontal possui um botão de acionamento, além de dois botões para alteração entre os 6 modos de intensidade. A limpeza da face através do uso do produto, limpa profundamente os poros melhorando vários aspectos da pele, aumentando o fluxo sanguíneo, prevenindo contra rugas e outras impurezas na pele. O produto possui bateria recarregável com Voltagem de 3.7V e Potência de 0.25W. Acompanha cabo USB.

Altura: 7 cm**Largura:** 5,4 cm**Espessura:** 1,4 cm**Medidas aprox. para gravação (CxL):** 1,5 cm x 4,8 cm**Peso aproximado (g):** 25

04056

Frasco Plástico 500ml

Frasco plástico de 500ml com válvula de spray e sistema de regulagem, ao rotacionar a ponteira é possível regular entre os modos: jato, spray e trava da válvula.

Altura: 18 cm**Profundidade:** 11 cm**Comprimento:** 27 cm**Medidas aprox. para gravação (CxL):** 8 cm x 7 cm**Peso aproximado (g):** 50

18635

Frasco Plástico 55ml com Mosquetão

Frasco plástico com capacidade de 55ml, contém tampa branca com encaixe rosqueável e acompanha chaveiro mosquetão para transporte.

Altura: 11,5 cm**Largura:** 4,3 cm**Medidas aprox. para gravação (CxL):** 6,5 cm x 4 cm**Peso aproximado (g):** 15

05266

Termômetro Digital

Termômetro branco digital, possui display e botão ao lado para ligar/desligar e parte traseira relevo quadrado para aplicar logo. Tampa na lateral pode ser removida para trocar bateria (acompanha uma Lr41) e embalagem acrílica.

Medidas aprox. para gravação (CxL): 2,5 cm x 1 cm**Tamanho total aproximado (CxL):** 14,4 cm x 2,2 cm**Peso aproximado (g):** 24

02356

Spray Higienizador 9ml

Spray higienizador 9ml plástico formato bastão com acabamento fosco, contém tampa de clipe colorida e tampa transparente de spray. Para inserir essências, basta desrosquear a tampa de acionamento. Pode ser utilizado como higienizador ou porta perfume.

Altura: 12,8 cm**Largura:** 2,4 cm**Espessura:** 5,1 cm**Medidas aprox. para gravação (CxL):** 1 cm x 7,7 cm**Peso aproximado (g):** 11

18567

Borrifador Plástico 100ml

Borrifador plástico de 100 ml, frasco produzido em polietileno e borrifador rosqueável com trava de segurança.

Altura: 16,7 cm**Largura:** 7 cm**Circunferência:** 12,9 cm**Medidas aproximadas para gravação (CxL):** 8 cm x 3 cm**Peso aproximado (g):** 28

12480 Kit Viagem com 3 Peças

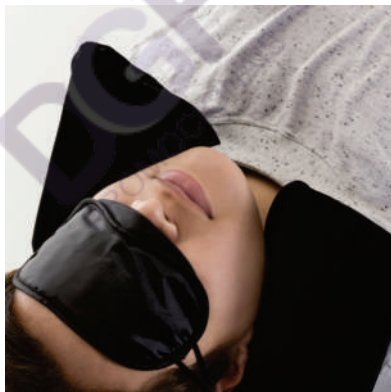

Kit viagem com 3 peças, contém: travesseiro inflável (revestido de veludo), máscara para olhos de cetim (revestido com espuma) e um par de protetor auricular. Travesseiro colorido, máscara sempre preta e protetor sempre laranja. Acompanha uma necessaire colorida de veludo para guardar o kit.

Medidas aprox. para gravação (CxL): Travesseiro 16 cm x 10 cm
Máscara 6 cm x 7,6 cm
Necessaire 10 cm x 15 cm
Tamanho total aproximado (CxL): Travesseiro 44 cm x 27 cm
Máscara 8,9 cm x 8,8 cm
Protetor auricular 2 cm x 1 cm
Necessaire 11,9 cm x 17,4 cm
Peso aproximado (g): 72

P@18574 Frasco plástico 480ml



Frasco 480ml produzido em plástico colorido, tampa rosqueável com válvula pump e trava de segurança, basta pressionar e girar a parte superior para travar o produto.

Altura: 14,5 cm
Largura: 9,5 cm
Espessura: 27,3 cm
Medidas aprox. para gravação (CxL): 6 cm x 7 cm
Peso aproximado (g): 39

P@18517 Porta Comprimido Semanal



Porta comprimido semanal em material plástico. Cada divisória contém a letra inicial referente o dia da semana (em inglês), possui oito divisões sendo a última para comprimido extra.

Medidas aprox. para gravação (CxL): 4 cm x 5,1 cm
Tamanho total aproximado (CxL): 6,1 cm x 7,4 cm x 2,1 cm
Peso aproximado (g): 22

18572 Frasco plástico 500ml



Frasco 500ml produzido em plástico, tampa rosqueável com válvula pump e trava de segurança, basta pressionar e girar a parte superior para travar o produto.

Altura: 15,5 cm
Largura: 8,5 cm
Circunferência: 27,1 cm
Medidas aprox. para gravação (CxL): 7 cm x 7,5 cm
Peso aproximado (g): 40

18570 Frasco plástico 60ml



Frasco plástico de 60ml com válvula de spray e sistema de regulagem, ao rotacionar a ponteira é possível regular entre os modos: jato, spray e trava da válvula.

Altura: 11,6 cm
Largura: 3,2 cm
Circunferência: 10,4 cm
Medidas aprox. para gravação (CxL): 7,2 cm x 2,5 cm
Peso aproximado (g): 13



14442 Álcool Gel 35ml

Spray higienizador 9ml plástico formato bastão com acabamento fosco, contém tampa de clipe colorida e tampa transparente de spray. Para inserir essências, basta desrosquear a tampa de acionamento. Pode ser utilizado como higienizador ou porta perfume.

Altura: 6,7 cm
Largura: 4,1 cm
Espessura: 2,5 cm
Medidas aprox. para gravação (CxL): 3,7 cm x 2,5 cm
Peso aproximado (g): 39

P@18571
Frasco plástico 280ml



Frasco 280ml produzido em plástico colorido fosco, tampa rosqueável com válvula pump e trava de segurança, basta pressionar e girar a parte superior para travar o produto.

Altura: 10,6 cm
Largura: 6,8 cm
Circunferência: 26,3 cm
Medidas aprox. para gravação (CxL): 5,5 cm x 5,5 cm
Peso aproximado (g): 48

11774
Estojo Porta Álcool Gel com Chaveiro Mosquetão



Estojo porta álcool gel de couro sintético com chaveiro e mosquetão, capacidade para frasco de 60ml. Contém alça com botão de pressão para fecho.

Altura: 6,6 cm
Comprimento: 9 cm
Medidas aprox. para gravação (CxL): 4,5 cm x 5,5 cm
Peso aproximado (g): 23

12933
Máscara de Dormir com Protetor



Máscara de olhos para dormir, material de cetim revestido internamente com espuma para um maior conforto. Possui dois elásticos de nylon, acompanha par de protetores auriculares.

Altura: 8,5 cm
Largura: 18,5 cm
Medidas aprox. para gravação (CxL): 5,7 cm x 17,2 cm
Peso aproximado (g): 7

18572
Frasco plástico 500ml



Kit viagem 5 peças em estojo ziplock. Contém frasco de 70ml com tampa spray; frasco de 70 ml com tampa pump; 2 potes de 10ml com tampa rosqueável e mini espátula fosca. Frascos plásticos e estojo em pvc com puxador plástico.

Altura: 17,2 cm
Largura: 14,5 cm
Medidas aprox. para gravação (CxL): 16 cm x 13,8 cm
Peso aproximado (g): 61

18568
Frasco plástico 75ml



Frasco 75ml produzido em plástico polietileno, tampa rosqueável com válvula pump e uma pequena trava de segurança.

Altura: 12 cm
Largura: 4 cm
Circunferência: 12,8 cm
Medidas aprox. para gravação (CxL): 6,2 cm x 3 cm
Peso aproximado (g): 17

13592
Porta Comprimidos Semanal



Porta comprimidos semanal de plástico branco fosco. Possui oito divisórias, sete delas escrito em relevo os dias da semana e a última escrito "reserva". Verso liso. OBS.: PEDIDO MÍNIMO DE 50 PEÇAS!

Altura: 6,8 cm
Largura: 7,6 cm
Medidas aprox. para gravação (CxL): 5,4 cm x 7 cm
Peso aproximado (g): 19

18569
Frasco plástico 50ml



Frasco 50ml produzido em plástico polietileno, tampa rosqueável com válvula spray e protetor de tampa.

Altura: 11,6 cm
Largura: 3,1 cm
Circunferência: 10 cm
Medidas aprox. para gravação (CxL): 5,8 cm x 2,5 cm
Peso aproximado (g): 15

14705
Porta Tênis Poliéster



Porta tênis em poliéster. Possui bolso frontal com zíper, detalhe telado na parte frontal e alça de mão em nylon.

Altura: 32,5 cm
Largura: 22,5 cm
Profundidade: 17 cm
Medidas aprox. para gravação (CxL): 13 cm x 16 cm
Peso aproximado (g): 145

14614
Kit Banho 6 Peças



Kit banho em caixa de madeira com 6 peças, contém: toalha esfoliante, escova de cabelo, esponja de banho, bucha de banho, pedra pomes e massageador. OBS.: PEDIDO MÍNIMO 10 PEÇAS!

Altura: 5,5 cm
Largura: 18 cm
Comprimento: 24 cm
Medidas aprox. para gravação (CxL): 15 cm x 4 cm
Peso aproximado (g): 405

13769
Porta Comprimido Metal



Porta comprimido redondo de metal, parte superior externa (tampa) espelhada e lado interno fosco. Parte inferior externa com detalhes em relevo, área interna com três divisórias plásticas, possui um botão para abrir.

Medidas aprox. para gravação (CxL): 4,7 cm x 4,7 cm
Tamanho total aproximado (CxL): 6,3 cm x 6 cm x 2,2 cm
Peso aproximado (g): 43

14619
Caixa Esterilizadora UV



Máscara para olhos confeccionada em nylon com revestimento fino espumado e fita elástica.

Largura: 10 cm
Comprimento: 20,7 cm
Tamanho total aproximado (CxL): 7 cm x 18,7 cm
Peso aproximado (g): 6

14619
Caixa Esterilizadora UV



Caixa esterilizadora UV multifuncional. O produto esteriliza objetos através da exposição a luz UV-C, conhecida por eliminar 99% dos vírus e bactérias após um curto período de exposição. O produto também possui a função de aromaterapia, permitindo a utilização óleos essenciais a base de plantas (não inclusos) para aromatizar os objetos esterilizados. O produto também é um carregador wireless com tecnologia de indução, que carrega o seu dispositivo (compatível com tecnologia Qi) enquanto realiza a esterilização. O produto acompanha: Pano para limpeza de superfícies, Cabo USB tipo C e Manual de instruções.

Altura: 22 cm
Largura: 12 cm
Espessura: 4,2 cm
Tamanho total aproximado (CxL): 19 cm x 9 cm
Peso aproximado (g): 335

14478P
Chaveiro Porta Álcool Gel



Chaveiro porta álcool gel, material emborrachado com capacidade para frasco de 35ml.
 OBS.: PEDIDOS APENAS MÚLTIPLOS DE 50 PEÇAS!

Altura: 6,5 cm
 Largura: 3,7 cm
 Medidas aprox. para gravação (CxL): 3 cm x 2 cm
 Peso aproximado (g): 13

14478G
Chaveiro Porta Álcool Gel



Porta tênis em poliéster.
 Possui bolso frontal com zíper, detalhe telado na parte frontal e alça de mão em nylon.

Altura: 9,7 cm
 Largura: 3,6 cm
 Medidas aprox. para gravação (CxL): 7 cm x 2,2 cm
 Peso aproximado (g): 15

09800
Plaquinha Metálica



Plaquinha metálica oval para personalização. Possui acabamento brilhante, hastes sem ponta na parte traseira, para fixação fure o tecido, encaixe e dobre as hastes.

Altura: 2,1 cm
Largura: 4,7 cm
Medidas aprox. para gravação (CxL): 2 cm x 4,5 cm
Peso aproximado (g): 9

21388
Plaquinha Metálica



Plaquinha metálica quadrada para personalização. Possui acabamento brilhante, hastes sem ponta na parte traseira, para fixação fure o tecido, encaixe e dobre as hastes..

Altura: 2 cm
Largura: 2 cm
Medidas aprox. para gravação (CxL): 1,8 cm x 1,8 cm
Peso aproximado (g): 4



18511
Spray Higienizador 10ml

Spray higienizador 10ml plástico formato bastão com acabamento fosco, contém tampa de clipe e tampa spray colorido. Para inserir essências, basta desrosquear a tampa de acionamento. Pode ser utilizado como higienizador ou porta perfume.

Altura: 27 cm
Largura: 6 cm
Medidas aprox. para gravação (CxL): Canudos 0,5 cm x 14,2 cm
Estojo 23,5 cm x 5,4 cm
Tamanho total aproximado (CxL): Canudo reto 21,4 cm x 0,6 cm
Canudo Curvado 20,9 cm x 0,6 cm
Escova 22,9 cm
Peso aproximado (g): 23



18546
Pochete Antifurto Esportiva

Pochete anti-furto esportiva. Confeccionada em lycra impermeável, a pochete possui um formato slim que permite a utilização por dentro da roupa sem causar volume, aumentando a possibilidade de não ter seus pertences furtados. Ideal para práticas esportivas, a pochete possui saída para fone de ouvido, cinta elástica ajustável com fivelas, saídas laterais para circulação de ar e contornos reflexivos. Contém um zíper selado que impossibilita a infiltração de água, seu compartimento interno possui uma divisória para separação do celular e itens que possam vir à riscá-los.

Altura: 12 cm
Largura: 32,5 cm
Medidas aprox. para gravação (CxL): 6,5 cm x 20 cm
Tamanho total aproximado (CxL): Comprimento contando a cinta 80,3 cm
Peso aproximado (g): 53

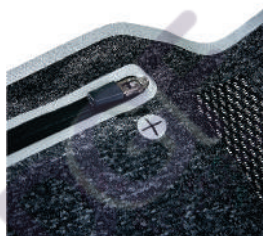

03012 Plaquinha Metálica



Plaquinha metálica para personalização. Possui acabamento fosco, hastes sem ponta na parte traseira, para fixação furo o tecido, encaixe e dobre as hastes.

Altura: 2 cm
Largura: 4,5 cm
Medidas aprox. para gravação (CxL): 4,3 cm x 1,8 cm
Peso aproximado (g): 8



18675 Plaquinha Metálica



Plaquinha metálica oval para personalização. Possui hastes com ponta na parte traseira.

Altura: 2 cm
Largura: 3,4 cm
Medidas aprox. para gravação (CxL): 1,5 cm x 2,5 cm
Peso aproximado (g): 1

18676 Plaquinha Metálica



Plaquinha metálica retangular para personalização. Possui hastes com ponta na parte traseira.

Altura: 1 cm
Largura: 2,9 cm
Medidas aprox. para gravação (CxL): 0,5 cm x 2,5 cm
Peso aproximado (g): 1

10102 Limpador Multiuso



Limpador de tela e teclado, contém tampas de proteção para as cerdas e a borracha de limpeza.

Altura: 7,7 cm
Largura: 6,8 cm
Medidas aprox. para gravação (CxL): 2,3 cm x 6 cm
Peso aproximado (g): 28

10105 Mini Ventilador de Mão



Mini ventilador plástico de mão, base preta com relevo e tampa prata (com trava) com um cordão. Para utilização necessita duas pilhas AA, compartimento inferior com seta na tampa indicado o lado que abre e sinal positivo e negativo indicado posição das pilhas, botão on/off para ligar/desligar. Possui hélice plástica na cor cinza.

Medidas aprox. para gravação (CxL): 3,5 cm x 3 cm
Tamanho total aproximado (CxL): 11,5 cm x 3,7 cm
Peso aproximado (g): 46

14035 Tigela Plástica para Pets



Bebedouro e comedouro para pets. Material plástico, basta juntar os botões das laterais para formar uma espécie de tigela.

Medidas aprox. para gravação (CxL): 8 cm x 8 cm
Tamanho total aproximado (CxL): 19,3 cm x 19,3 cm
Peso aproximado (g): 18

14367 Organizador de Cabos



Organizador de cabos em plástico ABS com carretel interno emborrachado.

Altura: 6,6 cm
Largura: 2,1 cm
Medidas aprox. para gravação (CxL): 1 cm x 5 cm
Peso aproximado (g): 12

14030 Balde de Gelo 4 Litros



Balde de gelo com capacidade de 4 litros, contém alças laterais.
Obs.: Na cor branca o balde possui acabamento leitoso.



13823 Globo de Neve Plástico



Globo de neve plástico com porta foto.
Esfera plástica resistente com glitter na parte interna, base preta pode ser retirada para inserir uma foto no suporte interno.
Foto de tamanho 8,5 cm x 4,7 cm.

Altura: 12,5 cm
Largura: 11 cm
Circunferência: 34 cm
Medidas aprox. para gravação (CxL): 8,3 cm x 4,8 cm
Peso aproximado (g): 674

14488 Umidificador Ultrassônico com Led



Umidificador ultrassônico com show de luzes em led.
Produzido em material plástico com estilização similar a madeira, o umidificador possui capacidade de até 130ml e funciona apenas a base de água. O produto não armazena carga, a sua utilização só pode ser feita com cabo USB. Taxa de consumo de <3W e taxa de tensão de DC5V. Acompanha refil de filtro de algodão e um cabo USB.

Altura: 14,4 cm
Largura: 10 cm
Circunferência: 31,8 cm
Tamanho total aproximado (CxL): Cabo 95,5 cm

14402 Umidificador Ultrassônico com Led



Umidificador ultrassônico com led de 7 cores com exibição alternada.
Produzido em plástico estilizado em madeira, o umidificador possui capacidade de até 130ml e funciona apenas a base de água. O produto não armazena carga, a sua utilização só pode ser feita com cabo USB. Taxa de consumo de 2W e taxa de tensão de DC5V. Acompanha refil de filtro de algodão e um cabo USB.
Obs.: A limpeza externa do produto deve ser feita apenas com pano umedecido, caso submergir o produto o equipamento pode ser danificado.
Obs.: Atenção, não devem ser utilizadas essências!

Altura: 14,4 cm
Largura: 10 cm
Circunferência: 31,8 cm
Medidas aprox. para gravação (CxL): 3 cm x 4,5 cm
Tamanho total aproximado (CxL): Cabo 95,5 cm
Peso aproximado (g): 162

14738 Mini Umidificador com LED



Mini umidificador ultrassônico com led que muda de cor.
Acompanha filtro de algodão e um cabo USB. Capacidade para 130ml de água. Produzido em plástico e revestido por adesivo caracterizando madeira.
Taxa de tensão DC5V e Taxa de consumo de 2W. O produto não retém energia, funciona somente com o cabo USB conectado a um meio de alimentação de energia.
Obs.: para conservação do produto é recomendável utilizar água filtrada e não deve ser usado essências!

Altura: 9,1 cm
Largura: 3,6 cm
Circunferência: 11,6 cm
Medidas aprox. para gravação (CxL): Estojo 3 cm x 3 cm
Tamanho total aproximado (CxL): Canudo 20,7 cm x 1 cm
Escova 17,5 cm

14342 Canudo de Silicone com Estojo



Canudo flexível de silicone em estojo plástico fosco com chaveiro.

Altura: 25,8 cm

Largura: 1,1 cm

Medidas aprox. para gravação (CxL): Canudo 1 cm x 5 cm

Estojo 4,5 cm x 4,5 cm

Tamanho total aproximado (CxL): Estojo 2,1 cm x 5,9 cm x 5,5 cm

Peso aproximado (g): 8

14382 Kit Saquinho Coletor



Kit saquinho coletor em formato de osso.

Produzido em material plástico, o kit possui abertura lateral para encaixe do rolo e parte frontal vazada com dente plástico, permitindo puxar e destacar os saquinhos. Acompanha mosquetão e rolo de saquinhos.

Altura: 2 cm

Largura: 4,2 cm

Comprimento: 9,2 cm

Medidas aprox. para gravação (CxL): 3 cm x 3,7 cm

Peso aproximado (g): 1

14500 Kit Canudo e Escova de Limpeza



Kit canudo de silicone com escova de limpeza, acompanha estojo plástico com alça.

Altura: 9,1 cm

Largura: 3,6 cm

Circunferência: 11,6 cm

Medidas aprox. para gravação (CxL): Estojo 3 cm x 3 cm

Tamanho total aproximado (CxL): Canudo 20,7 cm x 1 cm

Escova 17,5 cm

14563 Organizador de Cabos

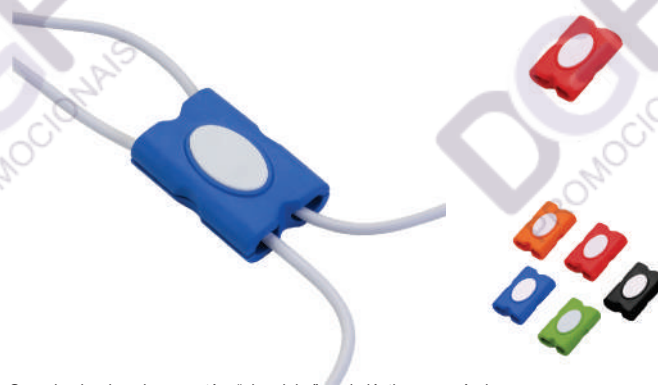

Organizador de cabos, contém "plaquinha" oval plástica removível para personalização.

14781 Cordão Suporte para Garrafa PET



Cordão de nylon com suporte emborrachado para garrafa PET.

Largura: 2 cm

Comprimento: 64,3 cm

Medidas aprox. para gravação (CxL): 55,5 cm x 2 cm

Peso aproximado (g): 12

14719 Porta Comprimidos Plástico



Porta comprimidos plástico com quatro divisórias.

Altura: 4,5 cm

Largura: 9,2 cm

Espessura: 2 cm

Peso aproximado (g): 14

14280E
Kit Frescobol EVA



Kit saquinho coletor em formato de osso.
Produzido em material plástico, o kit possui abertura lateral para encaixe do rolo e parte frontal vazada com dente plástico, permitindo puxar e destacar os saquinhos. Acompanha mosquetão e rolo de saquinhos.

Altura: 41,3 cm
Largura: 17,6 cm
Medidas aprox. para gravação (CxL): 11 cm X 11 cm
Tamanho total aproximado (CxL): Bolinha 5,7 cm X 5,7 cm X 18,5 cm
Peso aproximado (g): 665

14280
Kit Frescobol



Kit frescobol com embalagem de malha plástica.
Contém 2 raquetes de madeira com pegador de revestimento EVA e bolinha emborrachada.

Altura: 42,5 cm
Largura: 18,5 cm
Medidas aprox. para gravação (CxL): Raquete 12 cm x 20 cm
Bolinha 4 cm x 4 cm
Tamanho total aproximado (CxL): Bolinha 5,8 cm x 5,8 cm x 18,2 cm
Peso aproximado (g): 564

14596
Suporte de Copo para Mesa



Suporte de copo para mesa estilo presilha, contém abas com revestimento interno espumado para evitar arranhões à mesa.

14281
Viseira EVA



Viseira em eva com tamanho ajustável.
OBS.: PEDIDOS APENAS MÍNIMO DE 200 PEÇAS!

Largura: Aba 7,5 cm
Espessura: 0,3 cm
Comprimento: 30,5 cm
Medidas aprox. para gravação (CxL): 7 cm x 11 cm
Peso aproximado (g): 6

04087
Kit Frescobol MDF



Kit frescobol em MDF com embalagem de malha plástica.
Contém 2 raquetes de madeira com pegador de revestimento plástico e bolinha emborrachada.

Largura: 23,5 cm
Comprimento: 37,7 cm
Medidas aprox. para gravação (CxL): 13 cm x 13 cm
Tamanho total aproximado (CxL): Bolinha 3,8 cm x 3,8 cm x 12,5 cm
Peso aproximado (g): 483

13930
Plaquinha Metálica



Plaquinha metálica para personalização. Possui acabamento fosco, hastes laterais com ponta na parte traseira, fure o tecido com as próprias hastes e dobre-as para fixação. Imagem com necessidade meramente ilustrativa.

Altura: 2,5 cm
Largura: 4,5 cm
Medidas aprox. para gravação (CxL): 4,2 cm x 2,2 cm
Tamanho total aproximado (CxL): 4,5 cm x 2,5 cm
Peso aproximado (g): 4

P@14106
Chinelo 25/26



Chinelo numeração 25/26 de borracha(80%) e EVA(20%) com tecido para sublimação.

Largura: 7 cm
Espessura: 1,5 cm
Comprimento: 16,8 cm
Medidas aprox. para gravação (CxL): 4 cm x 4,5 cm
Peso aproximado (g): 74

P@17689
Adesivos Decorativos 3D



14748G
Embalagem Retangular G



Embalagem de papel duplex 280g plastificado pequena, com tampa acoplada. OBS.: PEDIDO MÍNIMO E MÚLTIPLO DE 10!

Altura: 5 cm
Largura: 20,7 cm
Profundidade: 16 cm
Medidas aprox. para gravação (CxL): 14 cm X 18 cm
Peso aproximado (g): 39

Embalagem de papel duplex 280g plastificado grande, com tampa acoplada. OBS.: PEDIDO MÍNIMO E MÚLTIPLO DE 10!

Altura: 8 cm
Largura: 39 cm
Profundidade: 29 cm
Medidas aprox. para gravação (CxL): 27 cm X 37 cm
Peso aproximado (g): 120

P@18561
Carregador por Indução Iwatch



Carregador por Indução Iwatch. Produzido em ABS, o Iwatch é compatível apenas com os smartwatches da Apple, séries: 1, 2, 3 e 4. Possui entrada de 2W e alça de couro sintético (não removível).

Largura: 3,4 cm
Espessura: 1 cm
Comprimento: 5,4 cm
Medidas aprox. para gravação (CxL): 2 cm x 2 cm
Peso aproximado (g): 15

13790
Tag Identificador de Bagagem



Tag identificador de bagagem de couro sintético. Parte frontal com bolso de visor plástico e lado inverso liso, possui fivela prata com 3 tamanhos de encaixe.

Medidas aprox. para gravação (CxL): 5,1 cm x 10,2 cm
Tamanho total aproximado (CxL): 6 cm x 11,1 cm
Fivela: 19,9 cm x 2,3 cm
Peso aproximado (g): 16

14747
Embalagem para Garrafa



Embalagem de papel duplex 280g plastificado para garrafas.
OBS.: PEDIDO MÍNIMO E MÚLTIPLO DE 10!

Altura: 36,5 cm
Largura: 9,5 cm
Profundidade: 9,5 cm
Medidas aprox. para gravação (CxL): 19 cm X 8 cm
Peso aproximado (g): 47

14753
Sacola Kraft Grande



Sacola em papel kraft com alça de papel.
OBS.: PEDIDO MÍNIMO E MÚLTIPLO DE 10!

Altura: 40 cm
Largura: 29,5 cm
Profundidade: 12,7 cm
Comprimento: Alça: 10 cm
Medidas aprox. para gravação (CxL): 35 cm X 25 cm
Peso aproximado (g): 52

14752
Sacola Kraft Média



Sacola em papel kraft com alça de papel.
OBS.: PEDIDO MÍNIMO E MÚLTIPLO DE 10!

Altura: 31,5 cm
Largura: 26 cm
Profundidade: 10 cm
Comprimento: Alça: 11 cm
Medidas aprox. para gravação (CxL): 25 cm X 20 cm
Peso aproximado (g): 38

14751
Sacola Kraft Pequena



Sacola em papel kraft com alça de papel.
OBS.: PEDIDO MÍNIMO E MÚLTIPLO DE 10!

Altura: 26 cm
Largura: 18 cm
Profundidade: 10 cm
Comprimento: Alça: 8 cm
Medidas aprox. para gravação (CxL): 20 cm X 15 cm
Peso aproximado (g): 24

14749
Embalagem Maleta M



Embalagem de papel duplex 280g plastificado tamanho médio.
OBS.: PEDIDO MÍNIMO E MÚLTIPLO DE 10!

Altura: 25,5 cm
Largura: 17,8 cm
Profundidade: 7,5 cm
Medidas aprox. para gravação (CxL): 20 cm X 17 cm
Peso aproximado (g): 44

FY001
Porta Crachá



Porta crachá retrátil plástico, cores leitosas e translúcidas. Roller clip possui sistema extensor em nylon que após puxar é recolhido automaticamente. Possui presilha metálica na parte traseira e alça plástica com botão.

Medidas aprox. para gravação (CxL): 1,8 cm x 1,8 cm
Tamanho total aproximado (CxL): 4,3 cm x 3,1 cm
Peso aproximado (g): 9

P@FY001
Porta Crachá

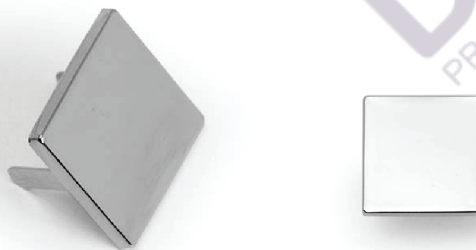

Porta crachá retrátil translúcidas. Roller clip com sistema extensor em nylon que após puxar é recolhido automaticamente. Possui presilha metálica na parte traseira e alça plástica com botão.

Medidas aprox. para gravação (CxL): 1,8 cm x 1,8 cm
Tamanho total aproximado (CxL): 4,3 cm x 3,1 cm
Peso aproximado (g): 9



08848
Porta Cartão de Couro

Porta cartão de metal com couro sintético. Couro com textura e costura preta, parte interna revestida com veludo.

Medidas aprox. para gravação (CxL): 1 cm x 9,5 cm
Tamanho total aproximado (CxL): 9,9 cm x 6,5 cm
Peso aproximado (g): 61



10109
Pasta Convenção Com Zíper

Pasta convenção de couro sintético com zíper, possui 2 compartimentos grandes para arquivar documentos, compartimento interno com zíper, 7 divisórias pequenas para documentos, suporte com visor para cartão de identificação, suporte para caneta (não acompanha caneta) e bloco com 20 folhas pautadas.

Altura: 33,3 cm
Largura: 25,6 cm
Medidas aprox. para gravação (CxL): 30 cm x 23,8 cm
Peso aproximado (g): 682



11801
Marcador de Página



Marcador de página redondo em metal.

Altura: 4,1 cm
Largura: 4,1 cm
Medidas aprox. para gravação (CxL): 2,5 cm x 3 cm
Peso aproximado (g): 4

14768
Base 3 em 1



Base de alumínio para calendário ou foto, com suporte para celular.
Obs.: Não acompanha calendário.

Altura: 8,8 cm
Largura: 5 cm
Comprimento: 17,7 cm
Medidas aprox. para gravação (CxL): 1,2 cm X 17 cm
Peso aproximado (g): 96

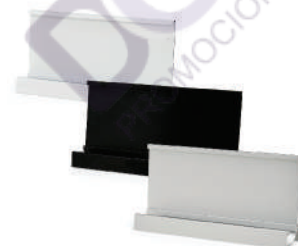

14769
Refil para Calendário 2023



Refil para calendário 2023.

Altura: 7,5 cm
Comprimento: 17,5 cm
Peso aproximado (g): 14

11937
Lupa com capa plástica preto



Lupa com capa plástica preto, basta rotacionar a lupa para poder utilizá-la.

Altura: 5,6 cm
Largura: 5,6 cm
Medidas aprox. para gravação (CxL): 5,2 cm x 4,2 cm
Peso aproximado (g): 27

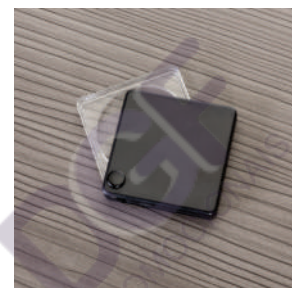

11947
Lupa com Lanterna



Lupa plástica com lanterna e detalhes emborrachados com relevo nas laterais. Para utilizar a lanterna basta levantar a lupa pelas laterais. Acompanha duas baterias CR-1220 Lithium.

Medidas aprox. para gravação (CxL): 5,9 cm x 3,9 cm
Tamanho total aproximado (CxL): 11,6 cm x 4,9 cm
Peso aproximado (g): 47



14796
Calendário de Mesa 2023



Calendário de mesa 2023 em papel couche brilho 150g, base em papel triplex 300g.

Altura: 14,5 cm
Largura: 8 cm
Comprimento: 19,5 cm
Medidas aprox. para gravação (CxL): 3 cm x 19,5 cm
Peso aproximado (g): 49



10108 Pasta Convenção Com Calculadora



Pasta convenção de couro sintético, possui calculadora solar plástica de 8 dígitos, suporte para cartão, suporte com visor para cartão de identificação, suporte para arquivar documentos, suporte para caneta (não acompanha caneta) e bloco com 20 folhas pautadas.

Altura: 31,5 cm
Largura: 24,1 cm
Medidas aprox. para gravação (CxL): 30,8 cm x 17,1 cm
Peso aproximado (g): 615

14802 Caderno Planner



Caderno planner feito em capa cartonada com elástico para lacre. Com aproximadamente 62 folhas, o planner possui página para dados pessoais, calendário 2022 e 2023, planejamento anual, objetivos e metas, controle financeiro e resoluções do ano.

Altura: 21 cm
Largura: 15,8 cm
Espessura: 1,9 cm
Medidas aprox. para gravação (CxL): 20 cm x 13 cm
Peso aproximado (g): 215

02249 Porta Cartão Alumínio

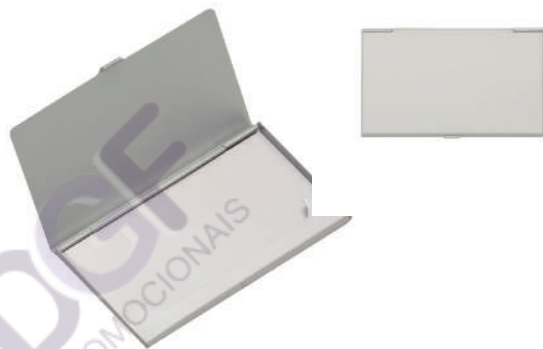

Porta cartão de alumínio frente e verso liso, fosco.

Profundidade: 4 cm
Medidas aprox. para gravação (CxL): ,5 cm x 9 cm
Tamanho total aproximado (CxL): 5,9 cm x 10 cm
Peso aproximado (g): 15

12421 Marca Texto Splash



Caneta marca texto em formato splash na cor branca de frente e verso liso, possui as cores: azul, amarelo, laranja, rosa e verde.

Altura: 10,1 cm
Largura: 8,4 cm
Espessura: 1,5 cm
Medidas aprox. para gravação (CxL): 1 cm x 2,7 cm
Peso aproximado (g): 23

03015 Pasta Convenção com Fecho Imantado



Pasta convenção com fecho imantado e plaquinha personalizável. reduzido em couro sintético, a pasta contém bolso lateral na contracapa e bolso com fechamento em zíper, além divisórias para cartões e/ou documentos com bolso lateral. Possui acesso para fichário de duas argolas e compartimento para bloco de folhas com aproximadamente 20 folhas brancas com pauta.

Largura: 25,7 cm
Espessura: 4,1 cm
Comprimento: 33,5 cm
Medidas aprox. para gravação (CxL): 3,8 cm x 1,4 cm
Tamanho total aproximado (CxL): Bloco de Folhas 28,6 cm x 19,5 cm
Peso aproximado (g): 593

11826 Kit Caneta e Régua



Kit régua e caneta plástica em estojo plástico transparente. Caneta simples com tampa e régua de 20cm.

Medidas aprox. para gravação (CxL): Caneta 10,8 cm x 0,5 cm
Régua 19,8 cm x 1,5 cm
Estojo 18,5 cm x 5 cm
Tamanho total aproximado (CxL): Caneta 15,2 cm x 1,4 cm
Régua 21 cm x 2,4 cm
Estojo 21,6 cm x 5,8 cm
Peso aproximado (g): 18

04480
Porta Cartão de Couro



Porta cartão em couro sintético com detalhes em prata. Possui chapa central em metal para gravação, parte interna e traseira em alumínio.

Medidas aprox. para gravação (CxL): 4,5 cm x 2 cm
Tamanho total aproximado (CxL): 10 cm x 6,6 cm
Peso aproximado (g): 38

13919
Agenda Diária 2023 com Fecho e Suporte pra Caneta



Agenda diária de couro sintético com fecho e suporte para caneta. Contém fita de cetim marca página, dados pessoais, calendário de 2022 à 2024, endereços da internet, mapa do Brasil, mapa-múndi, índice telefônico e planejamento. Possui uma faixa bege central.

Altura: 20 cm
Largura: 15 cm
Medidas aprox. para gravação (CxL): 7 cm x 13 cm
Peso aproximado (g): 389

14461
Agenda Couro Sintético 2023



Agenda produzida em couro sintético, possui detalhes de costura e escrita do ano "2023" na parte superior direita. Contém marca página em cetim, páginas de dados pessoais, calendário de 2022 à 2024, mapa do Brasil, mapa global, índice telefônico e planejamento. OBS.: PEDIDOS APENAS MÚLTIPLOS DE 10 PEÇAS!

Altura: 20,1 cm
Largura: 14,8 cm
Medidas aprox. para gravação (CxL): 18,9 cm x 13,4 cm
Peso aproximado (g): 377

13485
Pasta Convenção com Porta Celular



Pasta convenção pequena de couro sintético com porta celular. Possui "bolso" para arquivar documentos, porta celular com visor fosco, três divisórias para cartões, suporte elástico para caneta (não acompanha) e bloco com aproximadamente 20 folhas brancas pautadas de verso liso.

Medidas aprox. para gravação (CxL): ,23 cm x 16 cm
Tamanho total aproximado (CxL): 24,3 cm x 17,4 cm
Peso aproximado (g): 275

13486
Pasta Convenção com Porta Celular



Pasta convenção de couro sintético com trava de ímã lateral, possui uma placa de metal na trava ideal para personalização. Possui "bolso" para arquivar documentos, porta celular com visor fosco, porta cartões com divisórias e visor além de um bolso atrás, suporte elástico para caneta (não acompanha) e bloco A4 com aproximadamente 20 folhas brancas pautadas de verso liso.

Altura: 31,2 cm
Largura: 24,2 cm
Medidas aprox. para gravação (CxL): 2,9 cm x 4,9 cm
Tamanho total aproximado (CxL): 31,2 cm x 24,2 cm
Peso aproximado (g): 525

12475
Agenda Diária 2023



Agenda diária 2023 de couro sintético com suporte para caneta. Contém fita de cetim marca página, dados pessoais, calendário de 2022 à 2024, mapa do Brasil, mapa-múndi, índice telefônico e planejamento. Não acompanha caneta. OBS.: PEDIDOS APENAS MÚLTIPLOS DE 10 PEÇAS!

Altura: 20 cm
Largura: 14,9 cm
Medidas aprox. para gravação (CxL): 15 cm x 7,5 cm
Peso aproximado (g): 385

14677 Kit Escritório Antibacteriano



Kit escritório antibacteriano, contém:
Caneta plástica, lapiseira plástica, régua plástica de 15cm, e borracha.

Altura: 16,5 cm
Largura: 3,4 cm
Espessura: 1,4 cm

12659 Risque Rabisque Couro Sintético



Kit escritório formato nuvem, contém:
Bloco de anotações com folhas soltas em formato de nuvem, caneta com corpo de bambu, detalhes plásticos, e borracha touch, e estojo com porta caneta e porta clips.

Medidas aprox. para gravação (CxL): 31 cm x 3 cm
Tamanho total aproximado (CxL): 32 cm x 24 cm
Peso aproximado (g): 177

13645 Porta Cartão Couro Sintético



Porta cartão em couro sintético com quatro divisórias e dois bolsos internos.

Medidas aprox. para gravação (CxL): 6,5 cm x 10 cm
Tamanho total aproximado (CxL): 8 cm x 11,3 cm
Peso aproximado (g): 15

14678 Kit Escritório Formato Nuvem



Kit escritório formato nuvem, contém:
Bloco de anotações com folhas soltas em formato de nuvem, caneta com corpo de bambu, detalhes plásticos, e borracha touch, e estojo com porta caneta e porta clips.

Altura: 3,2 cm
Largura: 10 cm
Medidas aprox. para gravação (CxL): 1,7 cm x 6,5 cm
Peso aproximado (g): 71

14005 Kit Escritório 4 em 1



Kit escritório 4 em 1 em inox espelhado.
Possui suporte para canetas, cartões, clips e celular.

Medidas aprox. para gravação (CxL): 2 cm x 8 cm
Tamanho total aproximado (CxL): 20,2 cm x 8,3 cm x 9,6 cm
Peso aproximado (g): 237

12771 Pasta Envelope Kraft



Pasta envelope ecológica, possui abertura superior fixada por um botão imã.
Detalhes costurados nas laterais, material em kraft.

Medidas aprox. para gravação (CxL): 12,5 cm x 26 cm
Tamanho total aproximado (CxL): 27,1 cm x 37 cm
Peso aproximado (g): 114

12295
Agenda Diária



Contém fita de cetim marca página, dados pessoais, calendário de 2022 à 2024, mapa do Brasil, mapa global, índice telefônico e planejamento.
OBS.: PEDIDOS APENAS MÚLTIPLOS DE 10 PEÇAS!

Altura: 20 cm
Largura: 14,5 cm
Medidas aprox. para gravação (CxL): 15 cm x 9 cm
Peso aproximado (g): 377

12323
Agenda Diária



Contém fita de cetim marca página, dados pessoais, calendário de 2022 à 2024, mapa do Brasil, mapa-múndi, índice telefônico e planejamento.
OBS.: PEDIDOS APENAS MÚLTIPLOS DE 10 PEÇAS!

Altura: 20 cm
Largura: 14,9 cm
Medidas aprox. para gravação (CxL): 15,5 cm x 13,5 cm
Peso aproximado (g): 371

12289
Agenda Diária



Contém fita de cetim marca página, dados pessoais, calendário de 2022 à 2024, mapa do Brasil, mapa-múndi, índice telefônico e planejamento.
OBS.: PEDIDOS APENAS MÚLTIPLOS DE 10 PEÇAS!

Altura: 20 cm
Largura: 14,9 cm
Medidas aprox. para gravação (CxL): 6 cm x 10 cm
Peso aproximado (g): 381

12362
Agenda Diária



Contém fita de cetim marca página, dados pessoais, calendário de 2022 à 2024, mapa do Brasil, mapa-múndi, índice telefônico e planejamento.
OBS.: PEDIDOS APENAS MÚLTIPLOS DE 10 PEÇAS!

Altura: 20 cm
Largura: 14,9 cm
Medidas aprox. para gravação (CxL): 9 cm x 8 cm
Peso aproximado (g): 377

12475
Agenda Diária



Contém fita de cetim marca página, dados pessoais, calendário de 2022 à 2024, mapa do Brasil, mapa-múndi, índice telefônico e planejamento.
OBS.: PEDIDOS APENAS MÚLTIPLOS DE 10 PEÇAS!

Altura: 20 cm
Largura: 14,9 cm
Medidas aprox. para gravação (CxL): 15 cm x 7,5 cm
Peso aproximado (g): 385

12700
Agenda Diária



Contém fita de cetim marca página, dados pessoais, calendário de 2022 à 2024, mapa do Brasil, mapa global, índice telefônico e planejamento.
OBS.: PEDIDOS APENAS MÚLTIPLOS DE 10 PEÇAS!

Altura: 20 cm
Largura: 14,5 cm
Medidas aprox. para gravação (CxL): 16 cm x 6,4 cm
Peso aproximado (g): 382

14026
Agenda Diária



Agenda diária metalizada com espiral. Contém bolso plástico, dados pessoais, calendários 2022 à 2024, endereços da internet, mapa do Brasil, mapa mundi, índice telefônico e planejamento.
OBS.: PEDIDOS APENAS MÚLTIPLOS DE 10 PEÇAS!

Altura: 20,2 cm
Largura: 15,9 cm
Medidas aprox. para gravação (CxL): 19,7 cm x 13,4 cm
Peso aproximado (g): 376

14027
Agenda Diária

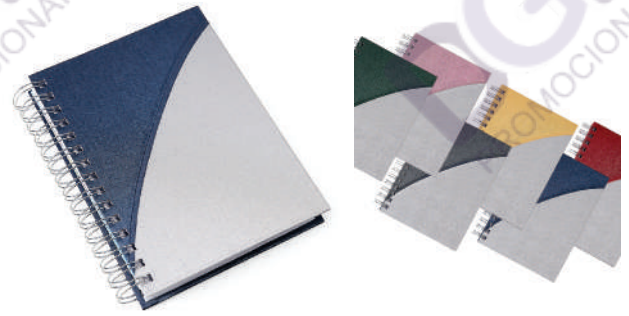

Agenda diária metalizada com detalhe colorido em diagonal. Possui espiral, "bolso" plástico atrás da capa, dados pessoais, calendários 2022 à 2024, endereços da internet, mapa do Brasil, mapa mundi, índice telefônico e planejamento.
OBS.: PEDIDOS APENAS MÚLTIPLOS DE 10 PEÇAS!

Altura: 20,2 cm
Largura: 15,9 cm
Medidas aprox. para gravação (CxL): 19,7 cm x 13,4 cm
Peso aproximado (g): 376

13287
Agenda Diária



Agenda diária de couro sintético. Contém fita de cetim marca página, dados pessoais, calendário de 2022 à 2024, mapa do Brasil, mapa-múndi, índice telefônico e planejamento.
OBS.: PEDIDOS APENAS MÚLTIPLOS DE 10 PEÇAS!

Altura: 20 cm
Largura: 14,9 cm
Medidas aprox. para gravação (CxL): 15 cm x 10 cm
Peso aproximado (g): 381

12293
Agenda Diária



Agenda diária de couro sintético. Contém fita de cetim marca página, dados pessoais, calendário de 2022 à 2024, mapa do Brasil, mapa-múndi, índice telefônico e planejamento.
OBS.: PEDIDOS APENAS MÚLTIPLOS DE 10 PEÇAS!

Altura: 20 cm
Largura: 14,9 cm
Medidas aprox. para gravação (CxL): 11,5 cm x 12 cm
Peso aproximado (g): 373

12294
Agenda Diária



Agenda diária de couro sintético. Contém fita de cetim marca página, dados pessoais, calendário de 2022 à 2024, mapa do Brasil, mapa-múndi, índice telefônico e planejamento.
OBS.: PEDIDOS APENAS MÚLTIPLOS DE 10 PEÇAS!

Altura: 20 cm
Largura: 14,5 cm
Medidas aprox. para gravação (CxL): 19 cm x 10,5 cm
Peso aproximado (g): 374

14462
Agenda Diária Wire-o



Agenda diária wire-o com capa produzida em prime, frente e verso liso, apenas com detalhe do ano '2023' na parte superior direita. Contém "bolso" plástico atrás da capa, dados pessoais, calendário de 2022 à 2024, mapa do Brasil, mapa global, índice telefônico e planejamento.
OBS.: PEDIDOS APENAS MÚLTIPLOS DE 10 PEÇAS!

Altura: 20,1 cm
Largura: 16 cm
Medidas aprox. para gravação (CxL): 19,7 cm x 13,2 cm
Peso aproximado (g): 384

14797

Agenda Diária Wire-o com Fecho e Suporte pra Caneta

Agenda diária wire-o de couro sintético com fecho, porta cartão e suporte para caneta. Contém páginas para dados pessoais, calendário de 2022 à 2024, endereços da internet, mapa do Brasil, mapa-múndi, índice telefônico e planejamento.

Altura: 20 cm
Largura: 16 cm
Medidas aprox. para gravação (CxL): 5 cm x 10 cm
Peso aproximado (g): 392

14798

Agenda Diária Wire-o em Couro Sintético

Agenda diária wire-o de couro sintético com elástico para lacre. Contém páginas para dados pessoais, calendário de 2022 à 2024, endereços da internet, mapa do Brasil, mapa-múndi, índice telefônico e planejamento.

Altura: 20 cm
Largura: 15 cm
Medidas aprox. para gravação (CxL): 18 cm x 9 cm
Peso aproximado (g): 374

14637

Pasta Convenção

Pasta convenção com capa almofadada em tecido de poliéster. Contém 20 folhas para anotação, porta canetas, porta documentos e porta cartão internos. Possui elástico lateral com detalhe em couro sintético para fechamento da pasta.

Altura: 31,5 cm
Largura: 25 cm
Espessura: 1,5 cm
Medidas aprox. para gravação (CxL): 25 cm x 16 cm
Peso aproximado (g): 485

14627

Agenda Diária Wire-o

Agenda Wire-o produzida em material sintético, frente com detalhe de 3 listras no canto direito e ano "2023" na parte superior central, verso liso. Contém "bolso" plástico atrás da capa, dados pessoais, calendário de 2022 à 2024, mapa do Brasil, mapa global, índice telefônico e planejamento.

Altura: 20 cm
Largura: 16 cm
Espessura: 2,7 cm
Medidas aprox. para gravação (CxL): 15 cm x 9 cm
Peso aproximado (g): 385

14754

Planner Anual Pet Sublimático

Planner com capa pet para sublimação anual com calendários mensais e semanais. Não possui datas fixas. Além dos calendários o planner contém páginas de identificação, roda da vida, datas importantes, senhas e acessos, contatos, metas anuais, planejamento anual, livros para ler, filmes para ver, minhas séries, controle financeiro, metas financeiras, despesas previstas, contas parceladas, saúde financeira, cuidados com a saúde, meu ano em pixel, e uma parte especial pets para registrar as informações, cuidados, compromissos, cronograma alimentar, vermifugos e vacinas.

Altura: 19,8 cm
Largura: 16,2 cm
Espessura: 1,3 cm
Medidas aprox. para gravação (CxL): 17,8 cm X 11,2 cm
Peso aproximado (g): 285

14626

Agenda diária Wire-o

Agenda Wire-o produzida em material sintético, frente e verso liso, apenas com detalhe do ano "2023" na parte superior direita. Contém "bolso" plástico atrás da capa, dados pessoais, calendário de 2022 à 2024, mapa do Brasil, mapa global, índice telefônico e planejamento.

Altura: 20 cm
Largura: 16 cm
Espessura: 2,7 cm
Medidas aprox. para gravação (CxL): 11 cm x 11 cm
Peso aproximado (g): 380

14755 Planner Anual MDF Sublimático



Planner com capa de MDF para sublimação anual com calendários mensais e semanais.

Não possui datas fixas.

Além dos calendários o planner contém páginas de identificação, roda da vida, datas importantes, senhas e acessos, contatos, metas anuais, planejamento anual, livros para ler, filmes para ver, minhas séries, controle financeiro, metas financeiras, despesas previstas, contas parceladas, saúde financeira, cuidados com a saúde, meu ano em pixel, e uma parte especial pets para registrar as informações, cuidados, compromissos, cronograma alimentar, vermífugos e vacinas.

Altura: 19,8 cm

Largura: 16,2 cm

Espessura: 1,5 cm

Medidas aprox. para gravação (CxL): 17,8 cm x 11,2 cm

Peso aproximado (g): 372

14756 Planner Percalux Anual



Planner anual em percalux com calendários mensais e semanais.

Não possui datas fixas.

Além dos calendários o planner contém páginas de identificação, roda da vida, datas importantes, senhas e acessos, contatos, metas anuais, planejamento anual, livros para ler, filmes para ver, minhas séries, controle financeiro, metas financeiras, despesas previstas, contas parceladas, saúde financeira, cuidados com a saúde, meu ano em pixel, e uma parte especial pets para registrar as informações, cuidados, compromissos, cronograma alimentar, vermífugos e vacinas.

Altura: 19,9 cm

Largura: 15,9 cm

Espessura: 2,5 cm

Medidas aprox. para gravação (CxL): 14 cm x 11 cm

Peso aproximado (g): 311

14757 Planner Percalux Anual

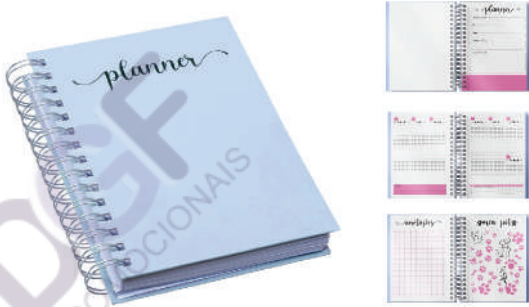

Planner anual em percalux com calendários mensais e semanais.

Não possui datas fixas.

Além dos calendários o planner contém páginas de identificação, roda da vida, datas importantes, senhas e acessos, contatos, metas anuais, planejamento anual, livros para ler, filmes para ver, minhas séries, controle financeiro, metas financeiras, despesas previstas, contas parceladas, saúde financeira, cuidados com a saúde, meu ano em pixel, e uma parte especial pets para registrar as informações, cuidados, compromissos, cronograma alimentar, vermífugos e vacinas.

Altura: 19,9 cm

Largura: 15,9 cm

Espessura: 2,5 cm

Medidas aprox. para gravação (CxL): 14 cm x 11 cm

Peso aproximado (g): 311

14611 Agenda Permanente Wire-o MDF Sublimática



Agenda permanente wire-o com capa MDF ultra brilho sublimática de 3mm.

Contém "bolso" plástico atrás da capa, dados pessoais, endereços da internet, mapa do Brasil, mapa mundi, índice telefônico e planejamento. Sugestão para sublimação do fornecedor: temperatura 200°C, tempo 30/40 segundos, pressão baixa – é recomendado tirar a umidade do verso do mdf na prensa por 20 segundos antes de realizar a personalização. Obs.: As capas podem apresentar algumas marcas de queimada na parte interna por serem recortadas em máquina de corte a laser.

Altura: 20 cm

Largura: 16 cm

Medidas aprox. para gravação (CxL): 19,9 cm x 14,4 cm

Peso aproximado (g): 446

14295 Agenda Permanente Capa Pet Sublimática



Agenda permanente com capa pet sublimática e wire-o pré-fechado. Possui folha envelope plástica, dados pessoais, contatos telefônicos, mapa Brasil, mapa Mundi e área para anotações. Informações do fornecedor para sublimação: temperatura 200°C, tempo 40/60 segundos. OBS.: PEDIDOS APENAS MÚLTIPLOS DE 10 PEÇAS!

Altura: 20 cm

Largura: 16 cm

Medidas aprox. para gravação (CxL): 19,8 cm x 13,3 cm

Peso aproximado (g): 386

14171 Agenda Compacta Pet Sublimático



Agenda compacta permanente com capa pet sublimática e wire-o pré-fechado.

Possui aproximadamente 382 páginas, folha para dados pessoais, contatos e anotações. Informações do fornecedor para sublimação: temperatura 200°C, tempo 25/30 segundos. OBS.: PEDIDOS APENAS MÚLTIPLOS DE 10 PEÇAS!

Altura: 15,7 cm

Largura: 13,3 cm

Medidas aprox. para gravação (CxL): 15,5 cm X 10,3 cm

Peso aproximado (g): 208

14539
Régua 14cm com Lupa



Régua de 14cm com lupa, contém medições em centímetros e polegadas (5pol). Além da lupa lateral, o "corpo" da régua permite a ampliação da leitura.

14561
Porta Clips Magnético



Porta clips com tampa magnética colorida, acompanham clips coloridos.

14599
Porta Cartão Inox com Suporte Para Canetas



Porta cartão e porta canetas de mesa em inox espelhado.

Altura: 12 cm
Largura: 4,5 cm
Medidas aprox. para gravação (CxL): 11 cm x 3,5 cm
Peso aproximado (g): 60

13963
Kit Escritório 4 em 1



Agenda diária 2023 de couro sintético. Contém fita de cetim marca página, dados pessoais, calendário de 2022 à 2024, mapa do Brasil, mapa-múndi, índice telefônico e planejamento. OBS.: PEDIDOS APENAS MÚLTIPLOS DE 10 PEÇAS!

Medidas aprox. para gravação (CxL): 2 cm x 10 cm
Tamanho total aproximado (CxL): 9,7 cm
Base 20,1 cm x 8,1 cm
Peso aproximado (g): 243

04229
Porta Cartão Alumínio



Porta cartão de alumínio, design da abertura em diagonal e com um furo central vazado na parte traseira.

Medidas aprox. para gravação (CxL): 9 cm x 4 cm
Tamanho total aproximado (CxL): 9,4 cm x 6,2 cm
Peso aproximado (g): 17

14007
Suporte Plástico Celular com Caneta e Bloquinho



Suporte plástico para celular com caneta plástica e bloquinho de rascunho. Suporte colorido com encaixe para caneta e celular, acompanha bloquinho amarelo com aproximadamente 50 folhas e caneta plástica branca com detalhes coloridos (acompanha na mesma cor do suporte), aciona por clique e para destravar basta apertar a parte inferior do clip.

Medidas aprox. para gravação (CxL): Suporte 1,1 cm x 5,5 cm
Caneta 4 cm x 0,8 cm
Tamanho total aproximado (CxL): Suporte 14,5 cm x 6 cm
Caneta 13,7 cm x 1,6 cm
Peso aproximado (g): 17

14789 Calendário de Mesa



Calendário plástico 2023, impresso em papel offset e encapsulado em plástico rígido.

Altura: 7,5 cm
Profundidade: 6,5 cm
Comprimento: 19,2 cm
Medidas aprox. para gravação (CxL): 6 cm x 7,5 cm
Peso aproximado (g): 30

14790 Calendário de Mesa



Calendário plástico 2023, impresso em papel offset e encapsulado em plástico rígido.

Altura: 9,5 cm
Profundidade: 7,5 cm
Comprimento: 15,3 cm
Medidas aprox. para gravação (CxL): 7,5 cm x 7,5 cm
Peso aproximado (g): 28

12657 Base para Calendário



Base para calendário de pvc.
 Material pvc branco com "bolso" plástico para encaixar o calendário (não acompanha), basta encaixar a "rebarba" no bolso pvc para montar a base
 OBS.: PEDIDOS APENAS MÚLTIPLOS DE 100 PEÇAS!

Medidas aprox. para gravação (CxL): 4,5 cm x 15,5 cm
Tamanho total aproximado (CxL): Montado 11,5 cm x 16,6 cm
 Aberto 25,9 cm x 16,6 cm
Peso aproximado (g): 45

12658 Folhinha Calendário 2023



Folhinha calendário 2023, jogo com 100 unidades.
 OBS.: PEDIDOS APENAS MÚLTIPLOS DE 100 PEÇAS!

Altura: 6,3 cm
Comprimento: 15,3 cm
Peso aproximado (g): 7

13763 Régua Plástica 30cm

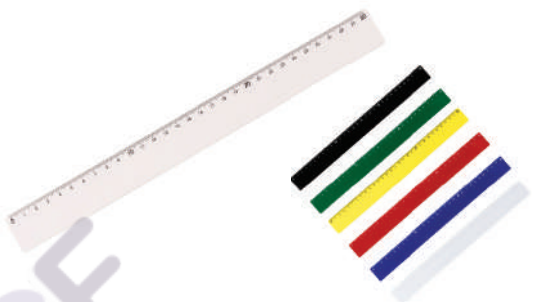

Régua plástica colorida de 30 cm com verso liso, apenas na cor branca possui detalhe em relevo no verso.

Medidas aprox. para gravação (CxL): 2 cm x 30 cm
Tamanho total aproximado (CxL): 3 cm x 30,9 cm
Peso aproximado (g): 18

13724 Régua Plástica 20cm

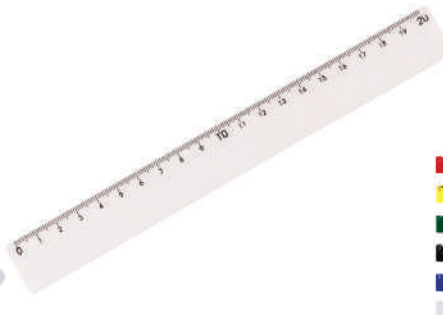

Régua plástica colorida de 20 cm com verso liso.

Medidas aprox. para gravação (CxL): 1,6 cm x 19,6 cm
Tamanho total aproximado (CxL): 2,4 cm x 21 cm
Peso aproximado (g): 7

13641
Porta Cartão Couro Sintético



Porta cartão em couro sintético com duas divisórias frontais, verso liso.

Medidas aprox. para gravação (CxL): 4,5 cm x 10,3 cm
 Tamanho total aproximado (CxL): 7,2 cm x 11,2 cm
 Peso aproximado (g): 9

12659
Risque Rabisque Couro Sintético



Porta cartão em couro sintético com quatro divisórias em diagonal.

Medidas aprox. para gravação (CxL): 6,5 cm x 9,5 cm
 Tamanho total aproximado (CxL): 7,5 cm x 10,4 cm
 Peso aproximado (g): 17

13645
Porta Cartão Couro Sintético



Porta cartão simples em couro sintético.



10398P Estojo Fibra de Bambu

Estojo fibra de bambu para uma caneta, contém berço de espuma interno.
OBS.: IMAGEM MERAMENTE ILUSTRATIVA, NÃO ACOMPANHA CANETA!

Altura: 2,6 cm
Largura: 5,1 cm
Comprimento: 17,1 cm
Medidas aprox. para gravação (CxL): 4 cm x 16,5 cm
Peso aproximado (g): 50



13410 Estojo Zip Zap

Estojo plástico zip zap, basta movimentar suporte branco para os lados para abrir/fechar.

Medidas aprox. para gravação (CxL): 6,8 cm x 21,5 cm
Tamanho total aproximado (CxL): 8,2 cm x 22 cm
Peso aproximado (g): 10



11774
Estojo Porta Álcool Gel com Chaveiro Mosquetão



Estojo porta álcool gel de couro sintético com chaveiro e mosquetão, capacidade para frasco de 60ml. Contém alça com botão de pressão para fecho.

Largura: 6,6 cm
Comprimento: 9 cm
Medidas aprox. para gravação (CxL): 4,5 cm x 5,5 cm
Peso aproximado (g): 23

13074
Estojo Plástico



Estojo plástico para uma caneta, pintura fosca e apenas parte central da tampa transparente. Possui um suporte internos para fixar a caneta. OBS.: PEDIDO APENAS MÚLTIPLO DE 50 PEÇAS!

Largura: 4,5 cm
Espessura: 2 cm
Comprimento: 17 cm
Medidas aprox. para gravação (CxL): 15,3 cm x 3 cm
Peso aproximado (g): 24

13222
Estojo Plástico para Pen Drive Pico A



Estojo para pen drive Pico A em plástico transparente com parte interna revestida de espuma, fecha por encaixe.

Medidas aprox. para gravação (CxL): 7,7 cm x 2,9 cm
Tamanho total aproximado (CxL): 9,4 cm x 4,7 cm x 2,1 cm
Peso aproximado (g): 13

13223
Estojo Plástico para Pen Drive



Estojo para pen drive em plástico transparente com parte interna revestida de espuma, fecha por encaixe. NÃO ACOMPANHA PENDRIVE

Medidas aprox. para gravação (CxL): 7,7 cm x 2,9 cm
Tamanho total aproximado (CxL): 9,4 cm x 4,7 cm x 2,1 cm
Peso aproximado (g): 13

07355
Veludo para Caneta



Veludo simples para uma caneta.

Medidas aprox. para gravação (CxL): 13 cm x 2,8 cm
Tamanho total aproximado (CxL): 16,1 cm x 2,9 cm
Peso aproximado (g): 1

13041
Tubo de Acrílico



Tubo de acrílico retangular, há uma espécie de "anel" central emborrachado para sustentar/encaixar a caneta. OBS.: PEDIDO APENAS MÚLTIPLO DE 50 PEÇAS!

Espessura: 9,6 cm
Medidas aprox. para gravação (CxL): 15,3 cm x 1,5 cm
Peso aproximado (g): 22

13378
Veludo para Kit



Veludo grande com cordão, ideal para montar kits.
OBS.: PEDIDO APENAS MÚLTIPLOS DE 50 PEÇAS!

Medidas aprox. para gravação (CxL): 19,1 cm x 13,1 cm
Tamanho total aproximado (CxL): 21,8 cm x 13,9 cm
Peso aproximado (g): 7

13547
Estojo de Papel

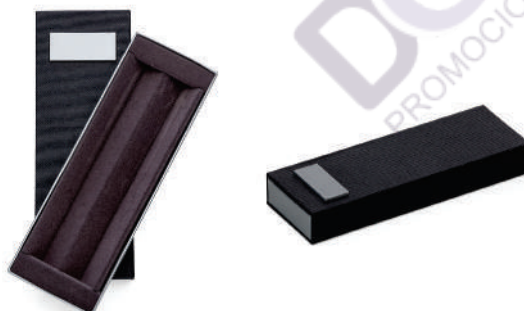

Estojo de papel para duas canetas.
Capa de papel texturizado com placa plástica para personalização, estojo revestido com veludo.

Medidas aprox. para gravação (CxL): 4,2 cm x 1,8 cm
Tamanho total aproximado (CxL): 17,9 cm x 6,5 cm x 2,5 cm
Peso aproximado (g): 76

13618
Estojo de Nylon



Estojo de nylon inteiro colorido com zíper e parte interna emborrachada.

Medidas aprox. para gravação (CxL): 18,5 cm x 4 cm
Tamanho total aproximado (CxL): 20 cm x 9 cm
Peso aproximado (g): 21

13821
Embalagem de Papelão para Agenda



Embalagem de papelão para agenda, caixinha branca lisa com um furo na lateral.
OBS.: PEDIDOS APENAS MÚLTIPLOS DE 10 PEÇAS!

Altura: 20,8 cm
Largura: 15,3 cm
Espessura: 2,8 cm
Medidas aprox. para gravação (CxL): 19,3 cm x 14,4 cm
Peso aproximado (g): 26

13948
Embalagem Kraft para Pen Drive



Embalagem para pen drive em papel kraft com elástico.
Embalagem com tampa para complementar seu pen drive; elástico de nylon com fechamento em diagonal.
Parte interna com folha kraft com dois furos para destacar e posicionar o elástico interno.

Altura: 9,6 cm
Largura: 5,8 cm
Espessura: 3,2 cm
Medidas aprox. para gravação (CxL): 5,1 cm x 9,1 cm
Peso aproximado (g): 16

14294g
Estojo para Canudo



Estojo de algodão para canudo.

Largura: 5,9 cm
Comprimento: 29 cm
Medidas aprox. para gravação (CxL): 27,5 cm x 5,8 cm
Peso aproximado (g): 8

14294p
Estojo para Canudo



Estojo de algodão para canudo.

Altura: 24,2 cm
Largura: 5,8 cm
Medidas aprox. para gravação (CxL): 22,5 cm x 5,7 cm
Peso aproximado (g): 6

14490
Estojo Tubo Plástico



Estojo plástico formato tubo compatível para uma caneta, possui tampas coloridas nas extremidades.

Largura: 2 cm
Circunferência: 6,2 cm
Comprimento: 15,3 cm
Medidas aprox. para gravação (CxL): 1,5 cm x 1,3 cm

14663
Estojo Papel Bambu



Estojo de papel para uma caneta com acabamento similar a bambu.
OBS.: IMAGEM MERAMENTE ILUSTRATIVA, NÃO ACOMPANHA CANETA.

Largura: 4 cm
Profundidade: 2 cm
Comprimento: 17 cm
Medidas aprox. para gravação (CxL): 15 cm x 3 cm
Peso aproximado (g): 18

01622
Porta Joias



Porta joias de couro sintético com revestimento aveludado. Possui compartimentos internos para anéis, brincos, pulseiras e colares.

Altura: 5,2 cm
Largura: 10 cm
Comprimento: 10 cm
Peso aproximado (g): 103

02051
Estojo Emborrachado Redondo



Estojo redondo de material emborrachado fosco. Parte interna com rede de nylon, ideal para montar um kit tecnológico.

Espessura: 3,3 cm
Medidas aprox. para gravação (CxL): 6 cm x 7 cm
Tamanho total aproximado (CxL): 9,8 cm x 9,8 cm x 4 cm
Peso aproximado (g): 33

04092
Estojo de nylon



Estojo de proteção para eletrônicos, feito em nylon resistente à água. Contém bolsos de malha internamente e elásticos para fixação na área interna e externa. Acompanha mosquetão.

Largura: 10,3 cm
Espessura: 4,3 cm
Comprimento: 23 cm
Medidas aprox. para gravação (CxL): 8 cm x 20 cm
Peso aproximado (g): 97

10125
Estojo de Couro Sintético



Estojo couro sintético com zíper, possui rede interna e elástico de nylon. Case utilizada para montar kits tecnológicos.

Altura: 16,2 cm
Largura: 10,3 cm
Espessura: 4,2 cm
Medidas aprox. para gravação (CxL): 13 cm x 7,5 cm
Peso aproximado (g): 61

10126
Estojo de Couro Sintético



Estojo plástico formato tubo compatível para uma caneta, possui tampas coloridas nas extremidades.

Largura: 8,6 cm
Profundidade: 4,2 cm
Espessura: 3,5 cm
Comprimento: 13,2 cm
Medidas aprox. para gravação (CxL): 5 cm x 8,5 cm
Peso aproximado: 36 cm

07351
Veludo para Pen Drive

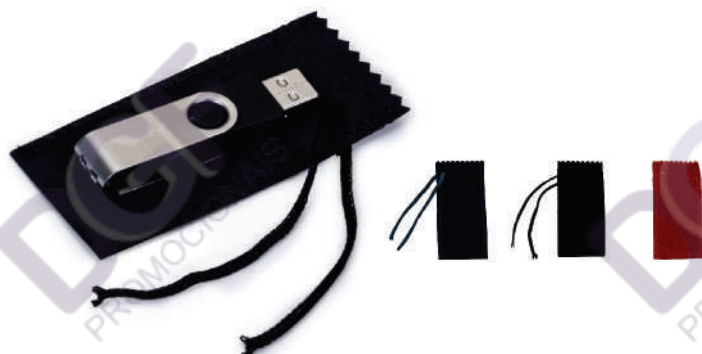

Veludo costurado para pen drive, acompanha cordão. OBS.: PEDIDO APENAS MÚLTIPLOS DE 50 PEÇAS!

Medidas aprox. para gravação (CxL): 8 cm x 3,7 cm
Tamanho total aproximado (CxL): 10 cm x 4,8 cm
Peso aproximado (g): 2

07352
Veludo para Caneta



Veludo costurado para uma caneta. OBS.: PEDIDO APENAS MÚLTIPLOS DE 50 PEÇAS!

Medidas aprox. para gravação (CxL): 12 cm x 2,1 cm
Tamanho total aproximado (CxL): 10 cm x 4,8 cm
Peso aproximado (g): 2

13578
Estojo Emborrachado Redondo



Estojo redondo em material emborrachado alta resistência a quedas, parte interna com redinha, ótimo acessório para colocar fone de ouvido, carregadores, cabos e etc..., costurado com acabamento em zíper.

Espessura: 3,4 cm
Medidas aprox. para gravação (CxL): 4,5 cm x 4,5 cm
Tamanho total aproximado (CxL): 8,5 cm x 8,5 cm
Peso aproximado (g): 21

BOX-10
Estojo Metal para 2 Canetas



Estojo de metal brilhante para duas canetas com parte interna revestida de espuma. Imagem meramente ilustrativa. NÃO ACOMPANHA CANETA!

Medidas aprox. para gravação (CxL): 17,4 cm x 5,3 cm
Tamanho total aproximado (CxL): 17,9 cm x 6 cm
Peso aproximado (g): 51

13281
Estojo Para Pen Card



Estojo plástico para pen card transparente, parte interna revestida com espuma e fecha por encaixe.

Medidas aprox. para gravação (CxL): 7,9 cm x 5,3 cm
Tamanho total aproximado (CxL): 10,4 cm x 7,2 cm
Peso aproximado (g): 21

18673
Estojo para Kit tecnológico



Estojo para kit tecnológico a prova d'água de poliéster possui 5 compartimentos com elástico e uma pequena tela de proteção, 3 elásticos centralizados, um bolso de tela com zíper e uma alça de mão. OBS.: ACESSÓRIOS NÃO INCLUSOS, IMAGENS MERAMENTE ILUSTRATIVAS.

Altura: 18,2 cm
Largura: 24,5 cm
Profundidade: 3,8 cm
Medidas aprox. para gravação (CxL): 5 cm x 8,5 cm
Peso aproximado: 36 cm

07353
Veludo para Duas Canetas



Veludo costurado para duas caneta.
OBS.: PEDIDO APENAS MÚLTIPLOS DE 50 PEÇAS!

Altura: 14,8 cm
Largura: 4,1 cm
Medidas aprox. para gravação (CxL): 11,2 cm x 3,8 cm
Peso aproximado: 2

06757
Canivete de Metal 9 Funções



Canivete metal 9 funções com detalhes emborrachados preto (três linhas frente e verso). Possui: lâmina de corte, serrilha, mini tesoura, abridor de latas, abridor de garrafa, chave phillips, lixa, agulha de sutura e saca rolhas. Acompanha bainha em nylon.

Medidas aprox. para gravação (CxL): 3 cm x 1 cm
Tamanho total aproximado (CxL): 9,3 cm x 2,5 cm
Peso aproximado (g): 86

07494
Kit Ferramenta 19 Peças com Lanterna



Kit ferramenta 19 peças de maleta plástica com lanterna. Necessário 4 pilhas AA para utilizar lanterna, possui botão para ligar/desligar lanterna na alça e trava lateral no estojo. Contém: conjunto 10 pontas (4 chaves phillips, 2 chaves fenda, 3 chaves torx e um adaptador), chave canhão, adaptador chave de boca, mini chave de fenda, mini chave phillips, 4 extensores bocais (7MM, 8MM, 9MM e 10MM) e alicate.

Medidas aprox. para gravação (CxL): 6 cm x 2,5 cm
Tamanho total aproximado (CxL): 20 cm x 12,9 cm
Peso aproximado (g): 510



01263
Canivete Metal 7 funções

Canivete metal 7 funções com detalhes emborrachados preto (três linhas frente e verso). Possui: lâmina de corte, mini tesoura, abridor de lata, abridor de garrafa, chave phillips, lixa e saca rolhas. Acompanha bainha em nylon.

Medidas aprox. para gravação (CxL): 3,5 cm x 1 cm
Tamanho total aproximado (CxL): 9,2 cm x 2,5 cm
Peso aproximado (g): 76



02094
Kit Ferramenta 8 Peças

Kit ferramenta 8 peças em estojo plástico. Maleta plástica com detalhe retangular no centro frontal e verso liso, possui texturização no estojo e duas travas superiores. Acompanha: fita isolante, martelo, alicate, chave Philips, chave teste, chave de fenda, trena 2 metros e estilete.

Altura: 17,5 cm
Largura: 24,8 cm
Profundidade: 5,5 cm
Medidas aprox. para gravação (CxL): 4,3 cm X 8,8 cm
Peso aproximado (g): 770



02095 Kit Ferramenta 11 Peças



Kit ferramenta 11 peças em estojo plástico. Maleta plástica com detalhe retangular no centro frontal e verso com o detalhe na lateral inferior, possui texturização no estojo e uma trava superior. Acompanha: conjunto de 5 chaves Allen, fita métrica de 1 metro, chave teste, estilete, chave Phillips, chave de fenda e alicate.

Altura: 14,2 cm
Largura: 20,2 cm
Espessura: 3,9 cm
Medidas aprox. para gravação (CxL): Frente 2,8 cm x 8,1 cm
Verso 1,9 cm x 4,3 cm
Peso aproximado (g): 432



10585 Trena Emborrachada de 5 Metros



Trena de 5 metros colorida emborrachada com relevo e detalhe plástico branco. Possui trava, prendedor de metal em um dos lados e acompanha cordão de nylon.

Medidas aprox. para gravação (CxL): 3,9 cm x 3,9 cm
Tamanho total aproximado (CxL): 7,2 cm x 7,2 cm
Peso aproximado (g): 167

10693 Canivete de Metal 11 funções



Canivete metal 11 funções com detalhes emborrachados preto (três linhas frente e verso). Possui: lâmina de corte, serrilha, serra madeira, mini tesoura, abridor de latas, abridor de garrafa, chave phillips, lamina de remoção e limpeza, lixa, agulha de sutura e saca rolhas. Acompanha bainha em nylon.

Medidas aprox. para gravação (CxL): 3 cm x 1 cm
Tamanho total aproximado (CxL): 9,3 cm x 2,5 cm
Peso aproximado (g): 101

02910 Fita Métrica Plástica de 1 Metro



Fita métrica de 1 metro em plástico quadrangular, frente lisa e verso com botão (trava) preto. Acompanha chaveiro.

Medidas aprox. para gravação (CxL): 3,2 cm x 3,2 cm
Tamanho total aproximado (CxL): 4,3 cm x 4,3 cm
Peso aproximado (g): 19

18514 Kit Ferramenta 7 Chaves com Lanterna



Kit ferramenta retrátil com 7 chaves e lanterna de 6 Leds. Material plástico, possui 3 chaves Phillips; 3 chaves de fenda; chave de ponta dupla sendo um mini Phillips e uma mini Fenda em cada extremidade, basta desrosquear as tampas para visualizá-las. Clip vermelho com setas explicativas para abertura do compartimento de pilhas, pressione a localização da seta superior e empurre ao mesmo tempo a parte inferior para remoção, necessita de 3 pilhas AAA (não acompanha).

Altura: 12,1 cm
Largura: 4,1 cm
Medidas aprox. para gravação (CxL): 1,4 cm x 4,8 cm
Peso aproximado (g): 172

10800 Fita Métrica Plástica de 1,50m



Fita métrica plástica redonda de 1,50m. Possui relevo na lateral, verso central liso e lado oposto com botão para travar/destravar.

Medidas aprox. para gravação (CxL): 3,7 cm x 3,7 cm
Tamanho total aproximado (CxL): 5 cm x 5 cm x 1 cm
Peso aproximado (g): 20



18530
Kit Ferramenta 11 Peças



Kit ferramenta 11 peças em estojo plástico. Maleta plástica com detalhe retangular no centro frontal e verso com o detalhe na lateral inferior, possui texturização no estojo e uma trava superior. Acompanha: conjunto de 5 chaves Allen, fita métrica de 1 metro, chave teste, estilete, chave dupla (Phillips e Fenda), alicate e cabo plástico para encaixe da chave dupla.

Altura: 14,2 cm
Largura: 20,2 cm
Espessura: 3,9 cm
Medidas aprox. para gravação (CxL): Frente 2,8 cm x 8,1 cm
Verso 1,9 cm x 4,3 cm
Peso aproximado (g): 375

13349
Kit Ferramenta 20 Peças



Kit ferramenta 20 peças com estojo formato pneu em plástico resistente. Pneu preto com aro prata, possui trava lateral. Contém: 2 mini chaves de fenda e 2 mini chaves phillips, estilete, 4 extensores bocais (7MM, 8MM, 9MM e 10MM), chave canhão e conjunto 10 pontas (4 chaves phillips, 2 chaves fenda, 3 chaves torx e um adaptador).

Medidas aprox. para gravação (CxL): 3,3 cm x 3,3 cm
Tamanho total aproximado (CxL): 13,1 cm x 13,1 cm x 4,9 cm
Peso aproximado (g): 375

14012
Kit Ferramenta 21 Peças



Kit ferramenta 21 peças em estojo formato garrafa de óleo. Material plástico resistente com detalhes em relevo (tampa faz apenas parte do design), possui duas travas para abertura e acompanha: estilete, chave canhão, 4 extensores bocais (7MM, 8MM, 9MM e 10MM), 2 mini chaves de fenda e 2 mini chaves phillips e conjunto 10 pontas (4 chaves phillips, 2 chaves fenda, 3 chaves torx e um adaptador).

Medidas aprox. para gravação (CxL): 12 cm x 4,5 cm
Tamanho total aproximado (CxL): 17,5 cm x 12,5 cm x 4,4 cm
Peso aproximado (g): 398

14011
Kit Ferramenta 8 Peças



Kit ferramenta 8 peças em estojo plástico. Maleta plástica com detalhe retangular no centro frontal e verso liso, possui texturização no estojo e duas travas superiores. Acompanha: fita isolante, martelo, alicate, chave Phillips, chave teste, chave de fenda, trena 2 metros e estilete.

Altura: 17,6 cm
Largura: 24,8 cm
Espessura: 5,5 cm
Medidas aprox. para gravação (CxL): 4,3 cm x 8,8 cm
Peso aproximado (g): 746

14649
Lanterna com Kit Ferramentas 15 Peças



Lanterna LED com Kit Ferramentas 15 peças, o kit contém: Mini chave de fenda, Mini chave phillips, Cabo emborrachado para encaixe de ponta de chave de fenda e chave phillips, 3 pontas de chave de fenda, 2 pontas de chave phillips, 2 chaves hexagonais em L, 2 soquetes de chave hexagonal, Trena de 1 metro, Estilete e Extensor para soquete de chave hexagonal.

Altura: 25 cm
Largura: 10 cm
Circunferência: 29 cm
Medidas aprox. para gravação (CxL): 12 cm x 7 cm
Peso aproximado (g): 537

11395
Mini Canivete de Metal 3 Funções



Mini canivete metal 3 funções com detalhes emborrachados preto (três linhas frente e verso). Possui: lixa, lâmina de corte e mini tesoura e acompanha pequena argola para utilizar como chaveiro.

Medidas aprox. para gravação (CxL): 3,3 cm x 1,3 cm
Tamanho total aproximado (CxL): 6 cm x 1,9 cm
Peso aproximado (g): 21

10385
Trena Emborrachada de 3 Metros



Trena de 3 metros colorida emborrachada com relevo e detalhe plástico branco. Possui trava, prendedor de metal em um dos lados e acompanha cordão de nylon.

Medidas aprox. para gravação (CxL): 3,4 cm x 3,5 cm
Tamanho total aproximado (CxL): 6,3 cm x 6,5 cm
Peso aproximado (g): 109

14199
Fone de Ouvido Bluetooth com Case Carregador



Para utilização do produto, pressione e segure o botão lateral de ambos fones ao mesmo tempo, luzes led em vermelho e azul ficarão piscando alternadamente até a junção das duas partes (quando conectadas apenas um lado dos fones permanecerá aceso), após realizado o processo conecte o fone através do bluetooth e o led se apagará, indicando a conexão ao dispositivo. Quando emparelhado, pressione uma vez o botão do fone para iniciar ou pausar uma música, ao segurar o botão irá avançar a faixa; no modo ligação pressione uma vez o botão para atender a chamada ou segure o botão do fone para recusá-la. Fones com microfone embutido. Acompanha cabo USB.

Altura: 6,7 cm
Largura: 5,5 cm
Medidas aprox. para gravação (CxL): Case: 3 cm x 3 cm
Peso aproximado (g): 39

14199
Fone de Ouvido Bluetooth com Case Carregador



Para utilização do produto, pressione e segure o botão lateral de ambos fones ao mesmo tempo, luzes led em vermelho e azul ficarão piscando alternadamente até a junção das duas partes (quando conectadas apenas um lado dos fones permanecerá aceso), após realizado o processo conecte o fone através do bluetooth e o led se apagará, indicando a conexão ao dispositivo. Quando emparelhado, pressione uma vez o botão do fone para iniciar ou pausar uma música, ao segurar o botão irá avançar a faixa; no modo ligação pressione uma vez o botão para atender a chamada ou segure o botão do fone para recusá-la. Fones com microfone embutido. Acompanha cabo USB.

Altura: 6,7 cm
Largura: 5,5 cm
Medidas aprox. para gravação (CxL): Case: 3 cm x 3 cm
Peso aproximado (g): 39

12614
Fone de Ouvido Estéreo

Fone de ouvido estéreo articulável, protetor em couro sintético com espuma. Headfone de hastes com altura regulável, entrada P2. Compatível com Iphone, Ipad, Ipod, aparelhos de celular, tablets, mp3, mp4 e etc.

Altura: 18,1 cm
Largura: 15,1 cm
Medidas aprox. para gravação (CxL): 4,2 cm x 4,2 cm
Peso aproximado (g): 107



12805
Fone de Ouvido Estéreo

Headphone estéreo, plástico resistente com haste ajustável e fone giratório. Entrada P2.

Altura: 17,9 cm
Largura: 16,9 cm
Medidas aprox. para gravação (CxL): 5 cm x 5 cm
Tamanho total aproximado (CxL): Fio 110 cm
Peso aproximado (g): 123



02068-FOS

Fone de Ouvido Bluetooth Fosco



Fone de ouvido bluetooth com pintura fosca e rádio FM. Material articulável plástico com hastes de altura regulável e protetor de couro sintético com espuma. Acompanha cabo USB e cabo auxiliar P2 (pode ser conectado no computador e aparelhos de áudio).

Altura: 19,5 cm
Largura: 16,5 cm
Medidas aprox. para gravação (CxL): 2,4 cm x 2,4 cm
Peso aproximado (g): 151

13474

Fone de Ouvido Bluetooth



Fone de ouvido Bluetooth com haste ajustável e fones giratórios, "tiara" e protetor de ouvido em couro sintético revestido de espuma. Possui indicador led, botão liga/desliga, entrada para cartão microSD, entrada auxiliar/P2, entrada micro USB e botão play/volume. Acompanha cabo USB e manual de instruções.

Altura: 18 cm
Largura: 13,8 cm
Medidas aprox. para gravação (CxL): 4,8 cm x 4,8 cm
Peso aproximado (g): 139

18596

Fone de Ouvido Bluetooth Touch com Case Carregador Brilhante



Fone de ouvido bluetooth com comandos touch, microfone e case carregador de fechamento magnético. Fones e case com acabamento brilhante, acompanha USB Lightning.

Altura: 5,6 cm
Largura: 4,4 cm
Espessura: 2,1 cm
Medidas aprox. para gravação (CxL): 3 cm x 3 cm
Peso aproximado (g): 39

04363

Fone de Ouvido Bluetooth



Possui revestimento de couro sintético com espuma interna, garantindo um ótimo isolamento do som externo, luzes LED RGB, hastes articuláveis com altura regulável, permitindo que o fone seja guardado de maneira compacta, revestimento de tecido na parte superior das hastes, microfone para atendimento de chamadas, botões Play/Pause, M (modo), + e - no corpo do fone. Executa nos modos bluetooth, Auxiliar P2, Rádio FM e Cartão TF (Micro sd). Acompanha cabo USB tipo-C.

Altura: 17,8 cm
Largura: 16,5 cm
Medidas aprox. para gravação (CxL): 4,5 cm x 4,5 cm
Peso aproximado (g): 158

12613

Fone de Ouvido Estéreo



Fone de ouvido estéreo articulável, protetor em couro sintético com espuma e material plástico inteiro colorido com detalhes prata. Headfone de hastes com altura regulável e entrada P2. Compatível com Iphone, Ipad, Ipod, aparelhos de celular, tablets, mp3, mp4 e etc.

Altura: 17,8 cm
Largura: 16,5 cm
Medidas aprox. para gravação (CxL): 4,5 cm x 4,5 cm
Peso aproximado (g): 158

14506

Fone de Ouvido Bluetooth com Case Carregador



Fone de ouvido bluetooth com case carregador de fechamento magnético, acompanha cabo USB Lightning.

04364

Fone de Ouvido Bluetooth

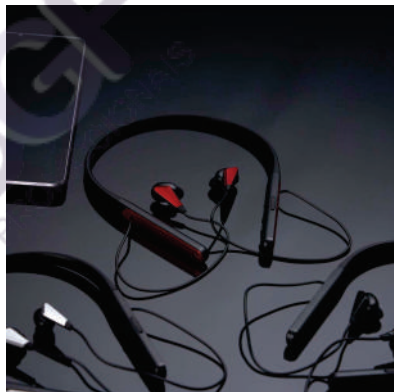

Fone de ouvido bluetooth com haste para pescoço. Possui microfone para atendimento de chamadas telefônicas, botões liga/desliga, + e - na haste, acompanha USB.

Altura: 17 cm

Largura: 14 cm

Medidas aprox. para gravação (CxL): 1 cm x 5 cm

Peso aproximado (g): 31

p@13186SM

Fone de Ouvido Estéreo



Fone de ouvido estéreo, material em plástico resistente com haste revestida de espuma e alças ajustáveis com fone giratório. Entrada P2, capacidade de potência 50mW, impedância 32 ohms a 1 kHz, sensibilidade 108 dB/mW, frequência de resposta 12-22 000 Hz. Este modelo não possui microfone!

Altura: 21 cm

Largura: 14,3 cm

Medidas aprox. para gravação (CxL): 5,2 cm x 5,2 cm

Tamanho total aproximado (CxL): Fio 108 cm

Peso aproximado (g): 129

13186

Fone de Ouvido Estéreo com Microfone



Fone de ouvido estéreo com microfone, material em plástico resistente com haste revestida de espuma e alças ajustáveis com fone giratório. Microfone acoplado em suporte no cabo, botão para play/pause e no modo ligação serve para atender chamadas. Entrada P2.

Altura: 21,6 cm

Largura: 17,6 cm

Medidas aprox. para gravação (CxL): 5,1 cm x 5,1 cm

Peso aproximado (g): 124

14588

Fone de Ouvido Bluetooth com Estojo e Cabo



Fone de ouvido bluetooth intra-auricular com microfone, estojo e cabo USB para carregamento. A tampa do estojo possui uma alça que pode ser removida do suporte, revelando as pontas do cabo USB.

Altura: 10,8 cm

Largura: 3,4 cm

Espessura: 1,9 cm

Medidas aprox. para gravação (CxL): 2,5 cm x 6 cm

Peso aproximado (g): 45

12789

Fone de Ouvido Estéreo com Microfone



Fone de ouvido estéreo com microfone e controle de volume. Fone de ouvido plástico na cor branca, entrada P2, possui indicativo L(left) e R(right) na área interna do fone, detalhes internos vazados no fone (possibilita a visão da tela de proteção), microfone acoplado no suporte com desenho indicativo e no verso do suporte controle de volume com desenho indicativo - e +. Acompanha embalagem plástica branca com tampa acrílica transparente. OBS.: Botões de volumes funcionam apenas em aparelhos da linha APPLE.

Altura: 6,2 cm

Largura: 6,2 cm

Espessura: 2 cm

Comprimento: 102 cm

Medidas aprox. para gravação (CxL): Estojo: 5,2 cm x 5,2 cm

Peso aproximado (g): 29

12927

Fone de Ouvido Intra Auricular com Estojo



Fone de ouvido estéreo articulável, protetor em couro sintético com espuma e material plástico inteiro colorido com detalhes prata. Headfone de hastes com altura regulável e entrada P2. Compatível com Iphone, Ipad, Ipod, aparelhos de celular, tablets, mp3, mp4 e etc.

Altura: 17,8 cm

Largura: 16,5 cm

Medidas aprox. para gravação (CxL): 4,5 cm x 4,5 cm

Peso aproximado (g): 158

18679
Garrafa Térmica 700ml



Garrafa térmica de parede dupla em inox, capacidade de 700ml. Tampa principal com bocal e tampa protetora com alça de transporte acoplada.

Altura: 28 cm
Largura: 9,9 cm
Circunferência: 24,9 cm
Medidas aprox. para gravação (CxL): 15,5 cm x 4 cm
Peso aproximado (g): 469

01115
Garrafa Térmica Inox 350ml



Garrafa térmica 350ml em inox com tampa rosqueável, tampa interna em plástico resistente (basta um clique para abrir ou fechar). Acompanha capa protetora de couro sintético com alça de nylon.

Altura: 19,7 cm
Largura: 6,8 cm
Medidas aprox. para gravação (CxL): 12,8 cm x 6 cm
Peso aproximado (g): 274



02087
Garrafa Térmica Metal 450ml

Garrafa térmica 450ml colorida com sistema de trava. Material metálico com revestimento interno em inox, parte inferior com borracha anti deslizante; possui tampa plástica fosca com borracha interna para vedação evitando o vazamento de líquido e prezando sua temperatura; possui botão central para abertura e trava lateral (basta seguir a orientação dos desenhos de cadeados simulando o travamento/destravamento da tampa).

Medidas aprox. para gravação (CxL): 18 cm x 6 cm
Tamanho total aproximado (CxL): 23,3 x 6,9 cm x 21,5 cm
Peso aproximado (g): 267



04078
Garrafa Térmica Inox 1L

Garrafa térmica 1L em inox com tampa rosqueável, tampa interna em plástico resistente (basta um clique para abrir ou fechar). Acompanha capa protetora de couro sintético com alça em nylon e detalhe vermelho.

Medidas aprox. para gravação (CxL): 24,5 cm x 8 cm
Tamanho total aproximado (CxL): 32,8 cm x 8,1 cm
Peso aproximado (g): 637



18518
Garrafa Térmica Inox 780ml



Garrafa térmica 780ml em inox de alta qualidade. Possui tampa rosqueável com detalhe superior em relevo, pode ser utilizada com líquidos quentes ou frios. Observação: não colocar no fogão ou micro-ondas.

Altura: 30,3 cm
Largura: 7,9 cm
Circunferência: 25,7 cm
Medidas aprox. para gravação (CxL): 15,5 cm x 7 cm
Peso aproximado (g): 410

18699
Garrafa Térmica 250ml



Garrafa térmica 250ml com acabamento degradê, contém tampa hermética rosqueável com botão de acionamento e tampa externa plástica com alça, podendo ser utilizada como xícara.

01867L
Garrafa Térmica 600ml



Garrafa térmica de parede dupla em inox, capacidade de 600ml. Tampa principal com bocal e tampa protetora com alça de transporte acoplada.

Altura: 24,5 cm
Largura: 9,6 cm
Circunferência: 24,6 cm
Medidas aprox. para gravação (CxL): 12 cm x 3 cm
Peso aproximado (g): 433

18634
Garrafa Térmica Inox 500ml



Garrafa térmica 500ml em inox. Tampa plástica com alça para transporte e botão de acionamento (basta um clique para abrir ou fechar).

Altura: 27 cm
Largura: 7,5 cm
Circunferência: 23 cm
Medidas aprox. para gravação (CxL): 14 cm x 7 cm
Peso aproximado (g): 310

18704
Garrafa Térmica 1 litro



Garrafa térmica com infusor de bebidas, feita em inox 304 com capacidade de 1 litro. Contém base antiderrapante e alça de silicone acoplada na tampa.

Altura: 30,5 cm
Largura: 8,2 cm
Circunferência: 25,8 cm
Medidas aprox. para gravação (CxL): 23 cm x 5 cm
Tamanho total aproximado (CxL): Diâmetro sem tampa 4,6 cm
Peso aproximado (g): 488

18639
Garrafa Térmica Inox 450ml



Garrafa térmica 450ml em inox com tampa que pode ser utilizada como caneca, tampa interna em plástico resistente (basta um clique para abrir ou fechar), base com borracha antiderrapante.

Altura: 23,9 cm
Largura: 9,9 cm
Circunferência: 21 cm
Medidas aprox. para gravação (CxL): 16 cm x 6 cm
Peso aproximado (g): 290

02112
Garrafa Térmica Inox 400ml



Garrafa térmica de 400ml de inox colorida com botão e válvula para abertura. Possui um sistema de trava (basta mover para cima/baixo para abrir/fechar), pressione o botão central para abrir a tampa(possui na parte interna borracha protetora evitando vazar o líquido). Para abrir a tampa por completo basta rosqueá-la, parte interna revestida em inox. Na embalagem do produto pode ir especificado a capacidade de 450ml ou 500ml devido aos fabricantes que trabalham terem impresso a descrição deste modo, porém ressaltamos a capacidade correta de 400ml.

Medidas aprox. para gravação (CxL): 16 cm x 6 cm
Tamanho total aproximado (CxL): 22,7 cm x 7,2 cm x 20,5 cm
Peso aproximado (g): 222

14724P
Copo Térmica Inox 350ml



Copo térmico de inox 350ml com parede dupla, parte inferior com borracha antideslizante e tampa rosqueável com abertura de bocal.

Altura: 14,8 cm
Largura: 8,8 cm
Circunferência: 28,1 cm
Medidas aprox. para gravação (CxL): 10,5 cm x 4 cm
Peso aproximado (g): 251

18549
Garrafa Térmica Inox 275ml



Garrafa térmica 275ml em inox com tampa rosqueável.

Altura: 24 cm
Largura: 4,5 cm
Circunferência: 14,4 cm
Medidas aprox. para gravação (CxL): 21 cm x 3 cm
Peso aproximado (g): 170

01867T
Garrafa Térmica 600ml



Garrafa térmica de parede dupla em inox, capacidade de 600ml. Tampa principal com bocal e tampa protetora com alça de transporte acoplada.

Altura: 24,5 cm
Largura: 9,6 cm
Circunferência: 24,6 cm
Medidas aprox. para gravação (CxL): 12 cm x 3 cm
Peso aproximado (g): 433

17007
Garrafa Térmica Metal 350ml



Garrafa térmica 350ml colorida com sistema de trava. Material metálico com revestimento interno em inox, possui tampa plástica fosca com borracha interna para vedação evitando o vazamento de líquido e prezando sua temperatura; possui botão central para abertura e trava lateral(basta seguir a orientação dos desenhos de cadeados simulando o travamento/destravamento da tampa).

Medidas aprox. para gravação (CxL): 13,6 cm x 5 cm
Tamanho total aproximado (CxL): 20,5 cm x 7,4 cm x 21,2 cm
Peso aproximado (g): 266

18702
Garrafa Térmica 500ml



Garrafa térmica 500ml feita em aço inoxidável 304.

Altura: 24,6 cm
Largura: 7,7 cm
Circunferência: 24,3 cm
Medidas aprox. para gravação (CxL): 13 cm x 5 cm
Peso aproximado (g): 395

18642
Garrafa Bambu Térmica 500ml com Infusor



Garrafa de bambu e inox térmica 500ml com parede dupla e infusor. Conserva temperatura quente ou fria.

Altura: 24,4 cm
Largura: 6,9 cm
Circunferência: 21 cm
Medidas aprox. para gravação (CxL): 20 cm x 6 cm
Peso aproximado (g): 333

13820
Garrafa Térmica Inox 750ml



Garrafa térmica 750ml em inox de alta qualidade. Possui tampa, pode ser utilizada com líquidos quentes ou frios. Observação: não colocar no fogão ou micro-ondas. OBS.: PEDIDO MÍNIMO DE 30 PEÇAS!

Altura: 31,4 cm
Largura: 8 cm
Circunferência: 24,7 cm
Medidas aprox. para gravação (CxL): 15 cm x 6 cm
Tamanho total aproximado (CxL): 31,4 cm x 8 cm x 24,7 cm
Peso aproximado (g): 433

14095
Garrafa Parede Dupla Inox 500ml



Garrafa parede dupla 500ml com pintura preto fosco e alça colorida. Tampa rosqueável e parte inferior com borracha antideslizante.

Altura: 24,3 cm
Largura: 6,8 cm
Circunferência: 21,6 cm
Medidas aprox. para gravação (CxL): 15,5 cm x 6 cm
Peso aproximado (g): 280

14179
Garrafa Térmica 700ml



Garrafa térmica 700ml em inox, tampa rosqueável com suporte gancho. Tem pintura fosca e detalhe emborrachado na tampa e parte inferior.

Altura: 26,5 cm
Largura: 8,3 cm
Circunferência: 26 cm
Medidas aprox. para gravação (CxL): 15 cm x 8 cm
Peso aproximado (g): 349

14434
Garrafa Inox Parede Dupla 500ml



Garrafa parede dupla 500ml em inox com tampa rosqueável.

Altura: 24 cm
Largura: 4,5 cm
Circunferência: 14,4 cm
Medidas aprox. para gravação (CxL): 21 cm x 3 cm
Peso aproximado (g): 170

14604
Garrafa Térmica Inox 500ml



Garrafa térmica de inox com acabamento brilhante, capacidade de 500ml. Contém tampa de vedação rosqueável com detalhe externo em relevo.

14644
Garrafa Inox 500 ml com Display LED



Garrafa inox 500ml com parede dupla, infusor, e Display LED com termômetro digital na tampa para indicar a temperatura do líquido. Conserva temperatura quente ou fria.

Altura: 22,7 cm
 Largura: 6,5 cm
 Circunferência: 20,4 cm
 Medidas aprox. para gravação (CxL): 18 cm x 7 cm
 Peso aproximado (g): 277

14667
Garrafa Térmica Inox 500ml



Garrafa térmica 500ml em inox com tampa rosqueável, tampa interna em plástico resistente (basta um clique para abrir ou fechar).

Altura: 24 cm
 Largura: 6,8 cm
 Circunferência: 21,5 cm
 Medidas aprox. para gravação (CxL): 16 cm x 6 cm
 Peso aproximado (g): 315

14669
Garrafa Térmica Inox 750ml



Garrafa térmica de inox com acabamento fosco, capacidade de 750ml. Contém tampa de vedação rosqueável com detalhe externo em relevo.

Altura: 31,3 cm
 Largura: 8 cm
 Circunferência: 25 cm
 Medidas aprox. para gravação (CxL): 20 cm x 8,5 cm
 Peso aproximado (g): 436

14670
Garrafa Térmica Inox 1L



Garrafa térmica de inox com acabamento fosco, capacidade de 1 litro. Contém tampa de vedação rosqueável com detalhe externo em relevo.

Altura: 32,5 cm
 Largura: 9 cm
 Circunferência: 28,3 cm
 Medidas aprox. para gravação (CxL): 20 cm x 8,5 cm
 Peso aproximado (g): 493

14703
Garrafa Inox 450 ml com Infusor



Garrafa inox 450ml com parede dupla e infusor. Conserva temperatura quente ou fria.

Altura: 23,1 cm
 Largura: 6,5 cm
 Circunferência: 20,5 cm
 Medidas aprox. para gravação (CxL): 17 cm x 6 cm
 Peso aproximado (g): 250

14744
Garrafa Térmica Holográfica Brilhante



Garrafa térmica em Inox com parede dupla. Capacidade para 510ml. Acompanha tampa com vedação a prova de vazamento e alça de silicone para transporte.

Altura: 25,5 cm
 Largura: 9,5 cm
 Circunferência: 22,5 cm
 Medidas aprox. para gravação (CxL): 9 cm x 4 cm
 Peso aproximado (g): 304

14784
Garrafa Térmica Inox 500 ml



Garrafa térmica em inox 500 ml, tampa rosqueável com revestimento em fibra de bambu, alça de metal.

Altura: 22 cm
Largura: 7 cm
Circunferência: 23 cm
Medidas aprox. para gravação (CxL): 13 cm x 3 cm
Peso aproximado (g): 282

14785
Garrafa Térmica Apoio para Celular



Garrafa térmica em aço inox com parede dupla 400 ml. Tampa rosqueável com apoio para celular.

Altura: 21,3 cm
Largura: 6,3 cm
Circunferência: 20,7 cm
Medidas aprox. para gravação (CxL): 13 cm x 3 cm
Peso aproximado (g): 257

14787
Garrafa Térmica 500ml com Suporte para Celular



Garrafa térmica de inox com capacidade de 500ml. Tampa com alça e suporte para celular. Detalhe emborrachado.

Altura: 21,3 cm
Largura: 6,9 cm
Circunferência: 22,4 cm
Medidas aprox. para gravação (CxL): 8 cm x 3 cm
Peso aproximado (g): 274

14792
Garrafa Térmica Inox 800 ml



Garrafa térmica 800ml em Inox parede dupla. Possui tampa plástica revestida em Inox com borracha para vedação evitando o vazamento de líquido e prezando a temperatura, infusor e alça em couro sintético.

Altura: 24,2 cm
Largura: 7,8 cm
Circunferência: 25,8 cm
Medidas aprox. para gravação (CxL): 15 cm x 4 cm
Peso aproximado (g): 380

14794
Garrafa Térmica 400ml com Display LED



Garrafa térmica de parede dupla em inox, capacidade de 400ml. Tampa com display touch screen de temperatura em led, acompanha infusor de bebidas.

Altura: 22 cm
Largura: 6,4 cm
Circunferência: 20,5 cm
Peso aproximado (g): 252

18705
Garrafa Térmica 500ml



Garrafa térmica 500ml feita em aço inoxidável 316, acompanha infusor de bebidas.

Altura: 22,6 cm
Largura: 6,5 cm
Circunferência: 20,5 cm
Medidas aprox. para gravação (CxL): 18 cm x 4 cm
Tamanho total aproximado (CxL): Diâmetro sem tampa 4,8 cm
Peso aproximado (g): 327

01116
Garrafa Térmica Inox 500ml



Garrafa térmica 500ml em inox com tampa rosqueável, tampa interna em plástico resistente (basta um clique para abrir ou fechar). Acompanha capa protetora de couro sintético com alça de nylon.

Altura: 24,8 cm
Largura: 6,7 cm
Medidas aprox. para gravação (CxL): 18 cm x 7 cm
Peso aproximado (g): 323

02090
Garrafa Térmica Inox 1 Litro



Garrafa térmica 1 litro em inox com alça plástica preta. Possui tampa rosqueável, tampa interna rosqueável com bico plástico vermelho.

Altura: 30 cm
Largura: 10,9 cm
Circunferência: 27,7 cm
Medidas aprox. para gravação (CxL): 21,5 cm x 7 cm
Peso aproximado (g): 601

02790
Garrafa Térmica 750ml



Garrafa térmica de inox com bico condutor e alça plástica, capacidade de 750ml.

Altura: 30,6 cm
Largura: 11 cm
Circunferência: 24 cm
Medidas aprox. para gravação (CxL): 20 cm x 5 cm
Peso aproximado (g): 464

04097
Garrafa Térmica 500ml



Garrafa térmica de parede dupla em inox, capacidade de 500ml. Tampa com alça de transporte, bico flip e canudo interno.

Altura: 21,5 cm
Largura: 8 cm
Circunferência: 25,4 cm
Medidas aprox. para gravação (CxL): 12 cm x 5 cm
Peso aproximado (g): 402

04098
Garrafa Térmica 650ml



Garrafa térmica de parede dupla em inox, capacidade de 650ml. Tampa com alça de transporte, bico flip e canudo interno.

Altura: 24,6 cm
Largura: 8,1 cm
Circunferência: 25,6 cm
Medidas aprox. para gravação (CxL): 12 cm x 5 cm
Peso aproximado (g): 450

18705
Garrafa Térmica 500ml



Garrafa térmica de inox livre de BPA com capacidade de 1,4 litro. Contém alça para transporte e pintura texturizada.

Altura: 36,2 cm
Largura: 12 cm
Circunferência: 30,5 cm
Medidas aprox. para gravação (CxL): 20 cm x 5 cm
Peso aproximado (g): 823

18678
Garrafa Térmica 1L

Garrafa térmica de inox livre de BPA com capacidade de 1 litro. Contém alça para transporte e pintura texturizada.

Altura: 30 cm
Largura: 11,5 cm
Circunferência: 29,2 cm
Medidas aprox. para gravação (CxL): 17 cm x 5 cm
Peso aproximado (g): 606



P@13647

Guarda-chuva Automático

02075

Guarda-chuva

Guarda-chuva de poliéster com acionamento de botão, possui estrutura metálica com 8 varetas e pegador plástico com cordão de nylon.

Acompanha capa protetora.

OBS.: PEÇAS SORTIDAS.

Altura: 29 cm

Largura: Fechado 5 cm

Comprimento: Aberto 55 cm

Medidas aprox. para gravação (CxL): 15 cm x 25 cm

Tamanho total aproximado (CxL): Diâmetro 97 cm

Peso aproximado (g): 367

Guarda-chuva colorido com tecido de nylon e abertura automática, basta acionar o botão inferior.

Possui 8 varetas pretas de aço, pegador e bico superior de plástico.

Medidas aprox. para gravação (CxL): 15 cm x 30 cm

Tamanho total aproximado (CxL): 84,5 cm x 105 cm X 105 cm

ABERTO

Peso aproximado (g): 292



02078

Guarda-chuva Invertido

Guarda-chuva invertido com forro interno.

Tecido de nylon impermeável preto, possui um mecanismo inovador permitindo que o usuário não se molhe ao entrar e sair de ambientes devido sua abertura invertida, quando feito o movimento para fechar as varetas inverterão para cima criando um formato circular impedindo a chuva de atingir o usuário, podendo "segurar" a chuva enquanto entra/sai de um ambiente e depois virando o guarda-chuva irá escorrer a água.

Forro interno para preservação das 8 varetas, evitando contato com a água e assim prolongando seu tempo de uso sem enferrujar.

Ao impulsionar o fechamento invertido fica mais rápido e prático o modo de secar e ser guardado, pode ser apoiado no chão que permanecerá em pé para escorrer a água.

Pegador plástico fosco em formato C, botão acionador vermelho e fita com velcro(contorno marrom) para lacre.

Medidas aprox. para gravação (CxL): 20 cm x 30 cm

Tamanho total aproximado (CxL): 79,5 cm x 9,4 cm – Aberto 106

Peso aproximado (g): 519



14592
Guarda-chuva Coração

Guarda-chuva de nylon em formato coração com acionamento manual, contém cabo plástico, estrutura metálica, 16 hastes de fibra e fita com velcro para lacre.

Altura: 93 cm

Largura: 108 cm

Medidas aprox. para gravação (CxL): 15 cm x 15 cm

Peso aproximado (g): 453



02076
Guarda-chuva



Guarda-chuva colorido com detalhes branco e tecido de nylon, basta acionar o botão inferior para abertura automática.

Possui 8 varetas pretas de aço, pegador e bico superior de plástico.

Medidas aprox. para gravação (CxL): 15 cm x 30 cm

Tamanho total aproximado (CxL): 84,5 cm x 105 cm X 105 cm

ABERTO

Peso aproximado (g): 294

18680
Guarda-chuva Automático



Guarda-chuva plástico com 8 varetas e abertura automática.

Altura: 81,5 cm

Comprimento: 101 cm

Medidas aprox. para gravação (CxL): 22 cm x 25 cm

Peso aproximado (g): 297

13565
Guarda Chuva



Guarda-chuva com cabo de madeira botão e acionador para abertura automática, armação reforçada de aço galvanizado, tecido Pongee chinês, seda crua poliéster e acompanha capa protetora.

Medidas aprox. para gravação (CxL): 5 cm x 2 cm

Tamanho total aproximado (CxL): 1,20 M circular x 75 cm do cabo aberto

Peso aproximado (g): 500

14590
Guarda-chuva com Extensão 360°



Guarda-chuva de nylon com extensão 360° de tecido para ampliação da área de proteção.

Com botão para acionamento, o guarda-chuva contém cabo emborrachado, estrutura metálica, 8 hastes de fibra e fita com velcro para lacre.

Altura: 82 cm

Largura: 127 cm

Medidas aprox. para gravação (CxL): 20 cm x 26 cm

Peso aproximado (g): 618

14591
Guarda-chuva com Extensão



Guarda-chuva de nylon com extensão de tecido para ampliação da área de proteção. Com botão para acionamento, o guarda-chuva contém cabo emborrachado, estrutura metálica, 8 hastes de fibra e fita com velcro para lacre.

Altura: 82 cm

Largura: 112 cm

Medidas aprox. para gravação (CxL): 20 cm x 26 cm

Peso aproximado (g): 469

14595
Hub USB 2 Portas com Indução



Hub USB com 2 portas e base para carregamento de indução para celulares, contém cabo USB acoplado e acompanha cabo USB.

Altura: 6,3 cm
Largura: 6,3 cm
Espessura: 1,6 cm
Medidas aprox. para gravação (CxL): 3,9 cm x 3,9 cm
Peso aproximado (g): 60

10503P
Pasta para Tablet 12,4



Pasta para tablet 12,4 em poliéster resistente à água com dois compartimentos, sendo o principal com interior forrado e almofadado.

Altura: 22,8 cm
Profundidade: 5 cm
Comprimento: 31 cm
Medidas aprox. para gravação (CxL): 20 cm x 21 cm
Peso aproximado (g): 149

04061
Desk Pad com carregamento por indução



Desk Pad carregador por indução.
O Produto pode ser colocado sobre a mesa com espaço suficiente para seu mouse e teclado, ainda oferecendo uma estação de carregamento wireless em sua parte lateral.
O produto acompanha cabo USB e manual de instruções.

Altura: 30 cm
Largura: 80 cm
Medidas aprox. para gravação (CxL): 68 cm x 25 cm
Peso aproximado (g): 550



12628
Adaptador Universal

Adaptador universal branco em plástico resistente. Possui plug EUROPE: para uso basta puxar a tomada central, para guardar empurrar para dentro. Plug UK/SP: empurre o botão verde de lock para unlock e a tomada irá pra fora, para guardar basta empurrar a tomada de volta para dentro e empurre o botão para lock (neste processo é necessário segurar a tomada enquanto trava).

Plug USA/JAPAN/AUST/THAI: empurre o botão verde de lock para unlock e a tomada irá pra fora, para guardar basta empurrar a tomada de volta para dentro e empurre o botão para lock (neste processo é necessário segurar a tomada enquanto trava).

Parte central basta conectar algum dispositivo e utilizar as outras tomadas para conectar à energia.

Quando o adaptador estiver com a luz vermelha acesa significa que está funcionando. Acompanha saquinho tnt para transporte do adaptador.

Medidas aprox. para gravação (CxL): 4,3 cm x 2,3 cm
Tamanho total aproximado (CxL): 7,4 cm x 5 cm x 3,9 cm
Peso aproximado (g): 77



12790
Mouse Wireless Retrátil



Mouse óptico de tecnologia wireless e retrátil. Mouse anatómico de material plástico resistente, possui rolamento plástico translúcido, laterais texturizadas, parte traseira dobrável, luz inferior óptica vermelha, receptor Nano USB 2.4 GHZ. Funcionamento através de 2 pilhas AAA(não acompanha).

Altura: 3,6 cm
Largura: 6 cm
Comprimento: 11 cm
Medidas aprox. para gravação (CxL): 2,3 cm x 4,6 cm
Peso aproximado (g): 52

14636
Mouse Pad Ecológico



Mouse Pad em material sintético grafite e bambu. Contém porta canetas, porta cartão e apoio para celular.

Altura: 25 cm
Largura: 25,5 cm
Medidas aprox. para gravação (CxL): 23 cm x 18 cm
Peso aproximado (g): 280

13240
Carregador e Adaptador Tomada



Carregador tomada plástico branco. Para utilizar basta conectar cabo USB(não acompanha) no adaptador e ligar à energia, compatível com todos aparelhos. Parte frontal lisa e parte traseira com especificações técnicas.

Altura: 7 cm
Largura: 3,6 cm
Medidas aprox. para gravação (CxL): 2,5 cm x 2,5 cm
Peso aproximado (g): 21

12171
Hub Plástico Articulável com formato de Estrela

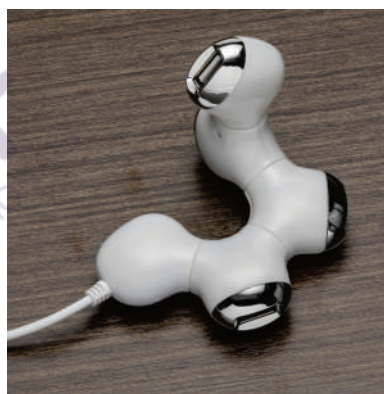

Hub articulável formato estrela com 4 entradas USB 2.0, material em plástico resistente.

Altura: 8,5 cm
Largura: 8,5 cm
Medidas aprox. para gravação (CxL): 1,5 cm x 1,5 cm
Peso aproximado (g): 40

14522
Suporte Retrátil para Notebook Multi Ângulos

Com "esteiras" de silicone antideslizantes, o suporte contém seis posições para regulagem que se adaptam conforme a necessidade do usuário, promovendo um maior conforto e aperfeiçoando a ergonomia durante sua utilização. Sua estrutura de corte aberto torna a circulação de ar excepcional, acelerando o resfriamento do notebook e proporcionando uma dissipação de calor ideal ao eletrônico.

Altura: 16,5 cm
Largura: 5,7 cm
Espessura: 2,3 cm
Comprimento: 26,7 cm
Medidas aprox. para gravação (CxL): 1,9 cm x 11 cm
Peso aproximado (g): 189



01810
Mouse Pad ergonômico



Mouse Pad ergonômico de neoprene com apoio para o punho de silicone. Parte inferior revestida com silicone antiderrapante.

Largura: 19,1 cm
Espessura: 0,3 cm
Comprimento: 23,4 cm
Medidas aprox. para gravação (CxL): 13,7 cm x 8,4 cm
Peso aproximado (g): 115

P@11683
Capa para Tablet e Notebook

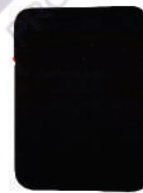

Capa para Tablet e notebook de até 12 polegadas, material em neoprene com costura e detalhe vermelho.

Altura: 30,4 cm
Largura: 23,5 cm
Medidas aprox. para gravação (CxL): 10 cm x 22 cm
Peso aproximado (g): 109

P@12966
Cabo de Dados



Cabo de dados em formato canivete plástico, serve também como carregador USB. Possui cabos adaptadores para: Iphone 5, Iphone 6, Android e Iphone 4. Parte frontal possui descrições ao lado do botão: For iP5 / 6, Micro e For iP4. Basta deixar o botão posicionado conforme o modelo do seu aparelho para fazer o uso.

Medidas aprox. para gravação (CxL): 5 cm x 1,9 cm
tamanho total aproximado (CxL): 9,4 cm x 2,6 cm
Peso aproximado (g): 21

03007
Mouse Pad Ergonômico



Mouse Pad ergonômico de neoprene com apoio para o punho de espuma. Parte inferior em material antiderrapante, que ajuda a impedir o deslizamento do mouse pad.

Largura: 20 cm
Espessura: 0,5 cm
Comprimento: 23,3 cm
Medidas aprox. para gravação (CxL): 16 cm x 9 cm
Peso aproximado (g): 21

14119
Mouse Pad Neoprene



Mouse pad neoprene formato retangular com parte inferior emborracha antiderrapante.

Medidas aprox. para gravação (CxL): 16,9 cm x 21,4 cm
tamanho total aproximado (CxL): 17,1 cm x 21,7 cm
Peso aproximado (g): 30

P@13723
Hub Plástico Quadrado com 4 Entradas USB



Hub quadrado plástico com quatro portas USB. Para utilização puxe a ponta USB, desenrole o fio do item e conecte ao aparelho USB desejado.
Ex: computador, notebook, adaptador de energia e etc.

Medidas aprox. para gravação (CxL): 5,9 cm x 4,2 cm
tamanho total aproximado (CxL): 6,4 cm x 6,4 cm x 1,3 cm
Peso aproximado (g): 30

18671
Pasta Executiva para Notebook 15 Polegadas



Pasta executiva para notebook 15 polegadas. Confeccionada em poliéster a pasta tem o compartimento principal com o interior aveludado para maior proteção do notebook, além de 6 compartimentos externos e uma alça para encaixe em mala de viagem.

Altura: 28,8 cm
Largura: 39,7 cm
Profundidade: 3,0 cm
Medidas aprox. para gravação (CxL): 5 cm x 38 cm
Peso aproximado (g): 367

04088
Pasta para Notebook 15'6 de Poliéster



Pasta para notebook 15'6 em poliéster resistente à água com dois compartimentos, sendo o principal para notebook e o outro frontal. Contém interior forrado e almofadado, alça para encaixe em malas de viagem e acompanha alça transversal.

Altura: 30,8 cm
Profundidade: 6 cm
Comprimento: 40 cm
Medidas aprox. para gravação (CxL): 17 cm x 36 cm
Peso aproximado (g): 314

04089
Pasta para Notebook 15' de Poliéster



Pasta para notebook 15 em poliéster resistente à água com dois compartimentos, sendo o principal para notebook com bolsos internos e um compartimento frontal.

Altura: 32 cm
Profundidade: 6 cm
Comprimento: 41 cm
Medidas aprox. para gravação (CxL): 22 cm x 19 cm
Peso aproximado (g): 263

04090
Pasta para Notebook 15'6 de Poliéster



Pasta para notebook 15'6 em poliéster resistente à água com dois compartimentos, sendo o principal para notebook e o outro frontal. Contém interior forrado e almofadado, alça para encaixe em malas de viagem e acompanha alça transversal.

Altura: 30,8 cm
Profundidade: 5 cm
Comprimento: 41,5 cm
Medidas aprox. para gravação (CxL): 19 cm x 37 cm
Peso aproximado (g): 394

18672
Pasta Executiva para Tablet e Notebook 13 Polegadas



Pasta executiva para tablet e notebook até 13 polegadas a prova d'água. Confeccionada em poliéster a pasta tem o compartimento principal com o interior aveludado para maior proteção do notebook, além de 6 compartimentos externos e uma alça para encaixe em mala de viagem.

Altura: 23,3 cm
Largura: 32,5 cm
Profundidade: 2,7 cm
Medidas aprox. para gravação (CxL): 3 cm x 29 cm
Peso aproximado (g): 244

10503G
Pasta para notebook 15,6



Pasta para notebook 15,6 em poliéster resistente à água com dois compartimentos, sendo o principal com interior forrado e almofadado.

Altura: 30,8 cm
Profundidade: 5 cm
Comprimento: 41,5 cm
Medidas aprox. para gravação (CxL): 19 cm x 37 cm
Peso aproximado (g): 394

14120
Mouse Pad Neoprene



Mouse Pad ergonômico de neoprene com apoio para o punho de silicone. Parte inferior revestida com silicone antiderrapante.

Medidas aprox. para gravação (CxL): 19,8 cm x 19,8 cm
tamanho total aproximado (CxL): 20 cm x 20 cm
Peso aproximado (g): 27

01812
Mouse Pad



Mouse pad retangular de tecido, parte inferior emborrachada para evitar deslizamento.

Largura: 18 cm
Comprimento: 22 cm
Medidas aprox. para gravação (CxL): 22 cm x 18 cm
Peso aproximado (g): 50

10203
Pasta para Notebook 15'6 de Nylon



Cabo de dados em formato canivete plástico, serve também como carregador USB. Possui cabos adaptadores para: Iphone 5, Iphone 6, Android e Iphone 4. Parte frontal possui descrições ao lado do botão: For iP5 / 6, Micro e For iP4. Basta deixar o botão posicionado conforme o modelo do seu aparelho para fazer o uso.

Altura: 29 cm
Profundidade: 5 cm
Comprimento: 39 cm
Medidas aprox. para gravação (CxL): 24 cm x 15 cm
Peso aproximado (g): 547

04088B
Pasta para Notebook 15'6 de Poliéster



Pasta para notebook 15'6 em poliéster resistente à água com dois compartimentos, sendo o principal para notebook e o outro frontal. Contém interior forrado e almofadado, alça para encaixe em malas de viagem e acompanha alça transversal.

Altura: 30 cm
Profundidade: 6 cm
Comprimento: 40 cm
Medidas aprox. para gravação (CxL): 17 cm x 36 cm
Peso aproximado (g): 302

10503P
Pasta para Tablet 12,4



Pasta para tablet 12,4 em poliéster resistente à água com dois compartimentos, sendo o principal com interior forrado e almofadado.

Altura: 22,8 cm
Profundidade: 5 cm
Comprimento: 31 cm
Medidas aproximadas para gravação (CxL): 20 cm x 21 cm
Peso aproximado (g): 149

14595
Hub USB 2 Portas com Indução



Kit churrasco 8 peças com cabo em bambu, lâminas em aço inox e avental de nylon.
Acompanha tábua em bambu com canaleta, 3 facas de corte e uma faca de serra cabo, chaira, garfo e avental prata com bolso.
Acomodados em uma maleta de nylon preta.
Rebites em Aço Inox, um dos mais resistentes à ferrugem e corrosão.

Altura: 36,5 cm
Largura: 24 cm
Medidas aprox. para gravação (CxL): Estojo 34,6 cm x 23,2 cm
Peso aproximado (g): 1256

05184
Kit Churrasco 8 Peças



Kit churrasco 8 peças em estojo de nylon.
Contém espátula, garfo, faca, pegador, dois saleiros, luva e avental (também utilizado como estojo).
Talheres de inox com acabamento de madeira e avental de nylon com alça ajustável – possui botão e alça com fivela para lacre.

Altura: 22,8 cm
Largura: 5 cm
Medidas aprox. para gravação (CxL): Espátula - 2 cm x 10,5 cm
Garfo 1,5 cm x 11 cm - Faca 1,5 cm x 17 cm
Pegador 2 cm x 18,5 cm - Saleiro 2,5 cm x 3 cm
Tamanho total aproximado (CxL): Espátula 39,6 cm x 9,4 cm
Garfo 38,1 cm x 3,4 cm - Faca 40,3 cm x 2,4 cm
Pegador 36,9 cm x 5,5 cm - Saleiro 5,5 cm x 3,5 cm
Luva 26 cm x 17,5 cm
Peso aproximado (g): 1019

01906
Kit Churrasco 17 Peças



Kit Churrasco 17 Peças em estojo de nylon com alça.
Contém: pegador, garfo, espátula, faca, pincel, 4 espetos e 8 garfos pequenos para petiscos.
Utensílios de inox com proteções plásticas e parte interna com velcro para fixação das peças, acompanha plaquinha metálica para personalização.

Altura: 37,2 cm
Largura: 13,1 cm
Medidas aprox. para gravação (CxL): Plaqueta 4,7 cm x 8,2 cm
Utensílios 10,2 cm x 1,3 cm
Peso aproximado (g): 845



07443
Kit Churrasco 2 Peças

Kit churrasco 2 peças.
Contém: garfo e faca, acompanha embalagem de kraft.

Altura: 33,9 cm
Largura: 6,7 cm
Medidas aprox. para gravação (CxL): 11,5 cm x 1,5 cm
Peso aproximado (g): 216



09018
Kit Churrasco 9 Peças



Kit Churrasco 9 Peças em estojo de nylon com alça. Contém: pegador, garfo, espátula, faca, pincel e 4 espetos. Utensílios de inox com proteções plásticas e parte interna com velcro para fixação das peças, acompanha plaquinha metálica para personalização.

Altura: 38,5 cm
Largura: 12 cm
Medidas aprox. para gravação (CxL): Plaqueta 4,7 cm x 8,2 cm
Utensílios 10,2 cm x 1,3 cm
Peso aproximado (g): 772



07447
Kit Churrasco 2 Peçasook



Kit churrasco 2 peças com estojo, contém faca e garfo. Estojo com alça para transporte e área interna com elástico de fixação para os utensílios.

12071
Kit Churrasco 7 Peças



Kit churrasco 7 peças com estojo, contém: faca de legumes, faca para desossar, garfo, luva, chaira, faca de serra e faca peixeira. Estojo com alça para transporte e área interna com elástico de fixação para os utensílios.

01644
Kit Churrasco 4 peças



Kit churrasco 4 peças em maleta de alumínio com travas de segurança, contém: espátula, pegador, garfo e faca em inox. Parte interna da maleta com revestimento em tnt e suportes de velcro para fixação das peças.

Altura: 13,1 cm
Largura: 6,9 cm
Comprimento: 38 cm
Medidas aprox. para gravação (CxL): 3,5 cm x 6 cm
Peso aproximado (g): 987

02759
Kit Churrasco 3 peças



"Kit churrasco 3 peças em maleta de alumínio com relevo. Possui: faca, garfo e pegador em inox(todas peças possuem proteção plástica) detalhes em metal nas bordas da maleta, duas dobradiças na parte inferior, uma alça e duas presilhas para travar/abrir maleta. Parte interna revestida de tecido tnt e velcro para guardar as peças." observação: Maleta 11,9 cm x 37 cm x 7,8 cm – Faca 32,5 cm x 2,4 cm Garfo 34,6 cm x 3,3 cm – Pegador 34,3 cm x 6 cm

Altura: 11,9 cm
Largura: 37 cm
Comprimento: 7,8 cm
Medidas aprox. para gravação (CxL): Plaqueta 4,7 cm x 6,4 cm
Tamanho total aproximado (CxL): Faca 32,5 cm x 2,4 cm
Garfo 34,6 cm x 3,3 cm
Pegador 34,3 cm x 6 cm
Peso aproximado (g): 862

14564
Kit Churrasco 2 Peças



Kit churrasco duas peças em estojo de papel kraft com elásticos de nylon para fixação dos talheres, contém faca e garfo.

07444
Kit Churrasco 4 peças



Kit churrasco 4 peças em estojo de nylon com alça. Possui: pegador, garfo, espátula e faca em inox, acompanha proteções plásticas parte interna com velcro para guardar as peças.

Altura: 37,4 cm
Largura: 11,3 cm
Medidas aprox. para gravação (CxL): Plaqueta 4,7 cm x 8,2 cm
Tamanho total aproximado (CxL): Espátula 35,5 cm x 7 cm - Faca 32,5 cm x 2,5 cm
Garfo 34,6 cm x 3,3 cm - Pegador 34,3 cm x 5,7 cm
Peso aproximado (g): 593

14565N
Kit Churrasco 3 Peças



Kit churrasco três peças em estojo de papel kraft, contém: faca, garfo e tábua de corte com canaleta.

Altura: 30,8 cm
Largura: 23 cm
Espessura: 5,3 cm
Medidas aprox. para gravação (CxL): 21 cm x 27 cm
Peso aproximado (g): 1235

12462
Kit Churrasco 4 peças



Kit churrasco 4 peças em estojo de nylon com alça. Possui: pegador, garfo, faca e espátula de madeira, acompanha proteções plásticas(faca e garfo) e parte interna com elástico para guardar as peças.

Medidas aprox. para gravação (CxL): Pegador 6,7 cm x 2,2 cm
Garfo 12 cm x 1,9 cm – Faca 3,8 cm x 2 cm – 12 cm x 1,9 cm
Estojo 37,5 cm x 11,4 cm
Tamanho total aproximado (CxL): Espátula 35,5 cm x 7 cm - Faca 32,5 cm x 2,5 cm
Garfo 34,6 cm x 3,3 cm - Pegador 34,3 cm x 5,7 cm
Peso aproximado (g): 606

04090
Pasta para Notebook 15'6 de Poliéster



Kit churrasco 3 peças em estojo de nylon com alça. Possui: faca(acompanha proteção plástica), garfo(acompanha proteção plástica), pegador em inox e parte interna com velcro para guardar as peças. Acompanha plaqueta para gravação.

Altura: 37,2 cm
Largura: 9,1 cm
Medidas aprox. para gravação (CxL): Plaqueta 4,7 cm x 8,2 cm
Faca 1,5 cm x 10,3 cm – Garfo 1,5 cm x 10,3 cm – Pegador 1,5 cm x 10,3 cm
Tamanho total aproximado (CxL): Faca 32,7 cm x 2,6 cm
Garfo 33,4 cm x 3,3 cm x Pegador 34,2 cm x 5,6 cm
Peso aproximado (g): 443

14695
Kit Churrasco 3 Peças



Kit Churrasco 3 Peças em Estojo Nylon. Contém faca, garfo e pegador em inox com cabo de madeira. Estojo com alça para transporte e área interna com elásticos para a fixação dos utensílios.

Altura: 38,1 cm
Largura: 11 cm
Profundidade: 5,4 cm
Medidas aprox. para gravação (CxL): 35 cm x 9,5 cm
Peso aproximado (g): 530

14187
Kit Churrasco 3 Peças



Kit churrasco 3 peças com: tábua de bambu com canaleta, garfo e faca com pegadores em bambu.

Altura: 32,2 cm
Largura: 20,2 cm
Espessura: 1,3 cm
Medidas aprox. para gravação (CxL): Tábua 16,1 cm x 22,9 cm
Garfo 1,5 cm x 13 cm – Faca 1,5 cm x 5 cm
Peso aproximado (g): 719

14584
Kit Churrasco 4 Peças



Kit churrasco 4 peças, contém: chaira, faca, garfo e tábua de bambu com canaleta.
Obs.: os componentes de bambu e madeira podem apresentar diferentes tonalidades.

Altura: 37,1 cm
Largura: 22,6 cm
Medidas aprox. para gravação (CxL): 6 cm x 6 cm
Peso aproximado (g): 1165

14698
Kit Churrasco 5 Peças



Kit Churrasco 5 Peças com Tábua de Bambu.
Contém Tábua de bambu com canaleta, faca, pegador, chaira e garfo em inox com cabo de madeira.

Altura: 37,5 cm
Largura: 22,5 cm
Espessura: 1,1 cm
Medidas aprox. para gravação (CxL): 7 cm x 7 cm
Peso aproximado (g): 1187

08542
Kit Queijo 5 peças



Kit queijo 5 peças, possui tábua de bambu com detalhe circular em relevo na parte superior e parte inferior com borrachas antidesslizantes.
Contém faca reta, espátula, faca com ponta e garfo em inox.
Para abrir basta rotacionar a tampa..

Medidas aprox. para gravação (CxL): Tábua 19,1 cm x 19,1 cm
Faca reta 6 cm x 2 cm – Espátula 6 cm x 6 cm
Faca com ponta 4,2 cm x 2 cm – Garfo 6 cm x 1,5 cm
Tamanho total aproximado (CxL): Tábua 25,6 cm x 25,6 cm
Faca reta 18,5 cm x 4,5 cm – Espátula 19,2 cm x 7 cm
Faca com ponta 16,2 cm x 2,8 cm – Garfo 18,3 cm x 3,4 cm
Peso aproximado (g): 1088

04222
Kit Queijo 6 Peças



Kit queijo bambu 6 peças, contém: faca reta com ponta, faca com ponta, faca reta, garfo, espátula e tábua de bambu.
Há uma linha imãtizada no centro da tábua para posicionar as peças, parte inferior com borrachas anti-deslizantes.

Medidas aprox. para gravação (CxL): Tábua 18 cm x 19 cm
Utensílios(cabo) 4,5 cm x 2 cm
Tamanho total aproximado (CxL): Tábua 20 cm x 20 cm x 7,7 cm
Faca Reta com Ponta 12,2 cm x 2,6 cm
Faca Reta 12,5 cm x 2,6 cm – Garfo 12,1 cm x 2,6 cm
Espátula 12 cm x 4,6 cm- Faca com Ponta 11,3 cm x 2,6 cm
Peso aproximado (g): 718

03222
Kit Queijo 4 Peças



Kit queijo 4 peças, contém: tábua de bambu com canaleta, faca com ponta, garfo e espátula.
Tábua com imã para encaixe e fixação dos utensílios.

Altura: 18,7 cm
Largura: 32,1 cm
Espessura: 1,6 cm
Medidas aprox. para gravação (CxL): Tábua 12 cm x 12 cm
Cabo 2 cm x 2,5 cm
Peso aproximado (g): 613



08221
Kit Queijo 3 Peças

Kit queijo 3 peças em estojo kraft, contém: Tábua de bambu retangular, faca reta, e garfo.
Tábua com orifício para encaixe.

Altura: 35 cm
Largura: 31 cm
Espessura: 2,9 cm
Medidas aprox. para gravação (CxL): 34 cm x 29 cm
Peso aproximado (g): 1030



08222
Kit Queijo 3 Peças



Kit queijo 3 peças em estojo kraft .
Contém faca com ponta, faca reta e tábua.
Acompanha embalagem de papelão.

Altura: 24,8 cm
Largura: 34,6 cm
Espessura: 2,5 cm
Medidas aprox. para gravação (CxL): 23 cm x 32 cm
Peso aproximado (g): 810

07312
Kit Queijo 5 peças



Kit queijo com cinco peças em estojo de papelão.
Contém os talheres: faca de serra, faca com ponta, espátula, garfo e faca reta.
Parte interna com suporte plástico aveludado com encaixe nas formas dos talheres.

Medidas aprox. para gravação (CxL): 33 cm x 12,3 cm
Tamanho total aproximado (CxL): 34 cm x 13,6 cm 3,4 cm
Peso aproximado (g): 422

13376
Kit Queijo 3 peças



Kit queijo com três peças e base de madeira.
Possui: espátula, faca e garfo.
Base de madeira com borrachas anti deslizantes na parte inferior.

Medidas aprox. para gravação (CxL): Espátula 3 cm x 1,5 cm – Faca 3 cm x 1,5 cm
Garfo 3 cm x 1,5 cm – Base 9 cm x 7 cm
Tamanho total aproximado (CxL): Espátula 12 cm x 4,7 cm – Faca 11,2 cm x 2,8 cm
Garfo 12,4 cm x 3,4 cm – Base 7,7 cm x 9,3 cm x 3,7 cm
Peso aproximado (g): 229

08223
Kit Queijo 3 Peças



Kit churrasco 3 peças em estojo de nylon com alça.
Possui: faca (acompanha proteção plástica), garfo (acompanha proteção plástica),
pegador em inox e parte interna com velcro para guardar as peças.
Acompanha plaqueta para gravação.

Altura: 37,2 cm
Largura: 9,1 cm
Medidas aprox. para gravação (CxL): Plaqueta 4,7 cm x 8,2 cm
Faca 1,5 cm x 10,3 cm – Garfo 1,5 cm x 10,3 cm – Pegador 1,5 cm x 10,3 cm
Tamanho total aproximado (CxL): Faca 32,7 cm x 2,6 cm
Garfo 33,4 cm x 3,3 cm x Pegador 34,2 cm x 5,6 cm
Peso aproximado (g): 443

18620
Kit Queijo 4 Peças



Kit queijo 4 peças em suporte magnético de bambu

Altura: 14,9 cm
Largura: 7,5 cm
Medidas aprox. para gravação (CxL): Cabo 3 cm x 2 cm – Suporte 5 cm x 5 cm
Peso aproximado (g): 311

14319
Kit Queijo 3 Peças

Kit queijo 3 peças em estojo kraft com visor.
Contém faca, garfo e tábua, acompanha embalagem de papelão.

Altura: 22,4 cm
Largura: 29,6 cm
Espessura: 2,2 cm
Medidas aprox. para gravação (CxL): Faca e Garfo 2 cm x 2 cm
Tábua 13,5 cm x 13,5
Tamanho total aproximado (CxL): Faca 11,9 cm x 3,5 cm
Garfo 12,4 cm x 3,5 cm
Tábua 13,9 cm x 13,9 cm x 1,1 cm
Peso aproximado (g): 412

18627
Kit Queijo 3 Peças



Kit queijo 3 peças, contém: tábua de madeira com canaleta, faca com ponta, e garfo. Tábua com imã para encaixe e fixação dos utensílios.

Altura: 17,1 cm
Largura: 28 cm
Espessura: 1,5 cm
Medidas aprox. para gravação (CxL): 11 cm x 12 cm
Peso aproximado (g): 410

14320
Kit Queijo 3 Peças



Kit queijo 3 peças em estojo kraft. Contém faca, garfo e tábua orifício para encaixe, acompanha embalagem de papelão.

Altura: 24,3 cm
Largura: 26,9 cm
Espessura: 2,2 cm
Medidas aprox. para gravação (CxL): Faca e Garfo 2 cm x 2 cm
Tábua 14 cm x 14 cm
Tamanho total aproximado (CxL): Faca 12,8 cm x 3,5 cm
Garfo 12,4 cm x 3,5 cm - Tábua 21 cm x 15 cm x 1,3 cm - 26,9
Peso aproximado (g): 504

18629
Kit Queijo 3 Peças



Kit queijo 3 peças em estojo kraft, contém: tábua de madeira redonda, faca reta, e garfo. Tábua com orifício para encaixe.

Altura: 23,9 cm
Largura: 27 cm
Espessura: 2,3 cm
Medidas aprox. para gravação (CxL): 23 cm x 26 cm
Peso aproximado (g): 504

08223
Kit Queijo 3 Peças



Kit queijo 3 peças em estojo kraft, contém: Tábua de bambu redonda, faca reta, e garfo. Tábua com orifício para encaixe.

Altura: 31 cm
Largura: 32,5 cm
Espessura: 2,9 cm
Medidas aprox. para gravação (CxL): 29 cm x 31 cm
Peso aproximado (g): 910

18630
Kit Queijo 3 Peças



Kit queijo 3 peças em estojo kraft, contém: tábua de madeira retangular, faca reta, e garfo. Tábua com orifício para encaixe.

Altura: 27,9 cm
Largura: 26,2 cm
Espessura: 2,3 cm
Medidas aprox. para gravação (CxL): 26,5 cm x 27 cm
Peso aproximado (g): 513

14319
Kit Queijo 3 Peças



Kit queijo 3 peças em estojo kraft, contém: tábua de madeira redonda, faca com ponta, e faca vazada com ponta. Tábua com orifício para encaixe.

Altura: 22,1 cm
Largura: 29,5 cm
Espessura: 2,2 cm
Medidas aprox. para gravação (CxL): 21,5 cm x 29 cm
Peso aproximado (g): 525

12222
Kit Queijo 5 peças



Kit queijo 5 peças em estojo de nylon com zíper e alça.
Contém: espátula grande, garfo, faca reta, espátula pequena e tábua de bambu.
Estojo com rede interna para guardar a tábua e velcro para ficar as peças.

Altura: 23,5 cm
Largura: 23,6 cm
Medidas aprox. para gravação (CxL): Estojo 21,6 cm x 21,5 cm
Espátula grande 3 cm x 2 cm – Garfo 3 cm x 2 cm - Faca reta 3 cm x 2 cm
Espátula pequena 3 cm x 2 cm - Tábua de bambu 20 cm x 20 cm
Tamanho total aproximado (CxL): Espátula grande 12 cm x 4,6 cm
Garfo 12,5 cm x 2,9 cm - Faca reta 12,5 cm x 2,9 cm
Espátula pequena 12,4 cm x 2,9 cm - Tábua de bambu 20 cm x 20 cm x 0,9 cm
Peso aproximado (g): 488

05222
Kit Queijo 5 Peças



Kit queijo 5 peças, contém: tábua de bambu com gaveta para acomodação dos utensílios, faca com ponta, faca reta, garfo e espátula.

Altura: 18 cm
Largura: 27,7 cm
Espessura: 3,5 cm
Medidas aprox. para gravação (CxL): Tábua 16 cm x 22 cm
Cabo 2 cm x 2,5 cm
Peso aproximado (g): 1070

06222
Kit Queijo 4 Peças



Kit queijo 4 peças em estojo de papelão com berço de espuma, contém: faca com ponta, faca reta, garfo e espátula

Altura: 15,8 cm
Largura: 18,9 cm
Espessura: 2,2 cm
Medidas aprox. para gravação (CxL): Estojo 14 cm x 18 cm – Cabo 2 cm x 2,5 cm
Peso aproximado (g): 220

04236
Kit Queijo 5 Peças



Kit queijo com 5 peças em madeira. Contém faca reta, faca com ponta, garfo, espátula e suporte de encaixe com borrachas antidesslizantes na parte inferior.

Medidas aprox. para gravação (CxL): Cabos madeira 4 cm x 1,5 cm
Suporte 14 cm x 8 cm
Tamanho total aproximado (CxL): Faca reta 12,3 cm x 2,7 cm
Faca com ponta 13,5 cm x 2,7 cm – Garfo 13,5 cm x 2,7 cm
Espátula 13 cm x 4,6 cm - Suporte 16,7 cm x 16,3 cm
Peso aproximado (g): 355

12204
Mini Lanterna com Cordão



Mini lanterna de alumínio com cordão e um Led.
Acionador emborrachado e cordão de nylon ficam na tampa de rosca (parte traseira), possui detalhes quadriculados em relevo. Centro possui seis detalhes retos ideais para personalização seguidos de três anéis em relevo.
Utiliza uma pilha AA (não acompanha).

Altura: 9,5 cm
Largura: 2 cm
Circunferência: 6,1 cm
Medidas aprox. para gravação (CxL): 3 cm x 0,8 cm
Peso aproximado (g): 21

14268
Lanterna de Alumínio



Lanterna de alumínio com alça.
Possui um led acionado através do botão emborrachado e alça para transporte em nylon.
Compartimento do botão desrosqueável para inserção de uma unidade de pilha AA (não inclusa).

Altura: 9,5 cm
Largura: 2 cm
Circunferência: 6,4 cm
Medidas aprox. para gravação (CxL): 1,2 cm x 3,6 cm
Peso aproximado (g): 20



01291
Lanterna Plástica Dínamo

Lanterna plástica com 3 leds, pressionando o "gatilho" gera energia para alimentar a lanterna dínamo.
Possui botão para ligar/desligar lanterna, botão para travar gatilho e acompanha cordão.

Altura: 10,2 cm
Largura: 5,3 cm
Medidas aprox. para gravação (CxL): 8 cm x 4 cm
Peso aproximado (g): 62



13383
Lanterna Bastão Led

Lanterna bastão alumínio com led.
Tampa de rosca lado oposto ao Led, possui acionador emborrachado em relevo e acompanha cordão.
Possui anel prata em cada extremidade da peça, para utilizar basta colocar 3 pilhas AAA (não acompanha).

Altura: 8,9 cm
Largura: 2,3 cm
Medidas aprox. para gravação (CxL): 6,7 cm x 2 cm
Peso aproximado (g): 28



13384
Lanterna Bastão Led



Lanterna bastão plástica com led. Inteira colorida com um anel prata em cada extremo, utiliza uma pilha AA e tem o botão de liga/desliga emborrachado com relevo, acompanha cordão.

Altura: 8,4 cm
Largura: 1,3 cm
Medidas aprox. para gravação (CxL): 6,3 cm x 1,5 cm
Peso aproximado (g): 35



14729
Luminária Articulável 26 Leds



Luminária plástica touch articulável com 26 leds. Contém três estágios de iluminação: luz fraca, luz média, e luz forte. Contém três estágios de iluminação: luz branca (fria), luz de descanso (amarela), e luz forte (junção da luz branca com a amarela). Obs: o produto possui bateria interna e acompanha cabo USB.

Altura: 48,7 cm
Largura: 13 cm
Medidas aprox. para gravação (CxL): 3 cm x 4 cm
Peso aproximado (g): 409

14730
Luminária Articulável 24 Leds



Luminária plástica touch articulável com 24 leds, contém base com clipe e borracha antidescizante. Contém três estágios de iluminação: luz branca (fria), luz de descanso (amarela), e luz forte (junção da luz branca com a amarela). Obs: o produto possui bateria interna e acompanha cabo USB.

Altura: 49,8 cm
Largura: 6,7 cm
Medidas aprox. para gravação (CxL): 2,5 cm x 3,0 cm
Peso aproximado (g): 252

0320P
Lapiseira Plástica



Lapiseira plástica prata com detalhes coloridos translúcidos.
Clip de metal, aciona por clique.

Largura: 1,5 cm
Comprimento: 13,8 cm
Medidas aprox. para gravação (CxL): 4 cm x 0,8 cm
Peso aproximado (g): 9

P@0320P
Lapiseira Plástica



Lapiseira plástica prata com detalhes coloridos translúcidos.
Clip de metal, aciona por clique.

Largura: 1,5 cm
Comprimento: 13,8 cm
Medidas aprox. para gravação (CxL): 4 cm x 0,8 cm
Peso aproximado (g): 9

11426
Lápis Ecológico



Lápis resinado colorido de grafite preto.

Largura: 0,7 cm
Comprimento: 17,5 cm
Medidas aprox. para gravação (CxL): 5 cm x 0,5 cm
Peso aproximado (g): 8



13069
Lapiseira Metal

Lapiseira metal triangular com pintura fosca e detalhes preto.
Clip metal com parte superior vazada, aciona por clique.
OBS.: PEDIDO APENAS MÚLTIPLO DE 50 PEÇAS!

Largura: 1,5 cm
Comprimento: 14,5 cm
Medidas aprox. para gravação (CxL): Clip 3,5 cm x 0,6 cm
4 cm x 0,8 cm
Peso aproximado (g): 21



13070
Lapiseira Metal



Lapiseira metal com pintura fosca e detalhes preto.
Clip metal, possui seis traços pretos emborrachados na parte inferior.
Aciona por clique.
OBS.: PEDIDO APENAS MÚLTIPLO DE 50 PEÇAS!

Largura: 1,3 cm
Comprimento: 13,9 cm
Medidas aprox. para gravação (CxL): 4,5 cm x 0,7 cm
Peso aproximado (g): 15

ER179P
Lapiseira Metal



Lapiseira metal inteira colorida com detalhes prata.
Clip metal e com três anéis na parte superior e outros três na parte inferior.
Aciona por clique.

Altura: 13,1 cm
Largura: 14 cm
Medidas aprox. para gravação (CxL): 3 cm x 0,8 cm
Tamanho total aproximado (CxL): 13,1 cm x 1,4 cm
Peso aproximado (g): 17

14681
Kit Ecológico Caneta e Lapiseira Bambu



Kit ecológico caneta e lapiseira em bambu com estojo de papelão.
Carga esferográfica azul.
Acionamento por clique.

Altura: 16,4 cm
Largura: 4,6 cm
Medidas aprox. para gravação (CxL): 9 cm x 1,1 cm
Peso aproximado (g): 34

02081
Sacola TNT sem Alça

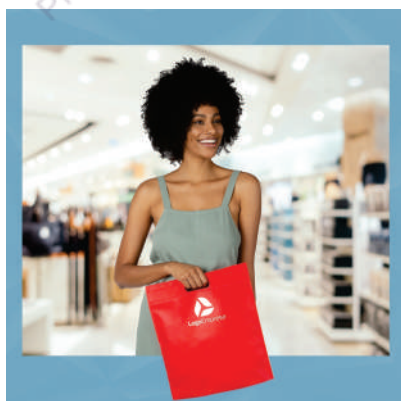

Sacola colorida sem alça em material TNT.

Altura: 39 cm
Largura: 35,7 cm
Medidas aprox. para gravação (CxL): 33,5 cm x 34 cm
Peso aproximado (g): 26

14597
Kit Canudos de Bambu com Escova de Limpeza



Kit canudo de bambu reto e escova de limpeza em estojo.
 Contém 4 canudos de bambu e escova de limpeza com ponteira plástica.
 Acompanha estojo de algodão reciclado.

13780
Sacola TNT com Alça



Sacola colorida com alça em material TNT, possui símbolo ecológico/reciclável na costura da alça.

Altura: 41,2 cm
Largura: 37,2 cm
Medidas aprox. para gravação (CxL): 37,8 cm x 35,8 cm
Tamanho total aproximado (CxL): Alça 30,5 cm
Peso aproximado (g): 34



09810
Espelho Plástico Duplo Sem Aumento



Espelho retangular duplo sem aumento, material em plástico resistente com uma faixa na superfície e verso liso.

Altura: 6,7 cm
Largura: 8,3 cm
Medidas aprox. para gravação (CxL): 3,5 cm x 8,3 cm
Peso aproximado (g): 48

10232
Espelho Plástico Duplo Sem Aumento



Espelho redondo duplo sem aumento, material em plástico resistente com superfície ondulada (área para gravação não é plana).

Medidas aprox. para gravação (CxL): 6 cm x 6 cm
Tamanho total aproximado (CxL): 7,1 cm x 7,1 cm
Peso aproximado (g): 36

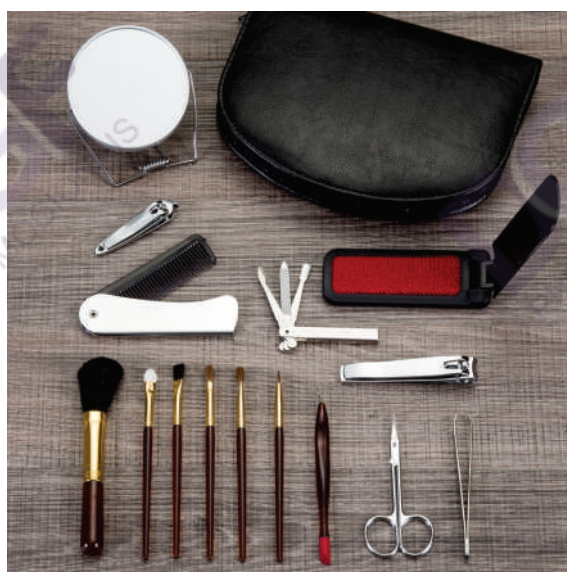

10127
Kit Manicure 15 Peças

Kit manicure 15 peças em estojo de couro sintético com zíper, parte interna revestida com plástico em relevo e elástico para fixação dos itens.

Possui: pente, removedor de pelos, espelho duplo, empurrador de cutícula, pinça, cortador de unha, tesoura, mini kit unha 3 em 1 (empurrador de cutícula, lixa, limpador de unha), cortador de cutícula e 6 pinçéis: blush, sombra, esfumador, côncavo, batom e pente para sobrancelhas.

Medidas aprox. para gravação (CxL): 17,5 cm x 12,5 cm
Tamanho total aproximado (CxL): 18,5 cm x 13,2 cm
Peso aproximado (g): 327



10006
Porta Bolsa de Metal Dobrável

Porta bolsa de metal dobrável, possui chapa central redonda para gravação e parte traseira borracha anti deslizante. Para utilizar o porta bolsa basta puxar a lateral (é imantado) e abri-lo.

Medidas aprox. para gravação (CxL): 2,9 cm x 2,9 cm
Tamanho total aproximado (CxL): 4,4 cm x 4,4 cm
Peso aproximado (g): 40



18607
Espelho Plástico Duplo Sem Aumento



Espelho plástico duplo sem aumento, frente e verso liso.

Altura: 6,7 cm
Largura: 6,7 cm
Espessura: 0,9 cm
Medidas aprox. para gravação (CxL): 6 cm x 6 cm
Peso aproximado (g): 41

14383
Espelho Plástico



Espelho plástico formato brasão.

Altura: 10 cm
Largura: 5,5 cm
Espessura: 0,6 cm
Medidas aprox. para gravação (CxL): 7,5 cm x 4,9 cm
Peso aproximado (g): 39

14727
Espelho Plástico Sem Aumento



Espelho plástico sem aumento. Produzido em plástico resistente, frente e verso liso.

Espessura: 0,8 cm
Comprimento: Com fecho: 7 cm
Medidas aprox. para gravação (CxL): 4,5 cm x 4,5 cm
Tamanho total aproximado (CxL): Diâmetro: 6,2 cm
Peso aproximado (g): 23

06549
Kit Costura



Kit costura com estojo de nylon revestido internamente com veludo. Possui saquinho plástico com dois alfinetes e ganchinho, saquinho plástico com seis botões, cortador de unha, tesoura, dedal, passador de linha, porta agulhas com quatro unidades, fita métrica 1,50m e doze rolinhos de linha.

Medidas aprox. para gravação (CxL): 15,5 cm x 7,5 cm
Tamanho total aproximado (CxL): 17,4 cm x 9 cm
Peso aproximado (g): 100

12599
Porta Batom Couro Sintético



Porta batom em couro sintético prata com plaquinha de metal frontal com botão para abrir/fechar, possui um espelho interno.

Altura: 3,7 cm
Circunferência: 11,8 cm
Comprimento: 8,9 cm
Medidas aprox. para gravação (CxL): 8 cm x 2,9 cm
Peso aproximado (g): 26



01828
Espelho Plástico Duplo com Luz



Espelho plástico redondo duplo com aumento e com luz. Parte superior não é plana (apenas círculo central), verso com tampa aonde localiza-se as baterias (quatro baterias Lr41). Possui luzes na lateral interna inferior.

Medidas aprox. para gravação (CxL): 4 cm x 4 cm
Tamanho total aproximado (CxL): 6,8 cm x 6,8 cm
Peso aproximado (g): 35

10250
Espelho plástico Retangular Sem Aumento

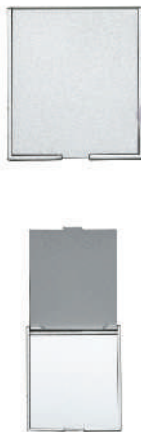

Espelho plástico retangular sem aumento.
Produzido em plástico resistente frente e verso liso.

Medidas aprox. para gravação (CxL): 33 cm x 12,3 cm
Tamanho total aproximado (CxL): 34 cm x 13,6 cm 3,4 cm
Peso aproximado (g): 422

12069
Espelho Plástico Duplo Sem Aumento



Espelho retangular duplo sem aumento, material em plástico resistente com superfície ondulada(área para gravação não é plana).

Largura: 6,8 cm
Espessura: 1,2 cm
Comprimento: 6,7 cm
Medidas aprox. para gravação (CxL): 5,2 cm x 6,7 cm
Peso aproximado (g): 44

10342
Escova com Espelho



Escova com espelho redonda em plástico resistente.
Parte superior plana e parte inferior emborracha com relevo, estando aberta a peça basta empurrar a parte emborrachada (lado de fora) para poder utilizar a escova.

Medidas aprox. para gravação (CxL): 5,3 cm x 5,3 cm
Tamanho total aproximado (CxL): 7,5 cm x 6,6 cm
Peso aproximado (g): 38

01764
Espelho Plástico Duplo com Aumento



Espelho plástico duplo com aumento.
Frente e verso liso porém a parte superior não é plana, possui um detalhe de ondulação.

Medidas aprox. para gravação (CxL): 5,2 cm x 6,5 cm
Tamanho total aproximado (CxL): 6,2 cm x 6,2 cm
Peso aproximado (g): 44

14384
Porta Batom Plástico



Porta batom plástico com espelho.

Medidas aprox. para gravação (CxL): 2,9 cm x 8 cm
Tamanho total aproximado (CxL): 3,2 cm x 4,2 cm x 8,9 cm
Peso aproximado (g): 33

06548
Kit Costura



Kit costura com estojo de nylon revestido internamente com veludo.
Possui: passador de linha, tesoura, saquinho plástico com dois alfinetes e ganchinho, saquinho plástico com seis botões, porta agulhas com quatro unidades, cortador de unha, dedal e doze rolinhos de linha.

Medidas aprox. para gravação (CxL): 12 cm x 9 cm
Tamanho total aproximado (CxL): 13 cm x 10 cm
Peso aproximado (g): 106

07561
Kit Manicure 4 Peças



Kit Manicure 4 peças em estojo de couro sintético revestido com veludo interno. Possui dois botões para lacerar o estojo, acompanha corrente e parte interna com alça em couro sintético.
Contém: limpador de unha, lixa, cortador de unha e pinça.

Altura: 9,9 cm
Largura: 2,8 cm
Medidas aprox. para gravação (CxL): 5,5 cm x 1,5 cm
Peso aproximado (g): 42

13771
Kit Manicure 11 Peças



Kit manicure 11 peças em estojo de couro sintético. Possui: empurrador de cutícula, cortador de cutícula, cortador de unha, tesoura, pinça, pincel corretivo, pincel para sobrancelha, pincel para blush, pente para sobrancelha e lixa.
Estojo de couro sintético com parte interna revestida com veludo e elásticos de nylon para fixar as peças.

Medidas aprox. para gravação (CxL): 13,5 cm x 9,8 cm
Tamanho total aproximado (CxL): 15,8 cm x 11,2 cm x 3 cm
Peso aproximado (g): 157

14240
Kit Costura



Kit costura em estojo de nylon e revestimento interno de veludo. Possui: conjunto de agulhas, dedal, conjunto de linhas, botões, alfinetes pérola, botão de pressão, mini tesoura, alfinete com gancho e passa fio.

Altura: 9,5 cm
Largura: 6,9 cm
Espessura: 2,6 cm
Medidas aprox. para gravação (CxL): 7,9 cm x 5,5 cm
Peso aproximado (g): 39

10124
Kit Masculino 12 Peças



Kit masculino 12 peças em estojo de couro sintético, parte interna revestida com plástico em relevo e elástico para fixação dos itens.
Possui: removedor de pelos, abridor saca rolha, tesoura, aparelho de barbear, lâminas para barba(3 unidades), escova de dente, pente, cortador de cutícula, mini kit unha 3 em 1 (empurrador de cutícula, lixa, limpador de unha), cortador de unha, pinça e espelho duplo com aumento.

Altura: 6,18,5 cm
Largura: 14,3 cm
Medidas aprox. para gravação (CxL): 17 cm x 12,5 cm
Peso aproximado (g): 369

01805
Mochila de Poliéster USB 30 Litros



Mochila de poliéster 30 litros com seis compartimentos, sendo o principal com bolso para notebook 156 e tablet 124. Com divisórias internas para acessórios e porta chave, a mochila possui adaptador USB externo, bolsos laterais telados, duas alças de mãos, área costada e alças para as costas com revestimento espumado.

Altura: 46 cm
Largura: 30 cm
Profundidade: 22 cm
Medidas aprox. para gravação (CxL): 10 cm x 20 cm
Peso aproximado (g): 786

05009
Mochila de Nylon USB 20 Litros



Mochila de nylon 20 litros com quatro compartimentos, sendo o principal com bolso para notebook 156 e tablet 124. Com divisórias internas para acessórios e porta chave, a mochila possui adaptador USB externo, alça para encaixe em malas de viagem, alças de compensação, duas alças de mãos, área costada com revestimento espumado e alças para as costas com faixas refletivas e revestimento espumado.

Altura: 44 cm
Largura: 28 cm
Profundidade: 17 cm
Medidas aprox. para gravação (CxL): 20 cm x 16 cm
Peso aproximado (g): 936



01320
Mochila de Nylon USB 21L

Mochila confeccionada em nylon com compartimento para notebook até 15,6 polegadas. Contém compartimento grande com divisórias para documentos, eletrônicos e caneta, compartimento mediano com abertura vertical, compartimento frontal, bolso lateral e adaptador USB externo com cabo acoplado, permitindo a conexão de um carregador portátil de dentro da mochila e transferência da carga para o lado externo, ocultando o carregador e viabilizando a utilização do celular durante o processo. Contém zíperes com pegadores plásticos, alça de mão em nylon e alças para as costas ajustáveis com revestimento espumado antitranspirante.

Altura: 43 cm
Largura: 29 cm
Profundidade: 17 cm
Medidas aprox. para gravação (CxL): 23 cm x 10 cm
Peso aproximado (g): 522



05013
Bolsa Esportiva 32 Litros

Bolsa esportiva de 32 litros em poliéster resistente à água com cinco compartimentos, sendo três deles exclusivos para tênis, itens molhados e armazenamento das alças de costas. Com alça transversal removível e alça de mãos com suporte de junta, a bolsa contém alças para as costas ocultas no compartimento inferior, podendo ser transportada como mochila.

Altura: 27 cm
Profundidade: 25 cm
Comprimento: 48 cm
Medidas aprox. para gravação (CxL): 16 cm x 29 cm
Peso aproximado (g): 507



18601 Mochila Saco Impermeável



Mochila saco impermeável em fibra de poliéster. Contém bolso diagonal na parte frontal com entrada para fones de ouvido e alças de nylon.

Altura: 42,4 cm
Largura: 35 cm
Medidas aprox. para gravação (CxL): 33 cm x 18 cm
Peso aproximado (g): 81

18537P Sacola TNT Metalizada



Sacola TNT metalizada com botão. Confeccionado em TNT com revestimento plástico laminado, parte superior possui botão plástico para fecho.

Altura: 35 cm
Largura: 45,5 cm
Profundidade: 11,5 cm
Medidas aprox. para gravação (CxL): 32 cm x 43 cm
Tamanho total aproximado (CxL): Alça 22 cm
Peso aproximado (g): 67

18602 Mochila Saco Impermeável



Mochila saco impermeável em fibra de poliéster. Contém bolso horizontal com zíper na parte frontal e alças de nylon.

Altura: 43,5 cm
Largura: 33,7 cm
Medidas aprox. para gravação (CxL): 27 cm x 17 cm
Peso aproximado (g): 153

18595 Sacola TNT Térmica 18 Litros



Sacola térmica com capacidade de 18 litros, contém fechamento em velcro e bolso frontal. Obs.: A capacidade de armazenamento com a sacola fechada é de aproximadamente 14 litros.

18537G Sacola TNT Metalizada



Sacola TNT metalizada com botão. Confeccionado em TNT com revestimento laminado, parte superior possui botão plástico para fecho.

Altura: 40,5 cm
Largura: 50 cm
Profundidade: 14 cm
Medidas aprox. para gravação (CxL): 37,4 cm x 48,3 cm
Tamanho total aproximado (CxL): Alça 22 cm
Peso aproximado (g): 67

04043 Sacola TNT com Bolso



Sacola ecológica com bolso frontal externo e fundo amplo, contém alças para transporte.

18505 Mochila Saco em TNT



Mochila saco em tnt com alças ajustáveis.

Medidas aprox. para gravação (CxL): 38 cm x 33 cm
Tamanho total aproximado (CxL): 41 cm x 34 cm
Peso aproximado (g): 39



14805 Mochila Saco TNT



Mochila saco de tnt com costura termo selada.

Altura: 40 cm
Largura: 32,6 cm
Medidas aprox. para gravação (CxL): 37 cm x 31 cm
Peso aproximado (g): 30

14323 Mochila Saco em Poliéster



Mochila saco confeccionada em poliéster.
 Possui compartimento principal superior, bolso frontal de malha com zíper e saída para fone de ouvido.

Altura: 43 cm
Largura: 31,5 cm
Medidas aprox. para gravação (CxL): 22 cm x 30,5 cm
Peso aproximado (g): 49

02079 Mochila Saco em Poliéster



Mochila saco inteira colorida, com duas alças para costa, fechamento superior material em poliéster.

Medidas aprox. para gravação (CxL): 39,3 cm x 34 cm
Tamanho total aproximado (CxL): 41 cm x 34 cm
Peso aproximado (g): 45



13804 Sacola de Algodão



Sacola de algodão com alças costuradas na parte interna.

Medidas aprox. para gravação (CxL): 38 cm x 38 cm
Tamanho total aproximado (CxL): 42 cm x 43 cm x 10 cm
Peso aproximado (g): 96

14359 Mochila Saco Poliéster



Mochila saco de poliéster 300D com bolso inferior de zíper.

Altura: 46,5 cm
Largura: 35 cm
Medidas aprox. para gravação (CxL): 31 cm x 34 cm
Peso aproximado (g): 117

04099 Mochila Nylon 42 Litros



Mochila de nylon 42 litros com dois compartimentos e bolsos laterais em malha. Possui fivelas laterais para regulagem de tamanho e duas alças de mãos, sendo uma delas reforçada com pegador plástico.

Altura: 50 cm
Largura: 37 cm
Profundidade: 23 cm
Medidas aprox. para gravação (CxL): 31 cm x 15 cm
Peso aproximado (g): 523

05007 Mochila de Nylon 27 Litros



Mochila de nylon 27 litros com quatro compartimentos, sendo o principal com bolso para notebook 17,3. Com bolsos laterais telados, a mochila possui duas alças de mãos e alças para as costas com revestimento espumado.

Altura: 48 cm
Largura: 32 cm
Profundidade: 18 cm

01325B Mochila de Nylon USB 21L



Mochila confeccionada em nylon com compartimento para notebook até 15,6 polegadas. Contém compartimento grande com divisórias para documentos, eletrônicos e caneta, compartimento frontal com abertura vertical e adaptador USB externo com cabo acoplado, permitindo a conexão de um carregador portátil de dentro da mochila e transferência da carga para o lado externo, ocultando o carregador e viabilizando a utilização do celular durante o processo. Contém zíperes com pegadores plásticos, alça de mão em nylon e alças para as costas ajustáveis com revestimento espumado antitranspirante.

Altura: 40 cm
Largura: 30 cm
Profundidade: 18 cm
Medidas aprox. para gravação (CxL): 23 cm x 18 cm
Peso aproximado (g): 262

01320B Mochila de Nylon USB 21L



Mochila confeccionada em nylon com compartimento para notebook até 15,6 polegadas. Contém compartimento grande com divisórias para documentos, eletrônicos e caneta, compartimento mediano com abertura vertical, compartimento frontal, bolso lateral e adaptador USB externo com cabo acoplado, permitindo a conexão de um carregador portátil de dentro da mochila e transferência da carga para o lado externo, ocultando o carregador e viabilizando a utilização do celular durante o processo.

Contém zíperes com pegadores plásticos, alça de mão em nylon, alças para as costas ajustáveis com revestimento espumado antitranspirante e área costada com elástico para encaixe em malas de viagem.

Altura: 41 cm
Largura: 29 cm
Profundidade: 19 cm
Medidas aprox. para gravação (CxL): 13 cm x 20 cm
Peso aproximado (g): 316

01325B Mochila de Nylon USB 21L



Mochila de couro sintético impermeável de 30 litros com três compartimentos, sendo o principal com bolso para notebook 156. Com bolsos laterais e interior listrado, a mochila possui alça para encaixe em malas de viagem, alça de mão e alças para as costas com revestimento espumado. Acompanha plaquinha metálica.

Altura: 45 cm
Largura: 33 cm
Profundidade: 21 cm
Medidas aprox. para gravação (CxL): 2,7 cm x 3,5 cm
Peso aproximado (g): 607

04040 Bolsa Poliéster 26 Litros



Bolsa de poliéster impermeável com capacidade de 26 litros. Possui compartimento principal com amplo espaço e um pequeno bolso interno para acessórios, além de um bolso lateral em tela. A bolsa contém alças de nylon para mãos com suporte de velcro para unificação das alças, alça transversal regulável, duas fivelas superiores para encaixe da alça transversal, zíperes com puxadores emborrachado e revestimento interno de poliéster.

11329 Mochila de Nylon USB 21L



Mochila confeccionada em nylon com compartimento para notebook até 15,6 polegadas.

Contém compartimento grande com divisórias para documentos, eletrônicos e caneta, dois compartimentos frontais com abertura vertical, bolso lateral e adaptador USB externo com cabo acoplado, permitindo a conexão de um carregador portátil de dentro da mochila e transferência da carga para o lado externo, ocultando o carregador e viabilizando a utilização do celular durante o processo.

Contém zíperes com pegadores plásticos, alça de mão em nylon e alças para as costas ajustáveis com revestimento espumado antitranspirante.

Altura: 42 cm
Largura: 30 cm
Profundidade: 17 cm
Medidas aprox. para gravação (CxL): 23 cm x 18 cm
Peso aproximado (g): 472

01318 Mochila de Nylon USB 20L



Mochila confeccionada em nylon com compartimento para notebook até 15,6 polegadas.

Contém compartimento grande com divisórias para documentos, eletrônicos e caneta, dois compartimentos frontais com abertura horizontal, bolso lateral e adaptador USB externo com cabo acoplado, permitindo a conexão de um carregador portátil de dentro da mochila e transferência da carga para o lado externo, ocultando o carregador e viabilizando a utilização do celular durante o processo.

Contém zíperes com pegadores plásticos, alça de mão em nylon, alças para as costas ajustáveis com revestimento espumado antitranspirante e alça horizontal para encaixe em malas de viagem.

Altura: 41,5 cm
Largura: 30 cm
Profundidade: 16,5 cm
Medidas aprox. para gravação (CxL): 21 cm x 15 cm
Peso aproximado (g): 438

01320C Mochila de Nylon USB 21L



Mochila confeccionada em nylon com compartimento para notebook até 15,6 polegadas.

Contém compartimento grande com divisórias para documentos, eletrônicos e caneta, compartimento mediano com abertura vertical, compartimento frontal, bolso lateral e adaptador USB externo com cabo acoplado, permitindo a conexão de um carregador portátil de dentro da mochila e transferência da carga para o lado externo, ocultando o carregador e viabilizando a utilização do celular durante o processo.

Contém zíperes com pegadores plásticos, alça de mão em nylon e alças para as costas ajustáveis com revestimento espumado antitranspirante.

Altura: 43 cm
Largura: 32 cm
Profundidade: 17 cm
Medidas aprox. para gravação (CxL): 23 cm x 10 cm
Peso aproximado (g): 559

01326 Mochila de Nylon USB 21L



Mochila confeccionada em nylon com compartimento para notebook até 15,6 polegadas.

Contém compartimento grande com divisórias para documentos, eletrônicos e caneta, dois compartimentos frontais com abertura horizontal, bolso lateral e adaptador USB externo com cabo acoplado, permitindo a conexão de um carregador portátil de dentro da mochila e transferência da carga para o lado externo, ocultando o carregador e viabilizando a utilização do celular durante o processo.

Contém zíperes com pegadores plásticos, alça de mão em nylon e alças para as costas ajustáveis com revestimento espumado antitranspirante.

Altura: 42 cm
Largura: 30 cm
Profundidade: 17 cm
Medidas aprox. para gravação (CxL): 25 cm x 16 cm
Peso aproximado (g): 511

02066 Mochila de Nylon



Possui compartimento grande com bolso interno para notebook até 15,6 polegadas, dois compartimentos médios, bolso pequeno frontal e bolsos laterais de rede. Zíperes prata, alça superior com pegador emborrachado e tira de silicone com cabo de aço interno para garantir maior resistência, alça superior de nylon, alças ajustáveis para as costas revestidas com espuma e parte traseira também revestida de espuma para maior conforto.

Altura: 49 cm
Largura: 39 cm
Profundidade: 19 cm
Medidas aprox. para gravação (CxL): 5 cm x 15 cm
Peso aproximado (g): 718

02067 Mochila de Nylon



Possui compartimento grande com bolso interno para notebook até 15,6 polegadas, dois compartimentos médios, bolso pequeno frontal com abertura diagonal e bolsos laterais de rede.

Zíperes prata, alça superior com pegador emborrachado e tira de silicone com cabo de aço interno para garantir maior resistência, alça superior de nylon, alças ajustáveis para as costas revestidas com espuma e parte traseira também revestida de espuma para maior conforto.

Altura: 49 cm
Largura: 39 cm
Profundidade: 16,5 cm
Medidas aprox. para gravação (CxL): 5 cm x 7 cm
Peso aproximado (g): 702

02093

Bolsa de Viagem Dobrável

Bolsa de viagem dobrável confeccionada em poliéster e alça para mãos em nylon. Possui bolso principal na parte superior, bolso frontal também utilizado como um estojo para armazenamento do próprio produto e com área para encaixe em malas com puxador.

Para guardar a bolsa dentro do estojo, posicione o bolso frontal para baixo, dobre a parte superior e inferior de modo que fique apenas o formato do bolso, faça o mesmo procedimento com as laterais para obter o formato quadrangular por completo. Com o lado do bolso virado para cima, posicione os dedos na parte interna superior e vire como se fosse deixá-lo do avesso, faça o mesmo procedimento com a parte inferior do bolso.

Altura: 32 cm
Largura: 48 cm
Profundidade: 16 cm
Medidas aprox. para gravação (CxL): 8 cm x 16 cm
Peso aproximado (g): 123

01901

Mochila Couro Sintético USB 17 Litros

Mochila confeccionada em Couro Sintético com compartimento para notebook até 15,6 polegadas.

Contém Dois compartimentos grandes sendo um com divisórias para documentos, eletrônicos e caneta, e um com divisória para Notebook até 15,6 polegadas. Três compartimentos frontais, nos quais 2 possuem abertura vertical, e um abertura horizontal. Tecido Impermeável.

Compartimento traseiro para ocultação das alças de ombro.

Bolso lateral e adaptador USB externo com cabo acoplado, permitindo a conexão de um carregador portátil de dentro da mochila e transferência da carga para o lado externo, ocultando o carregador e viabilizando a utilização do celular durante o processo.

Contém zíperes com pegadores metálicos, alça de mão em nylon, alças para as costas ajustáveis com revestimento espumado antitranspirante e alça lateral que possibilita que a mochila seja carregada como uma pasta.

Altura: 45,2 cm
Largura: 33,5 cm
Profundidade: 11,6 cm
Medidas aprox. para gravação (CxL): 23 cm x 31 cm
Peso aproximado (g): 730

04042

Bolsa Oxford 28 Litros

Bolsa Oxford impermeável com capacidade de 28 litros.

Possui compartimento principal com amplo espaço, bolso frontal longo e dois bolsos laterais.

A bolsa contém alças de nylon para mãos com suporte de velcro para unificação das alças, alça transversal regulável com apoio para ombro, duas fivelas superiores para encaixe da alça transversal, zíperes com puxadores plásticos, revestimento interno de poliéster e parte inferior com pequenas bases antiderrapantes.

03028

Mochila de Carrinho Padrão Bagagem de Mão

Mochila de carrinho com padrão para bagagem de mão, conforme especificações IATA (Associação Internacional de Transportes Aéreos).

Confeccionada em nylon, contém alça de mão com pegador emborrachado com cabo de aço interno para garantir maior resistência, puxador retrátil com regulagem e botão acionador, alças para as costas escondidas no compartimento traseiro com zíper, compartimento mediano com divisórias para documentos e canetas, compartimento frontal pequeno e bolsos laterais em malha.

O compartimento principal possui bolso para notebook até 13.3 polegadas e forro com zíper.

Possui duas rodinhas e freio em plástico, além de um sistema velcro para junção do compartimento das alças com a parte inferior, tampando as rodinhas enquanto transporta a mochila nas costas.

Altura: 52 cm
Largura: 35 cm
Profundidade: 23 cm
Medidas aprox. para gravação (CxL): 7 cm x 17 cm
Peso aproximado (g): 2029

03029

Mochila Poliéster

Mochila confeccionada em poliéster de alta qualidade com compartimento principal com bolso para notebook 15.6 polegadas, compartimento mediano com bolso para documentos e canetas, compartimento frontal com bolso de velcro e bolsos laterais em malha.

Contém zíperes prata, alças para costas ajustáveis com regulagem peitoral e parte traseira com revestimento anti-transpirante, possui duas alças de mãos em nylon, sendo uma delas com revestimento interno.

Altura: 50 cm
Largura: 36 cm
Profundidade: 23 cm
Medidas aprox. para gravação (CxL): 8 cm x 15 cm
Peso aproximado (g): 985

04041

Bolsa Poliéster 33 Litros

Bolsa de poliéster impermeável com capacidade de 33 litros.

Possui compartimento principal com amplo espaço e um pequeno bolso interno para acessórios, além de um bolso frontal longo.

A bolsa contém alças de nylon para mãos, alça transversal regulável, duas fivelas superiores para encaixe da alça transversal, zíperes com puxadores emborrachado e revestimento interno de poliéster.

04058 Mochila de Ombro USB Anti-Furto



Mochila de ombro com entrada USB e Micro USB lateral. A mochila possui, um compartimento principal com segredo (TSA), bolso oculto na parte traseira, além de 3 divisórias internas, sendo uma capaz de armazenar tablet, netbook ou Ipad de até 9 polegadas. Alça de mão e detalhes laterais e inferiores em couro sintético, tira de nylon na alça, 2 fivelas para opção de encaixe da alça, revestimento espumado antitranspirante na parte traseira e na alça, e tecido resistente a água.

Altura: 34,5 cm
Largura: 20 cm
Profundidade: 15 cm
Medidas aprox. para gravação (CxL): 14 cm x 14,5 cm
Peso aproximado (g): 386

04059 Mochila de Ombro USB



Mochila de ombro com entrada USB lateral. A mochila possui 3 bolsos frontais 1 compartimento principal e 1 bolso traseiro, sendo 1 bolso frontal com detalhe refletivo no zíper, além de 3 compartimentos internos, sendo 1 para armazenar tablet, netbook ou Ipad de até 9 polegadas. Alça com tira de nylon, 2 fivelas para opção de encaixe, parte traseira com revestimento espumado antitranspirante, e alça de mão em nylon.

Altura: 35 cm
Largura: 22 cm
Profundidade: 13,5 cm
Medidas aprox. para gravação (CxL): 12 cm x 8 cm
Peso aproximado (g): 400

04085 Bolsa Esportiva de Poliéster 35L



Bolsa esportiva de 35 litros confeccionada em poliéster resistente à água. Contém cinco compartimentos, sendo dois deles especiais: compartimento exclusivo para tênis e um compartimento exclusivo para roupas molhadas. A bolsa possui alças de mãos, alça lateral, alça de ombro removível com regulagem e acesso para encaixar malas de viagem.

Altura: 28,8 cm
Profundidade: 24,3 cm
Comprimento: 50,8 cm
Medidas aprox. para gravação (CxL): 10 cm x 15,5 cm
Peso aproximado (g): 459

04091 Bolsa Dobrável e Expansível 35 litros



Bolsa dobrável e expansível de 35 litros em poliéster à prova d'água com dois compartimentos, sendo o principal com bolsos internos para acessórios e compartimento lateral exclusivo para compactação da bolsa. Contém bolso lateral para encaixe em malas de viagem e zíper inferior para expansão de tamanho.

Altura: 38 cm
Profundidade: 24 cm
Comprimento: 39 cm
Peso aproximado (g): 422

04095 Mochila de Nylon 28L



Mochila esportiva de 28 litros em nylon resistente à água com quatro compartimentos, sendo o principal com bolso para notebook 15"6 polegadas. Contém bolsos laterais em malha, alças e área costada com revestimento espumado e alças de compressão.

Altura: 49 cm
Largura: 31 cm
Profundidade: 19 cm
Medidas aprox. para gravação (CxL): 6 cm x 9 cm
Peso aproximado (g): 358

09263 Mochila de Poliéster



Mochila de alta confecção em poliéster com detalhes em nylon. Com amplo espaço, possui compartimento grande com bolso para notebook até 15,6 polegadas, compartimento mediano com divisórias para documentos, canetas, eletrônicos e entre outros; compartimento frontal e bolsos laterais em malha. Contém duas alças de mãos, sendo uma de nylon e outra com acabamento de poliéster revestido com espuma, trazendo mais eficácia no transporte de bagagens pesadas. Alças para costas com possibilidade de ajuste: superior, peitoral e inferior, proporcionando um maior conforto e correta distribuição do volume transportado. Contém zíperes prata, detalhe triangular emborrachado na área frontal inferior, parte traseira com revestimento anti-transpirante e alça horizontal para encaixe em malas de viagem. Acompanha plaquinha metálica para personalização.

Altura: 51 cm
Largura: 40 cm
Profundidade: 21 cm
Medidas aprox. para gravação (CxL): Plaquinha 1,5 cm x 3,5 cm
Peso aproximado (g): 1193

09761

Mochila de Nylon USB 20 Litros

Mochila de nylon 20 litros com três compartimentos, sendo o principal com bolso para notebook 15,6. Com bolsos laterais e faixa frontal refletiva, a mochila possui adaptador USB externo, alça para encaixe em malas de viagem, duas alças de mãos e alças para as costas com revestimento espumado. Acompanha plaquinha metálica.

Altura: 42 cm
Largura: 31 cm
Profundidade: 16 cm
Medidas aprox. para gravação (CxL): 1,9 cm x 4,3 cm
Peso aproximado (g): 560

18373

Mochila de Nylon 30 Litros

Mochila de nylon 30 litros com três compartimentos, sendo o principal com bolso para notebook 15,6. Com bolsos laterais telados, a mochila possui alça para encaixe em malas de viagem, duas alças de mãos e alças para as costas com revestimento espumado. Acompanha plaquinha metálica.

Altura: 44 cm
Largura: 32 cm
Profundidade: 22 cm
Medidas aprox. para gravação (CxL): 1,8 cm x 4,3 cm
Peso aproximado (g): 617

18539

Mochila de Nylon Dobrável 21 Litros

Mochila dobrável de 21 litros confeccionada em nylon impermeável. Compacta e com abertura prática, possui compartimento principal com pequeno bolso interno, bolsos laterais em malha e bolso frontal – compartimento responsável por acomodar a mochila. Para armazenar a mochila no compartimento basta virar o bolso frontal do avesso e dobrar o tecido para melhor acomodação do material. O modo compacto possui uma alça em nylon para transporte, a mochila dispõe de alça de mão em nylon e alças ajustáveis para as costas com revestimento espumado.

Altura: 42 cm
Largura: 28 cm
Profundidade: 18 cm
Medidas aprox. para gravação (CxL): 15 cm x 21 cm
Peso aproximado (g): 143

P@13947

Mochila de Poliéster para Notebook

Mochila poliéster para notebook com detalhes em nylon. Parte interna cinza, possui compartimento grande com bolso interno, compartimento médio com dois bolsos de tela(nylon) internos e dois bolsos laterais de tela(nylon). Zíperes prata, alça superior acolchoada revestida com nylon, alças ajustáveis para as costas revestidas com espuma e parte traseira também revestida de espuma para um maior conforto. Possui detalhe branco plástico frontal.

Medidas aprox. para gravação (CxL): 23 cm x 24 cm
Tamanho total aproximado (CxL): 45 cm x 39 cm x 19 cm
Peso aproximado (g): 685

20061

Mochila Couro Sintético USB 20 Litros

Mochila confeccionada em Couro Sintético com compartimento para notebook até 14 polegadas. Contém um compartimento grande com divisórias para documentos, eletrônicos, Notebook até 14 polegadas e tablet. Dois compartimentos frontais, sendo um com divisórias para documentos, eletrônicos e caneta. Um bolso traseiro oculto. Tecido Impermeável. Dois bolsos laterais e adaptador USB externo com cabo acoplado, permitindo a conexão de um carregador portátil de dentro da mochila e transferência da carga para o lado externo, ocultando o carregador e viabilizando a utilização do celular durante o processo. Contém zíperes com pegadores plásticos, alça de mão em nylon, alças para as costas ajustáveis com revestimento espumado antitranspirante.

Altura: 44 cm
Largura: 35 cm
Profundidade: 13 cm
Medidas aprox. para gravação (CxL): 23 cm x 25 cm
Peso aproximado (g): 824

04095

Mochila de Nylon 28L

Mochila de nylon com compartimento para notebook e detalhe em tecido sintético. Compartimento grande com bolso interno para notebook, compartimento grande com bolsos para documentos e canetas, compartimento frontal com abertura lateral e bolsos laterais em malha. Zíperes preto com pegadores plásticos, alça superior de nylon, alças ajustáveis para as costas e parte traseira revestidas com espuma para maior conforto.

Medidas aprox. para gravação (CxL): 36 cm x 16 cm
Tamanho total aproximado (CxL): 46,5 cm x 36 cm
Peso aproximado (g): 467

3033P Mochila de Poliéster para Notebook



Mochila confeccionada em Couro Sintético com compartimento para notebook até 14 polegadas.

Contém um compartimento grande com divisórias para documentos, eletrônicos, Notebook até 14 polegadas e tablet.

Dois compartimentos frontais, sendo um com divisórias para documentos, eletrônicos e caneta. Um bolso traseiro oculto.

Tecido Impermeável.

Dois bolsos laterais e adaptador USB externo com cabo acoplado, permitindo a conexão de um carregador portátil de dentro da mochila e transferência da carga para o lado externo, ocultando o carregador e viabilizando a utilização do celular durante o processo.

Contém zíperes com pegadores plásticos, alça de mão em nylon, alças para as costas ajustáveis com revestimento espumado antitranspirante.

Altura: 45 cm

Largura: 31 cm

Profundidade: 23 cm

Medidas aprox. para gravação (CxL): 1,2 cm x 3,3 cm

Peso aproximado (g): 768

04057 Mochila de Nylon USB 21L



Mochila confeccionada em nylon com compartimento para notebook até 15,6 polegadas.

Contém dois compartimentos frontais com abertura horizontal, bolso lateral e adaptador USB externo com cabo acoplado, permitindo a conexão de um carregador portátil de dentro da mochila e transferência da carga para o lado externo, ocultando o carregador e viabilizando a utilização do celular durante o processo.

Contém zíperes com pegadores metálicos, alça de mão em nylon e alças para as costas ajustáveis com revestimento espumado antitranspirante.

Altura: 42 cm

Largura: 30 cm

Profundidade: 17 cm

Medidas aprox. para gravação (CxL): 25 cm x 16 cm

Peso aproximado (g): 496

01325 Mochila de Nylon USB 21L



Mochila confeccionada em nylon com compartimento para notebook até 15,6 polegadas.

Contém compartimento grande com divisórias para documentos, eletrônicos e caneta, dois compartimentos frontais com abertura vertical, bolso lateral e adaptador USB externo com cabo acoplado, permitindo a conexão de um carregador portátil de dentro da mochila e transferência da carga para o lado externo, ocultando o carregador e viabilizando a utilização do celular durante o processo.

Contém zíperes com pegadores plásticos, alça de mão em nylon e alças para as costas ajustáveis com revestimento espumado antitranspirante.

Altura: 42 cm

Largura: 30 cm

Profundidade: 17 cm

Medidas aprox. para gravação (CxL): 18 cm x 21 cm

Peso aproximado (g): 515

02103 Mochila de Nylon



Mochila de nylon com compartimento para notebook.

Compartimento grande com bolso interno para notebook 15,6 polegadas, dois compartimentos medianos, compartimento frontal e bolsos laterais de nylon.

Possui duas alças de mão, sendo uma em nylon e outra com revestimento de espuma, alças laterais e alças para costa ajustáveis.

Altura: 47,5 cm

Largura: 34 cm

Profundidade: 20 cm

Medidas aprox. para gravação (CxL): 4,5 cm x 16 cm

Peso aproximado (g): 711

17003 Mochila de Nylon Poliéster



Mochila nylon poliéster para notebook preta com detalhes em cinza.

Possui compartimento grande com bolso interno para notebook até 15,6 polegadas e bolso frontal.

Zíperes prata, alça superior de nylon, alças ajustáveis para as costas e parte traseira revestida de espuma para maior conforto.

Medidas aprox. para gravação (CxL): 4 cm x 8 cm

Tamanho total aproximado (CxL): 44 cm x 35 cm x 16 cm

Peso aproximado (g): 400

04069 Mochila Poliéster 26L



Mochila confeccionada em poliéster com compartimento para notebook.

Contém compartimento grande com bolso para notebook até 15,6 polegadas, compartimento mediano com zíper, bolso frontal com zíper, alça de mão, alça superior em nylon, alças de ombro e costas acolchoada com revestimento antitranspirante e bolsos laterais telados.

Altura: 42,5 cm

Largura: 31 cm

Profundidade: 20 cm

Medidas aprox. para gravação (CxL): 5 cm x 17 cm

Peso aproximado (g): 567

14374 Mochila de Poliéster



Mochila de poliéster com compartimento principal superior e compartimento frontal, possui zíperes com pegadores de nylon, alça de mão em nylon e alças ajustáveis para as costas com revestimento espumado.

Altura: 45 cm
Largura: 33 cm
Profundidade: 16 cm
Medidas aprox. para gravação (CxL): 14 cm x 20 cm
Peso aproximado (g): 377

14407 Mochila Dobrável de Poliéster



Mochila dobrável confeccionada em Poliéster. Compacta e com abertura prática, possui compartimento principal, bolsos laterais e bolso frontal – compartimento responsável por acomodar a mochila. Para armazenar a mochila no compartimento basta virar o bolso frontal do avesso e dobrar o tecido para melhor acomodação do material. A mochila dispõe de alças ajustáveis para as costas com revestimento espumado.

Altura: 45 cm
Largura: 27 cm
Comprimento: 23 cm
Medidas aprox. para gravação (CxL): 16,5 cm x 8,7 cm
Peso aproximado (g): 229

13207 Mochila de Poliéster para Notebook



Mochila poliéster para notebook com detalhes em nylon e neoprene. Possui compartimento grande com bolso interno, compartimento médio, dois bolsos laterais de rede, alça superior e alça traseira com espuma para um maior conforto.

Medidas aprox. para gravação (CxL): 15 cm x 20 cm
Tamanho total aproximado (CxL): 44 cm x 37 cm x 20 cm
Peso aproximado (g): 478

13556 Mochila de Poliéster para Notebook com Compartimento Térmico



Mochila poliéster para notebook com detalhes em nylon e neoprene. Possui compartimento grande com bolso interno, compartimento médio com detalhe interno, dois compartimentos frontais pequenos, compartimento térmico e compartimento pequeno frontal. Mochila preta com detalhes cinza, possui dois bolsos laterais e alça revestida com espuma para um maior conforto.

Medidas aprox. para gravação (CxL): 17 cm x 23 cm
Tamanho total aproximado (CxL): 46 cm x 39,5 cm x 18 cm
Peso aproximado (g): 873

13802 Mochila em Nylon para Notebook



Mochila nylon 600 para notebook. Possui compartimento superior com bolso interno e bolso frontal. Zíperes com "pegador" de nylon, alças ajustáveis e alça de mão. Acompanha plaquinha metálica para personalização.

Medidas aprox. para gravação (CxL): 12,5 cm x 19 cm
Plaquinha 1,9 cm x 4,8 cm
Tamanho total aproximado (CxL): 45 cm x 33 cm x 20 cm
Peso aproximado (g): 344

04069 Mochila Poliéster 26L



Mala esportiva de poliéster. Possui alça de mão com pegador cinza de velcro, alça ajustável para as costas e bolsos laterais de malha.

Altura: 28 cm
Largura: 53,5 cm
Profundidade: 25,5 cm
Medidas aprox. para gravação (CxL): 16,5 cm x 36,5 cm
Peso aproximado (g): 352

14047 Mochila em Nylon para Notebook



Mochila porta notebook confeccionada em nylon, possui bolso frontal, bolsos laterais em malha, bolso superior com porta notebook na parte interna. Alça de mão em aço, alças ajustáveis para as costas com revestimento de espuma para maior conforto.

Medidas aprox. para gravação (CxL): 15,5 cm x 23,5 cm
Tamanho total aproximado (CxL): 45,5 cm x 32,5 cm x 17 cm
Peso aproximado (g): 420

14073 Mochila Poliéster



Mochila confeccionada em poliéster com compartimento para notebook até 15,6 polegadas.

Contém um compartimento grande, compartimento frontal e bolsos laterais em malha.
Alça de mão com revestimento espumado e alças para as costas ajustáveis.

14075 Mochila Poliéster para Notebook



Mochila poliéster com compartimento para notebook. Possui um compartimento superior com bolso interno para notebook, segundo compartimento superior com divisórias internas para documentos e bolso de tela além de um saída interna para fones de ouvido e dois bolsos nas laterais. Alça de mão, alças ajustáveis para as costas revestidas com espuma e parte traseira também revestida com espuma para um maior conforto.

Altura: 48 cm
Largura: 37 cm
Medidas aprox. para gravação (CxL): 28 cm x 13 cm
Peso aproximado (g): 506

14132 Mochila de Nylon



Mochila de nylon com compartimento para notebook. Compartimento grande com bolso interno para notebook, compartimento frontal com divisória para documentos e canetas. Zíperes com cordão para auxílio no manuseio, alça superior de nylon, alças ajustáveis para as costas – todas as alças são revestidas com espuma para maior conforto.

Altura: 47 cm
Largura: 35,5 cm
Profundidade: 17 cm
Medidas aprox. para gravação (CxL): 25 cm x 27 cm
Peso aproximado (g): 546

14198 Mala de Viagem Pequena



Mala de viagem pequena confeccionada em Acrilonitrila Butadieno Estireno(ABS) com trava de segurança. Possui quatro rodinhas e apoiadores com borracha anti-deslizante para posicionar a mala na horizontal, alça de carrinho com botão para ajuste de tamanho; placa central para personalização; forro de poliéster e compartimentos internos de zíper além de um cinto protetor.

Altura : 56,5 cm
Largura : 39 cm
Profundidade : 21 cm
Medidas aprox. para gravação (CxL): 1,8 cm x 5,8 cm
Peso aproximado (g): 2438

14285 Bolsa Esportiva Poliéster



Bolsa esportiva de poliéster com abertura lateral para calçados, compartimento superior isolado para pertences molhados e bolso com abertura frontal. Possui alças para mãos com pegadores emborrachados, alça transversal ajustável e detalhes emborrachados no bolso frontal e área inferior da mala.

Altura: 30 cm
Profundidade: 26 cm
Comprimento: 54 cm
Medidas aprox. para gravação (CxL): 16,7 cm x 38,5 cm
Peso aproximado (g): 504

14229 Mochila Poliéster 23 Litros



Mochila formato pasta para notebook confeccionada em poliéster. Compartimento principal com bolso para notebook até 15,6 polegadas, compartimento grande com bolso de duas divisórias, compartimento mediano e compartimento frontal.

Possui suporte externo com entradas USB e áudio(P2) para conexão na área interna.

Possui alças de mão superior e lateral, podendo ser utilizada como mochila ou pasta executiva; alças para costa ajustáveis e revestidas com espuma, possui abertura nas laterais superiores e inferiores para armazenamento das alças de costa – utilidade para o formato pasta; possui faixa traseira para encaixe em malas com puxador.

Altura: 45,5 cm
Largura: 35 cm
Profundidade: 15 cm
Medidas aprox. para gravação (CxL): 26,5 cm x 19 cm
Peso aproximado (g): 755

14290 Mochila Poliéster Anti-Furto USB



Pensando na segurança do usuário foi confeccionado o compartimento principal na área traseira, impossibilitando a abertura do produto mesmo com a mochila na costa do usuário.

Possui dispositivo com entrada USB na parte externa com cabo USB acoplado internamente; permitindo a conexão de um carregador portátil na área interna e a conexão de um eletrônico na área externa, viabilizando a carga e utilização do eletrônico enquanto caminha.

Área interna do compartimento principal: bolso para notebook de 15,6 polegadas, bolso para tablet, quatro bolsos para acessórios, possui nas laterais internas sistema de velcro, maximizando a segurança da mochila.

Parte frontal com faixa refletiva, alças para as costas ajustáveis revestidas com espuma para um maior conforto sendo uma delas com bolso de zíper, alça para mãos e alça horizontal para encaixe em malas de viagem.

Altura: 44 cm
Largura: 33,5 cm
Profundidade: 17 cm
Medidas aprox. para gravação (CxL): 21 cm x 21 cm
Peso aproximado (g): 707

14682 Mochila Poliéster 30 Litros



Mochila confeccionada em Poliéster com capacidade para 30 litros. Contém bolso frontal com zíper, alça de mão em nylon e alças para as costas ajustáveis com revestimento antitranspirante. Possui bolso interno para notebook até 17 polegadas

Altura: 45,5 cm
Largura: 30 cm
Profundidade: 22,5 cm
Medidas aprox. para gravação (CxL): 12 cm x 22 cm
Peso aproximado (g): 450

14684 Mochila Poliéster 22 Litros



Mochila confeccionada em Poliéster com capacidade para 22 litros. Contém bolso frontal com zíper, alça de mão em nylon, suporte para junção das alças de mão, e alças para as costas ajustáveis. Possui bolso interno para notebook até 17 polegadas.

Altura: 43 cm
Largura: 29 cm
Profundidade: 18 cm
Medidas aprox. para gravação (CxL): 25 cm x 25 cm
Peso aproximado (g): 477

14685 Mochila Poliéster 22 Litros



Mochila confeccionada em Poliéster com capacidade para 22 litros. Contém bolso frontal com zíper, alça de mão em nylon, Porta USB lateral, e alças para as costas ajustáveis com revestimento antitranspirante. Possui bolso interno para notebook até 17 polegadas.

Altura: 43 cm
Largura: 29,5 cm
Profundidade: 17,5 cm
Medidas aprox. para gravação (CxL): 21 cm x 25 cm
Peso aproximado (g): 454

14686 Mochila Poliéster 22L



Mochila confeccionada em Poliéster com capacidade para 22 litros. Contém bolso frontal com zíper, alça de mão em nylon e alças para as costas ajustáveis com revestimento antitranspirante. Possui bolso interno para notebook até 15,6 polegadas

Altura: 44,5 cm
Largura: 28 cm
Profundidade: 18 cm
Medidas aprox. para gravação (CxL): 12 cm x 21 cm
Peso aproximado (g): 408

14706 Mochila Poliéster 22 Litros



Mochila confeccionada em poliéster com compartimento para notebook até 17 polegadas.
 Contém Dois compartimentos grandes sendo um com divisórias para documentos, eletrônicos e caneta, e um com divisória para Notebook até 17 polegadas.
 Compartimento frontal com abertura vertical.
 Tecido Impermeável.
 Alça traseira para conter as alças de ombro.
 Adaptador USB externo com cabo acoplado, permitindo a conexão de um carregador portátil de dentro da mochila e transferência da carga para o lado externo, ocultando o carregador e viabilizando a utilização do celular durante o processo.
 Contém zíperes com pegadores metálicos, alça de mão em nylon, alças para as costas ajustáveis com revestimento espumado antitranspirante e alça lateral que possibilita que a mochila seja carregada como uma pasta.

Altura: 45 cm
Largura: 30 cm
Profundidade: 16,5 cm
Medidas aprox. para gravação (CxL): 4 cm x 4,5 cm
Peso aproximado (g): 830

14708 Mochila Poliéster 22 Litros



Possui dois compartimento principal com divisórias para documentos, eletrônicos e caneta, bolso acolchoado para Notebook até 17 polegadas. compartimento frontal com zíper, compartimento lateral com zíper bolso oculto na parte traseira com zíper.
 Tecido Impermeável.
 Compartimento traseiro para ocultação das alças de ombro.
 Adaptador USB externo com cabo acoplado, permitindo a conexão de um carregador portátil de dentro da mochila e transferência da carga para o lado externo, ocultando o carregador e viabilizando a utilização do celular durante o processo.

Altura: 44 cm
Largura: 30,5 cm
Profundidade: 17 cm
Medidas aprox. para gravação (CxL): 14 cm x 14 cm
Peso aproximado (g): 840

14709 Mochila Poliéster 23 Litros



Mochila confeccionada em poliéster com compartimento para notebook.
 Contém compartimento grande com bolso para notebook até 17 polegadas, compartimento mediano com zíper bolso frontal com zíper, alça de mão, alça superior em nylon, alças de ombro e costas acolchoada com revestimento antitranspirante, bolsos laterais com zíper e porta USB lateral.
 Tecido impermeável.

Altura: 44 cm
Largura: 31 cm
Profundidade: 17 cm
Medidas aprox. para gravação (CxL): 9 cm x 18 cm
Peso aproximado (g): 604

14780 Mochila de Nylon 26 Litros



Mochila de nylon e oxford 26 litros com 3 compartimentos, sendo o principal com bolso para notebook 15,6 com fecho de velcro, compartimento mediano frontal com divisórias internas e compartimento na área costada.
 Contém bolsos laterais telados, alça de mão, alça de costas e área costada com revestimento espumado.

Altura: 43 cm
Largura: 29,5 cm
Profundidade: 17,5 cm
Medidas aprox. para gravação (CxL): 21 cm x 25 cm
Peso aproximado (g): 454

14710 Mochila Poliéster 22 Litros



Mochila confeccionada em poliéster com compartimento para notebook até 16,5 polegadas.
 Contém Dois compartimentos grandes sendo um com divisórias para documentos, eletrônicos e caneta, e um com divisória para Notebook até 16,5 polegadas.
 Compartimento traseiro para ocultação das alças de ombro.
 Bolso lateral e adaptador USB externo com cabo acoplado, permitindo a conexão de um carregador portátil de dentro da mochila e transferência da carga para o lado externo, ocultando o carregador e viabilizando a utilização do celular durante o processo.
 Contém zíperes com pegadores plásticos, alça de mão em nylon, alças para as costas ajustáveis com revestimento espumado antitranspirante e alça lateral que possibilita que a mochila seja carregada como uma pasta

Altura: 42 cm
Largura: 32 cm
Profundidade: 17 cm
Medidas aprox. para gravação (CxL): 31 cm x 20 cm
Peso aproximado (g): 740

14778 Mochila Poliéster com Bloqueador RFID



Mochila confeccionada em poliéster com compartimento para notebook até 15,6 polegadas. Contém uma divisória com bloqueador RFID e alça para encaixe em malas de viagem.

Altura: 45 cm
Largura: 31,5 cm
Profundidade: 15 cm
Medidas aprox. para gravação (CxL): 12 cm x 20 cm
Peso aproximado (g): 358

02096

Mochila de Poliéster Anti-Furto USB com Segredo

Material poliéster com detalhes em nylon, possui formato anatômico e design moderno, tem a parte frontal à prova d'água e tecido impermeável. Pensando na segurança do usuário foi confeccionado o compartimento principal na área traseira e um cadeado de segredo na área superior para travar os zíperes, impossibilitando a abertura do produto mesmo com a mochila na costa do usuário. Possui suporte com entrada USB na parte externa e cabo USB acoplado. Alças para as costas ajustáveis revestidas com espuma para um maior conforto, sendo uma delas com bolso de zíper, alça para mãos e alça horizontal para encaixe em malas de viagem. Acompanha plaquinha para personalização. Utilização do cadeado: para criar um segredo pressione e segure o botão "push", crie a numeração desejada e em seguida solte o botão para assumir a codificação criada, repita o mesmo processo sempre que necessitar fazer alguma alteração.

Altura: 45,5 cm
Largura: 33,5 cm
Profundidade: 19 cm
Medidas aprox. para gravação (CxL): Plaquinha 1,7 cm x 3,6 cm
 Mochila 22 cm x 23,5 cm
Peso aproximado (g): 641

14528

Mochila Poliéster

Mochila com compartimento para notebook até 14 polegadas. Contém um compartimento grande, compartimento frontal e bolsos laterais. Alça de mão em nylon e alças para as costas ajustáveis.

14780

Mochila de Nylon 26 Litros

Mochila confeccionada em Nylon 17 Litros. Contém bolso frontal com zíper, alça de mão em nylon e alças para as costas ajustáveis.

Altura: 41 cm
Largura: 28 cm
Profundidade: 15 cm
Medidas aprox. para gravação (CxL): 14 cm x 23 cm
Peso aproximado (g): 284

03034

Mochila de Nylon USB

Mochila de nylon com compartimento principal com bolso para notebook 15,6 polegadas, possui divisórias para documentos e caneta, compartimento frontal com abertura vertical, bolsos laterais com revestimento interno emborrachado e dispositivo com entrada USB na parte externa, seu cabo USB acoplado internamente permite a conexão de um carregador portátil na área interna e a conexão de um eletrônico na área externa, viabilizando a carga e utilização do eletrônico enquanto caminha. Contém zíperes preto, faixa emborracha na área inferior frontal, alça horizontal para encaixe em malas de viagem, alças para costas ajustáveis com revestimento anti-transpirante e duas alças de mãos em nylon, sendo uma delas com revestimento interno.

Altura: 47 cm
Largura: 37 cm
Profundidade: 16 cm
Medidas aprox. para gravação (CxL): 24 cm x 16 cm
Peso aproximado (g): 731

14710

Mochila Poliéster 22 Litros

Mochila nylon poliéster para notebook. Possui compartimento grande com bolso interno para notebook até 15,6 polegadas, bolso pequeno frontal e bolsos laterais de rede. Zíperes prata, alça superior de nylon, alças ajustáveis para as costas e parte traseira revestida de espuma para maior conforto.

Medidas aprox. para gravação (CxL): 22,5 cm x 30 cm
Tamanho total aproximados: 45 cm x 36 cm x 17 cm
Peso aproximado (g): 381

14578

Mochila de Carrinho

Mochila de carrinho confeccionada em nylon, contém puxador retrátil de alumínio com botão acionador, alça de mão com revestimento espumado, alças para as costas reguláveis com revestimento espumado e fivelas para regulagem peitoral, fivelas laterais para compressão, rodinhas e freios em pvc. Compartimento principal com porta notebook (até 14 polegadas), suporte USB com cabo acoplado para saída externa, fita compressor para vestuário, fechos laterais internos com velcro e fundo com placa de pvc; compartimento traseiro para retenção das alças de costas com "liga" de velcro e "capas" embutidas para as rodinhas; compartimento mediado com divisória em tela; compartimento frontal e bolsos laterais de malha. Acompanha plaquinha metálica imantada.

14589
Mochila Poliéster 17L P2 e USB



Mochila confeccionada em poliéster, contém compartimento principal com divisória para notebook até 15,6 polegadas, dois compartimentos frontais, bolsos laterais em tela e adaptadores externos P2 e USB com cabos acoplados na área interna, permitindo a conexão de dispositivos por dentro da mochila. A mochila possui alça de mão, alças para as costas reguláveis com revestimento espumado e pequenas faixas reflexivas na área frontal.

P@13896
Mochila de Nylon



Mochila de nylon com compartimento para notebook e detalhes neoprene. Possui compartimento grande com bolso interno; compartimento frontal superior, compartimento inferior com divisórias para canetas e documentos, dois bolsos laterais de tela (nylon). Zíperes com puxador plástico, alça de nylon e alças ajustáveis para as costas revestidas com espuma.

Medidas aprox. para gravação (CxL): 13,5 cm x 17 cm
 Tamanho total aproximado (CxL): 47 cm x 39 cm x 22 cm
 Peso aproximado (g): 482

18593
Bolsa Impermeável de Poliéster 23 Litros



Bolsa impermeável esportiva com capacidade de 23 litros, contém bolso frontal e alças para transporte.

14574
Bolsa de Nylon



Bolsa de nylon com detalhe em couro sintético, contém alças para transporte.

12095
Bolsa de Ombro



Bolsa de ombro confeccionada em nylon resistente à água, possui quatro compartimentos e uma alça de uso transversal.

Altura: 20 cm
 Largura: 17,5 cm
 Profundidade: 11 cm
 Medidas aprox. para gravação (CxL): 10 cm x 8 cm
 Peso aproximado (g): 219

14801
Bolsa de Nylon 23 Litros



Bolsa de nylon 23 litros com quatro compartimentos, possui alça transversal regulável e alças de mãos.

Altura: 21 cm
 Largura: 23 cm
 Profundidade: 49 cm
 Medidas aprox. para gravação (CxL): 7 cm x 16 cm
 Peso aproximado (g): 419

14562
Mochila Saco de Juta



Mochila saco com alças duplas de algodão.

Altura: 40 cm
Largura: 37,5 cm
Medidas aprox. para gravação (CxL): 34 cm x 34 cm
Peso aproximado (g): 125

13761
Mochila Saco Microfibra



Mochila saco de microfibra com alças reguláveis.

Tamanho total aproximado (CxL): 44,5 cm x 33,6 cm
Peso aproximado (g): 57

14723
Sacola de Nylon



Sacola confeccionada em nylon 600.

Altura: 25 cm
Largura: 36 cm
Profundidade: 14 cm
Comprimento: Alça 24 cm
Medidas aprox. para gravação (CxL): 22 cm x 34 cm
Peso aproximado (g): 184



14761
Sacola de Nylon



Sacola de nylon com fechamento em zíper e dois bolsos laterais externos.

Altura: 32 cm
Largura: 24,5 cm
Profundidade: 18 cm
Medidas aprox. para gravação (CxL): 25 cm x 19 cm
Peso aproximado (g): 145

14763N
Sacola Sublimática Lona Pet



Sacola sublimática em lona pet.
OBS.: PODE HAVER VARIAÇÃO DE TONALIDADE DEVIDO O MATERIAL POSSUIR ORIGEM RECICLÁVEL.

Altura: 41 cm
Largura: 32,5 cm
Profundidade: 9,5 cm
Comprimento: Alça 22 cm
Medidas aprox. para gravação (CxL): 37,5 cm x 29 cm
Peso aproximado (g): 53

14764N
Sacola Sublimática Poliéster Pet



Sacola sublimática em poliéster de pet.
OBS.: PODE HAVER VARIAÇÃO DE TONALIDADE DEVIDO O MATERIAL POSSUIR ORIGEM RECICLÁVEL.

Altura: 39,5 cm
Largura: 35 cm
Comprimento: Alça 22 cm
Medidas aprox. para gravação (CxL): 33 cm X 36 cm
Peso aproximado (g): 62

14767N
Mochila Saco Sublimática Microfibra



Mochila saco sublimática em microfibra de poliéster.

Altura: 42 cm
Largura: 35 cm
Medidas aprox. para gravação (CxL): 40 cm x 31 cm
Peso aproximado (g): 48

04060
Mochila Saco Poliéster



Mochila saco em poliéster com detalhes em nylon. Contém bolso de zíper na parte frontal, alça de mão e alças de nylon para as costas. Tecido resistente a água e parte traseira em material antitranspirante.

Altura: 46 cm
Largura: 38 cm
Medidas aprox. para gravação (CxL): 21 cm x 11 cm
Peso aproximado (g): 239



14388
Sacola TNT sem Alça

Sacola TNT pequena sem alça.
OBS.: PEDIDOS APENAS MÚLTIPLOS DE 100 PEÇAS!

Altura: 21,8 cm
Largura: 13,9 cm
Medidas aprox. para gravação (CxL): 16,6 cm x 12,4 cm
Peso aproximado (g): 5



14390
Sacola TNT sem Alça

Sacola TNT sem alça.
OBS.: PEDIDOS APENAS MÚLTIPLO DE 100 PEÇAS!

Altura: 27,7 cm
Largura: 20 cm
Medidas aprox. para gravação (CxL): 22,6 cm x 18,5 cm
Peso aproximado (g): 9

02081N
Sacola de TNT sem Alça

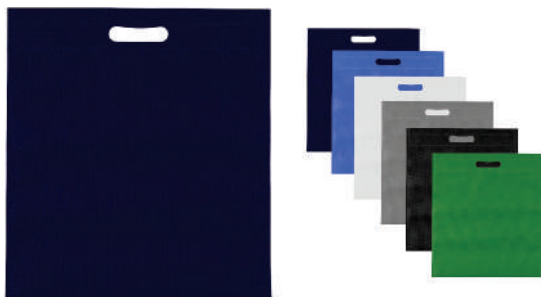

Sacola de tnt sem alça com costura termo selada.

Largura: 35,4 cm
Profundidade: 8 cm
Comprimento: 38,6 cm
Medidas aprox. para gravação (CxL): 32 cm x 32 cm
Peso aproximado (g): 28

13780N
Sacola de TNT



Sacola sublimática em poliéster de pet.
OBS.: PODE HAVER VARIAÇÃO DE TONALIDADE DEVIDO O MATERIAL POSSUIR ORIGEM RECICLÁVEL.

Altura: 41,8 cm
Largura: 37,2 cm
Profundidade: 8 cm
Medidas aprox. para gravação (CxL): 37 cm X 35 cm
Tamanho total aproximado (CxL): Alça 17,5 cm
Peso aproximado (g): 35

14336G
Mochila Saco Algodão



Mochila saco confeccionada em algodão, tamanho G.

Altura: 44,3 cm
Largura: 33 cm
Medidas aprox. para gravação (CxL): 41 cm x 32 cm
Peso aproximado (g): 68

18674
Nécessaire PU



Nécessaire organizadora impermeável em PU. A parte interna da tampa possui cinco compartimentos com elástico de proteção.

Altura: 14 cm
Largura: 23,2 cm
Profundidade: 15 cm
Medidas aprox. para gravação (CxL): 5 cm x 8 cm
Peso aproximado (g): 119

18686
Nécessaire Organizadora de Poliéster



Nécessaire organizadora em poliéster, possui compartimento principal com bolso de zíper resistente à água.

Altura: 16 cm
Profundidade: 7,5 cm
Comprimento: 26 cm
Medidas aprox. para gravação (CxL): 2,5 cm x 24 cm
Peso aproximado (g): 53



18647G
Nécessaire PVC Impermeável

Nécessaire impermeável de PVC e PU tamanho G, parte interna com revestimento em tecido, possui alça superior para as mãos, e detalhe dourado em formato de coração no zíper.

Altura: 21 cm
Largura: 24,3 cm
Profundidade: 8 cm
Medidas aprox. para gravação (CxL): 16 cm x 4,8 cm
Peso aproximado (g): 184

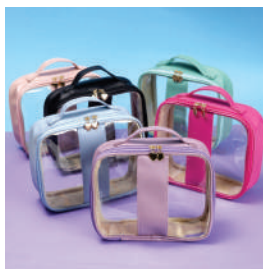

18647P
Nécessaire PVC Impermeável

Nécessaire impermeável de PVC e PU tamanho P, parte interna com revestimento em tecido, possui alça superior para as mãos, e detalhe dourado em formato de coração no zíper.

Altura: 17 cm
Largura: 20,5 cm
Profundidade: 7,2 cm
Medidas aprox. para gravação (CxL): 14,3 cm x 4,8 cm
Peso aproximado (g): 134



18650
Necessaire PU impermeável



Necessaire impermeável de PU, parte interna com revestimento em tecido, possui alça superior para as mãos, e detalhe dourado em formato de coração no zíper.

Altura: 10 cm
Largura: 22 cm
Profundidade: 7,5 cm
Medidas aprox. para gravação (CxL): 8 cm x 15,5 cm
Peso aproximado (g): 64

01228P
Necessaire PVC Impermeável com Plaquinha



Necessaire impermeável de pvc com plaquinha metálica para personalização, possui alça lateral, zíper e forro de poliéster.

Altura: 12,5 cm
Largura: 23 cm
Medidas aprox. para gravação (CxL): 1 cm x 4,8 cm
Peso aproximado (g): 77

02092
Necessaire Plástica



Necessaire plástica transparente com detalhe colorido em nylon.

Altura: 13,8 cm
Largura: 22 cm
Profundidade: 6,3 cm
Medidas aprox. para gravação (CxL): 11,5 cm x 20 cm
Peso aproximado (g): 41

18651
Necessaire Sintética Holográfica Impermeável



Necessaire impermeável de tecido sintético com design holográfico e PVC, parte interna com revestimento em tecido, possui alça superior para as mãos, e detalhe dourado em formato de coração no zíper.

Altura: 17 cm
Largura: 23,2 cm
Profundidade: 8 cm
Medidas aprox. para gravação (CxL): 8,5 cm x 21 cm
Peso aproximado (g): 113

18506
Necessaire Nylon Oxford



Necessaire organizadora em tecido nylon Oxford, abertura frontal por velcro e alça superior, parte interna com gancho plástico; bolso interno superior de pvc e bolso de tela superior; dois bolsos inferiores de zíper, sendo o primeiro com detalhe superior em tela e 3 divisões internas e o segundo na parte frontal interna. Perfeita para lhe acompanhar em viagens e até mesmo transportar seus itens pessoais do dia a dia com organização e praticidade.

Altura: 20,5 cm
Largura: 22 cm
Medidas aprox. para gravação (CxL): 13 cm x 19,7 cm
Tamanho total aproximado (CxL): Aberto 41 cm
Peso aproximado (g): 150

18501
Necessaire de Nylon



Necessaire de nylon colorido com alça lateral, parte interna com forro de poliéster.

Altura: 12,5 cm
Largura: 22 cm
Medidas aprox. para gravação (CxL): 11,5 cm x 19,5 cm
Peso aproximado (g): 67

18538
Kit Necessaires 6 Peças



Kit necessaire com 6 peças confeccionadas em nylon.
O conjunto de necessaires possui tamanhos diferenciados, sendo 3 unidades com: alça para transporte, zíperes com pegadores emborrachados, parte frontal com malha de nylon e plaquinha emborrachada para personalização; possui também 3 unidades de necessaires em nylon inteiramente lisas e impermeáveis.

Medidas aprox. para gravação (CxL): Necessaire 1: 6,4 cm x 3,4 cm x 3,4 cm -
Necessaire 2: 6,4 cm x 3,4 cm x 3,4 cm - Necessaire 3: 6,4 cm x 3,4 cm
Necessaire 4: 24,5 cm x 32,9 cm - Necessaire 5: 23,8 cm x 25 cm
Necessaire 6: 14,2 cm x 23,7 cm
Tamanho total aproximado (CxL): Necessaire 1: 30 cm x 40 cm
Necessaire 2: 26 cm x 30,5 cm - Necessaire 3: 19 cm x 30 cm
Necessaire 4: 26 cm x 33,5 cm - Necessaire 5: 25 cm x 25,4 cm
Necessaire 6: 15,5 cm x 24 cm
Peso aproximado (g): 193

18533
Necessaire Nylon Impermeável



Necessaire impermeável de nylon com forro em poliéster, acompanha alça com gancho para encaixe.

Altura: 14,5 cm
Largura: 22 cm
Profundidade: 8,5 cm
Medidas aprox. para gravação (CxL): 13 cm x 15 cm
Peso aproximado (g): 64

18534
Necessaire PVC Impermeável



Necessaire impermeável de pvc, possui forro interno em poliéster e alça lateral externa para transporte.

Altura: 14 cm
Largura: 22 cm
Profundidade: 5,5 cm
Medidas aprox. para gravação (CxL): 12 cm x 20 cm
Peso aproximado (g): 47

18507
Necessaire Nylon Oxford



Necessaire organizadora em tecido nylon Oxford, possui bolso frontal e alça superior, parte interna com gancho plástico; bolso interno superior em nylon e bolso de tela ambos com zíper; bolso inferior aberto de tela com 4 divisões de bolsos também em tela.
Perfeita para lhe acompanhar em viagens e até mesmo transportar seus itens pessoais do dia a dia com organização e praticidade.

Altura: 21 cm
Largura: 22,7 cm
Medidas aprox. para gravação (CxL): 8,5 cm x 17 cm
Tamanho total aproximado (CxL): Aberto 42 cm
Peso aproximado (g): 125

18516
Necessaire Poliéster Impermeável



Necessaire impermeável de poliéster com detalhes em couro sintético e parte interna com revestimento emborrachado, possui um "botão" no detalhe do couro frontal.

Altura: 11 cm
Largura: 18,3 cm
Medidas aprox. para gravação (CxL): 8 cm x 15 cm
Peso aproximado (g): 34

14722
Necessaire de Nylon



Necessaire confeccionada em nylon 600 com alça de mão.

Altura: 13 cm
Largura: 22 cm
Profundidade: 12 cm
Comprimento: Alça 8 cm
Medidas aprox. para gravação (CxL): 9 cm x 17 cm
Peso aproximado (g): 57

18508 Necessaire Sarja



Necessaire organizadora "travel". Tecido Sarja, abertura frontal por velcro e alça superior, parte interna com gancho plástico; bolso interno superior de pvc e bolso de tela superior, ambos de zíper; dois bolsos inferiores de zíper, sendo o primeiro com detalhe superior em tela e 3 divisões internas com 3 elásticos para fixação, segundo bolso na parte frontal interna; parte traseira possui um bolso externo. Perfeita para lhe acompanhar em viagens e até mesmo transportar seus itens pessoais do dia a dia com organização e praticidade.

Altura: 22,1 cm
Largura: 25,2 cm
Medidas aprox. para gravação (CxL): 7 cm x 2 cm
Tamanho total aproximado (CxL): Aberta 43 cm
Peso aproximado (g): 193

14430 Necessaire Poliéster com Zíper Duplo



Necessaire confeccionada em poliéster com zíper duplo e trava de velcro. Zíper com "pegador" de cordão em nylon e alça para transporte.

Altura: 18,5 cm
Largura: 14,8 cm
Comprimento: 26,3 cm
Medidas aprox. para gravação (CxL): 15,5 cm x 25 cm
Peso aproximado (g): 145

13042 Necessaire de Couro Sintético



Necessaire em couro sintético texturizado com uma placa central para personalização. Parte interna revestida com cetim.

Altura: 11,5 cm
Largura: 14,7 cm
Medidas aprox. para gravação (CxL): 1 cm x 2,7 cm
Peso aproximado (g): 63

P@01229 Necessaire de Lona



Necessaire de lona colorida com zíper, forro de poliéster.

Altura: 14,2 cm
Largura: 24 cm
Medidas aprox. para gravação (CxL): 13 cm x 23 cm
Peso aproximado (g): 52

13295 Necessaire Puff Matelassê



Necessaire puff matelassê, material em couro sintético. Possui uma plaqueta prata no centro para gravação.

Altura: 11,5 cm
Largura: 19,5 cm
Profundidade: 10 cm
Medidas aprox. para gravação (CxL): 5,4 cm x 1,0 cm
Peso aproximado (g): 91

13617 Necessaire de Nylon



Necessaire de nylon inteira colorida com zíper superior e parte interna emborrachada.

Largura: 13 cm
Profundidade: 9,5 cm
Comprimento: 18,5 cm
Medidas aprox. para gravação (CxL): 7 cm x 17 cm
Peso aproximado (g): 37

P@1229P

Necessaire de Lona com Plaquinha

Necessaire de lona colorida com plaquinha metálica para personalização, possui zíper e forro de poliéster.

Altura: 14,2 cm

Largura: 24 cm

Medidas aprox. para gravação (CxL): 1 cm x 4,8 cm

Peso aproximado (g): 50

13622

Necessaire de Nylon

Necessaire de nylon inteira colorida com zíper e parte interna emborrachada.

Altura: 16 cm

Largura: 24 cm

Medidas aprox. para gravação (CxL): 14 cm x 20 cm

Peso aproximado (g): 62

13793

Necessaire Couro Matelassê

Necessaire puff matelassê, material em couro sintético. Possui uma plaqueta prata no centro para gravação.

Altura: 15,3 cm

Largura: 20,6 cm

Medidas aprox. para gravação (CxL): 1 cm x 2,6 cm

Peso aproximado (g): 79

13450

Necessaire de Nylon

Necessaire de nylon 600 com zíper, frente e verso liso.

Altura: 12,7 cm

Largura: 25,4 cm

Medidas aprox. para gravação (CxL): 12 cm x 24 cm

Peso aproximado (g): 35

14668

Necessaire Vinil Impermeável com Plaquinha

Necessaire impermeável de vinil com plaquinha metálica para personalização, possui alça lateral, zíper e forro de tnt. Possui plaquinha metálica fixa no centro, para gravação

Altura: 11,5 cm

Largura: 22,5 cm

Profundidade: 8,9 cm

Medidas aprox. para gravação (CxL): 5,5 cm x 0,9 cm

Peso aproximado (g): 100

14571

Necessaire de Couro Sintético

Necessaire de couro sintético com pegador lateral.

Largura: 15 cm

Profundidade: 11 cm

Comprimento: 24 cm

Medidas aprox. para gravação (CxL): 12 cm x 16 cm

Peso aproximado (g): 121

13983 Nécessaire de Poliéster



Nécessaire de poliéster com alça lateral e dois zíperes com cordão interligado. Possui um bolso interno.

Altura: 20 cm
Largura: 29,5 cm
Medidas aprox. para gravação (CxL): 16 cm x 25 cm
Peso aproximado (g): 142

14414 Nécessaire Bidins



Nécessaire de couro sintético bidins com alça para transporte, possui plaquinha frontal para personalização e área interna da nécessaire revestida de nylon.

Altura: 14 cm
Profundidade: 10,5 cm
Comprimento: Com Alça 23,5 cm
Medidas aprox. para gravação (CxL): 3,3 cm x 4,3 cm
Peso aproximado (g): 87

14572 Nécessaire de Couro Sintético e Nylon



Nécessaire de couro sintético e nylon, contém alça para transporte e alça pequena para acesso de chaveiro ou gancho.

Altura: 15 cm
Profundidade: 9 cm
Comprimento: 25 cm
Medidas aprox. para gravação (CxL): 4 cm x 19 cm
Peso aproximado (g): 137

14573 Nécessaire de Couro Sintético



Nécessaire de couro sintético com alça para transporte.

Altura: 14 cm
Profundidade: 6,5 cm
Comprimento: 20,5 cm
Medidas aprox. para gravação (CxL): 9 cm x 13 cm
Peso aproximado (g): 70

14612 Nécessaire de Nylon



Nécessaire impermeável de vinil com plaquinha metálica para personalização, possui alça lateral, zíper e forro de tnt. Possui plaquinha metálica fixa no centro, para gravação

Altura: 15 cm
Largura: 17,5 cm
Medidas aprox. para gravação (CxL): 12 cm x 10 cm
Peso aproximado (g): 40

14766N Nécessaire Sublimática Pet Cetim



Nécessaire sublimática de pet com cetim dublado.

Altura: 13,2 cm
Largura: 11,7 cm
Profundidade: 8 cm
Medidas aprox. para gravação (CxL): 13 cm x 19,5 cm
Peso aproximado (g): 23

14765N Nécessaire Sublimática Pet



Nécessaire sublimática em tecido pet.

Altura: 14,5 cm
Largura: 13 cm
Profundidade: 7,7 cm
Medidas aprox. para gravação (CxL): 19 cm x 14 cm
Peso aproximado (g): 16

02040 Pasta Envelope



Pasta envelope com forro e uma divisória.
Tecido de feltro com detalhe em couro sintético e dois botões pretos superiores.
Acompanha placa metálica para personalização.

Medidas aprox. para gravação (CxL): 1,9 cm x 5,8 cm
Tamanho total aproximado (CxL): 25,5 cm x 36,4 cm
Peso aproximado (g): 142

13472 Pasta Envelope de Couro



Pasta envelope em couro sintético com botão para lacre.

Medidas aprox. para gravação (CxL): 11,6 cm x 36 cm
Tamanho total aproximado (CxL): 26,8 cm x 37,2 cm
Peso aproximado (g): 262

14312 Pasta Convenção com Bloco



Pasta convenção com bloco para anotações. Pasta confeccionada em material sintético, possui fecho imantado com plaquinha emborrachada, "bolso" interno para arquivar documentos, suporte para cartões, celulares e caneta, além de um bloco com folhas brancas pautadas de aproximadamente 22 folhas.

Altura: 31 cm
Largura: 24,5 cm
Espessura: 2,1 cm
Medidas aprox. para gravação (CxL): 1,8 cm x 3,8 cm
Peso aproximado (g): 479

13253 Pasta Zip Zap



Pasta de pvc cristal transparente com fechamento zip zap. OBS.: Para prolongar a vida útil do material pvc, atente-se as condições ideais de armazenamento: mantenha o material em local seco e arejado, livre da exposição ao sol e altas temperaturas.

Medidas aprox. para gravação (CxL): 25 cm x 35 cm
Tamanho total aproximado (CxL): 26,6 cm x 36 cm
Peso aproximado (g): 50

14140 Pasta Executiva para Notebook 14 Polegadas



Pasta para notebook 14 polegadas em poliéster, possui dois bolsos com zíper, três compartimentos internos sendo um deles com alça protetora para o notebook.

Altura: 29 cm
Largura: 40,3 cm
Profundidade: 10 cm
Medidas aprox. para gravação (CxL): 12 cm x 10 cm
Peso aproximado (g): 40

14625 Pasta Envelope Bidim



Pasta envelope bidim. A pasta contém fecho de zíper com detalhe de couro sintético na parte superior.

Altura: 28 cm
Largura: 40 cm
Espessura: 0,3 cm
Medidas aprox. para gravação (CxL): 25 cm x 38 cm
Peso aproximado (g): 175

014
Pen Drive Giratório 4GB



Pen drive giratório 4GB de plástico. Parte frontal com detalhe texturizado liso e verso prata espelhado, acompanha corrente metálica.

Medidas aprox. para gravação (CxL): 1 cm x 3 cm
Tamanho total aproximado (CxL): 1,4 cm x 3,4 cm
Peso aproximado (g): 12

018
Pen Drive Ecológico 4GB/8GB/16GB



Pen drive de ecológico com carcaça metálica giratória, contém acesso para cordão ou argola. Disponível em capacidades de 4GB e 16GB.

Largura: 2,1 cm
Espessura: 1,2 cm
Comprimento: 5,8 cm
Medidas aprox. para gravação (CxL): 1,5 cm x 2,5 cm
Peso aproximado (g): 15



010
Pen Drive Giratório 4GB/8GB

Pen drive giratório 4GB/8GB metal fosco com argola para chaveiro e parte interna preta emborrachada.

Medidas aprox. para gravação (CxL): 4,8 cm x 1,6 cm
Tamanho total aproximado (CxL): 5,5 cm x 1,8 cm
Peso aproximado (g): 184



011
Pen Drive Bambu 4GB/8GB/16GB

Pen drive 4GB/8GB/16GB de bambu com tampa de ímã, frente e verso lisos.

Medidas aprox. para gravação (CxL): 4 cm x 1,7 cm
Tamanho total aproximado (CxL): 6 cm x 2 cm
Peso aproximado (g): 10



016
Pen Drive Giratório Metálico 4GB/8GB/16GB/32GB



Pen drive de metal giratório 4GB/8GB/16GB/32GB, parte interna preta em plástico resistente. Possui uma "argola" na parte em metal que poderá ser utilizado para colocar algum cordão.

Medidas aprox. para gravação (CxL): 2,8 cm x 1,6 cm
Tamanho total aproximado (CxL): 5,8 cm x 2 cm
Peso aproximado (g): 14

025
Pen Drive Couro 4GB/8GB/16GB



Pen drive 4GB/8GB/16GB de couro sintético com costura, possui botão e detalhes prata (verso liso). Parte inferior possui "argola" para utilizar como chaveiro.

Altura: 8,7 cm
Largura: 2,9 cm
Medidas aprox. para gravação (CxL): 5 cm x 2,1 cm
Peso aproximado (g): 24

0076
Pen Drive Slim 4GB/8GB



Pen Drive de 4GB/8GB com um furo na parte superior para pendurar.

Altura: 3,9 cm
Largura: 1,0 cm
Espessura: 0,4 cm
Medidas aprox. para gravação (CxL): 2,5 cm x 0,6 cm
Peso aproximado (g): 6

019
Pen Drive Super Talent 4GB/8GB



Pen drive Super Talent 4GB/8GB em plástico resistente, corpo cinza com detalhes prata. Possui tampa e ao conectar no USB uma luz irá acender na parte inferior.

Altura: 6,9 cm
Largura: 1,9 cm
Medidas aprox. para gravação (CxL): 4 cm x 1,5 cm
Peso aproximado (g): 9

028
Pen Drive Round 4GB/8GB/16GB



Pen drive redondo 4GB/8GB/16GB em plástico resistente, parte central lisa de ambos lados. Possui tampa e quando conectado uma luz vermelha acenderá.

Medidas aprox. para gravação (CxL): 2,8 cm x 2,8 cm
Tamanho total aproximado (CxL): 5,3 cm x 3,5 cm
Peso aproximado (g): 7

0077
Pen Drive Mini Chaveiro 4GB



Pen Drive Mini de 4GB preso em um gancho. Acompanha uma argola de chaveiro e uma corrente. Produto de metal.

Altura: 2,0 cm
Largura: 1,0 cm
Espessura: 0,4 cm
Medidas aprox. para gravação (CxL): 0,7 cm x 0,7 cm
Tamanho total aproximado (CxL): 1,0 cm x 1,0 cm
Peso aproximado (g): 7

12098
Carcaça Pen Card



Carcaça formato cartão, suporte para memória COB inclinável quando pressionado. Ideal para montar um Pen Card, material em plástico resistente, acabamento frontal liso e parte traseira com relevo do suporte.

Altura: 9 cm
Largura: 5,4 cm
Medidas aprox. para gravação (CxL): 9 cm x 5,4 cm
Peso aproximado (g): 8

13960BR
Carcaça Pen Drive Giratório Brilhante



Carcaça pen drive giratório brilhante. Chapa com "base" para memória pcba. APENAS CARCAÇA, NÃO ACOMPANHA MEMÓRIA!

Medidas aprox. para gravação (CxL): 1,5 cm x 2,5 cm
Tamanho total aproximado (CxL): 2 cm x 5,8 cm
Peso aproximado (g): 10

008
Memória COB



Memória COB de capacidades: 4GB, 8GB, 16GB, 32GB e 64GB, ideais para montar pen card e pen drive.

Tamanho total aproximado (CxL): 2,5 cm x 1,1 cm
Peso aproximado (g): 1

024
Pen Drive Chave 4GB/8GB



Pen drive alumínio formato chave 4GB/8GB.

Medidas aprox. para gravação (CxL): 2,5 cm x 1 cm
Tamanho total aproximado (CxL): 6,3 cm x 2,4 cm
Peso aproximado (g): 5

048
Pen Drive Style 4GB/8GB/16GB



Pen drive metálico de 4GB/8GB/16GB com pintura grafite espelhado e chaveiro.

Altura: 7 cm
Largura: 2,7 cm
Medidas aprox. para gravação (CxL): 3,3 cm x 2,7 cm
Tamanho total aproximado (CxL): Sem argola 4,8 cm x 1,3 cm
Peso aproximado (g): 11

14098
Carcaça Pen Card



Carcaça formato cartão, suporte para memória COB inclinável quando pressionado. Ideal para montar um pen card, material plástico com área frontal lisa e parte traseira com relevo do suporte.

Largura: 5,4 cm
Comprimento: 8,5 cm
Medidas aprox. para gravação (CxL): 8,5 cm x 5,4 cm
Peso aproximado (g): 9

0072
Pen Drive Gancho 4GB/8GB



Pen drive de 4GB de metal com um gancho acoplado em sua extremidade. Possui um pino que quando é puxado abre o gancho para pendurar.

Altura: 4,7 cm
Largura: 1,0 cm
Espessura: 0,4 cm
Medidas aprox. para gravação (CxL): 0,8 cm x 2,5 cm
Peso aproximado (g): 7

0070
Pen Drive Alumínio 4GB/8GB/16GB/32GB



Pen drive de alumínio com acabamento fosco e argola para chaveiro, disponível nas capacidades de 4GB/8GB/16GB/32GB.

Largura: 1,9 cm
Comprimento: 5,9 cm
Medidas aprox. para gravação (CxL): 1,1 cm x 1,6 cm
Peso aproximado (g): 11

001
Pratinha 4GB/8GB



Pen drive retangular 4GB/8GB, material em metal e detalhes preto em plástico. Possui dois "furos" na parte inferior que poderá ser utilizado para colocar algum cordão (quando conectado uma luz vermelha acende neste local).

Medidas aprox. para gravação (CxL): 3,2 cm x 1,4 cm
Tamanho total aproximado (CxL): 4,9 cm x 1,7 cm
Peso aproximado (g): 7

00033
Pen Drive Bambu Giratório 4GB/8GB/16GB/32GB



Pen Drive giratório oval de bambu de 4GB/8GB/16GB/32GB, frente e verso lisos.

Medidas aprox. para gravação (CxL): 4,2 cm x 1,6 cm
Tamanho total aproximado (CxL): 5 cm x 1,9 cm
Peso aproximado (g): 6

0073
Pen Drive Eco de Madeira 4GB/8GB



Pen drive de 4GB em madeira de formato retangular. Contém ímãs na tampa e no corpo para que fiquem presa uma a outra.

Altura: 5,8 cm
Largura: 2,7 cm
Espessura: 0,8 cm
Medidas aprox. para gravação (CxL): 2,0cm X 3,0cm
Peso aproximado (g): 13

029
Mini Pen Drive 4GB/8GB Giratório

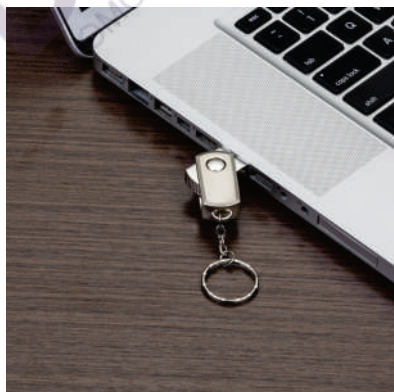

Mini pen drive giratório 4GB/8GB de metal, carcaça fosca e acompanha chaveiro.

Medidas aprox. para gravação (CxL): 3 cm x 1,3 cm
Tamanho total aproximado (CxL): 4,3 cm x 1,5 cm
Peso aproximado (g): 15



0075
Pen Drive Cordão 4GB



Pen drive de madeira no formato retangular suspenso a um cordão.

Altura: 5,4 cm
Largura: 2,6 cm
Espessura: 0,7 cm
Comprimento: 46,6 cm
Medidas aprox. para gravação (CxL): 3,0 cm X 2,0 cm
Peso aproximado (g): 13

050
Pen Drive Vidro 4GB/8GB/16GB/64GB



Pen drive 4GB/8GB/16GB/64GB de vidro com tampa plástica prata espelhada.

Medidas aprox. para gravação (CxL): 1,7 cm x 2,9 cm
Tamanho total aproximado (CxL): 5,9 cm x 1,8 cm
Peso aproximado (g): 32

034
Pen Drive 4GB/8GB/16GB Giratório Bambu



Pen drive 4GB/8GB/16GB giratório de bambu.

Medidas aprox. para gravação (CxL): 3,2 cm x 1,5 cm
Tamanho total aproximado (CxL): 6 cm x 1,9 cm
Peso aproximado (g): 9

035
Pen Drive Retrátil Madeira 4GB



Pen drive retrátil 4GB de madeira, para utilizar basta empurrar botão preto na parte frontal. Acompanha cordão.

Medidas aprox. para gravação (CxL): 3,5 cm x 1,4 cm
Tamanho total aproximado (CxL): 4 cm x 2 cm



0074
Pen Drive de Madeira Giratório 4GB/8GB



Pen drive de 4GB/8GB feito de madeira com capa giratória.

Altura: 6,2 cm
Largura: 2,0 cm
Espessura: 1,1 cm
Medidas aprox. para gravação (CxL): 1,5 cm X 5,0 cm
Peso aproximado (g): 12

055
Pen Drive de Couro 4GB/8GB



Pen drive metálico com detalhe em couro sintético, com fechamento imantado.

Largura: 2,7 cm
Espessura: 1,3 cm
Comprimento: 5,8 cm
Medidas aprox. para gravação (CxL): 1,5 cm x 3,0 cm
Tamanho total aproximado (CxL): 11,2 cm aberto
Peso aproximado (g): 24

053
Pen Drive Bambu 4GB/8GB



Pen drive de bambu 4GB/8GB com formato oval, tampa imantada.

Altura: 6 cm
Largura: 2,8 cm
Espessura: 0,8 cm
Medidas aprox. para gravação (CxL): 2,2 cm X 3 cm
Peso aproximado (g): 10

059
Pen Drive Touch 4GB/8GB

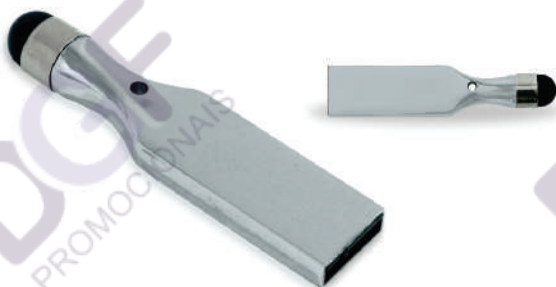

Pen drive metal brilhante de 4GB/8GB com ponteira touch.

Medidas aprox. para gravação (CxL): 1,1 cm x 2,8 cm
Tamanho total aproximado (CxL): 5,5 cm x 1,2 cm
Peso aproximado (g): 9

13289
Carcaça Redonda para Pen Card



Carcaça redonda para pen card, basta empurrar o suporte para encaixar a memória COB. Parte inferior com um "furo" para colocar algum cordão.

Medidas aprox. para gravação (CxL): 2,9 cm x 3,5 cm
Tamanho total aproximado (CxL): 4,2 cm x 4,3 cm
Peso aproximado (g): 4

036
Mini Pen Drive 4GB/8GB Giratório



Mini pen drive chaveiro 4GB/8Gb prata fosco com tampa metal brilhante, acompanha chaveiro.

Medidas aprox. para gravação (CxL): 1,7 cm x 1,4 cm
Tamanho total aproximado (CxL): 7,4 cm x 2 cm
Peso aproximado (CxL): 22



060
Pen Drive 4GB Retrátil



Pen drive plástico de 4GB retrátil de clique.

Medidas aprox. para gravação (CxL): 1,6 cm x 3,6 cm
Tamanho total aproximado (CxL): 5,8 cm x 1,9 cm
Peso aproximado (g): 6

037
Pen Drive Chaveiro Metal 4GB/8GB



Pen drive grande de metal com chaveiro. Suporte fosco e compartimento do pen drive brilhante, basta puxá-lo e girá-lo para utilização.

Medidas aprox. para gravação (CxL): 3,9 cm x 1,5 cm
Tamanho total aproximado (CxL): 9,1 cm x 2,7 cm
Peso aproximado (g): 40

061
Pen Drive 4GB Retrátil



Pen drive plástico de 4GB retrátil com botão para acionar a memória, pintura estilo escovada.

Medidas aprox. para gravação (CxL): 1,7 cm x 3,2 cm
Tamanho total aproximado (CxL): 4,6 cm x 1,7 cm

063
Pen Drive Mosquetão 4GB/8GB



Pen drive metal fosco com mosquetão. Capacidade de 4GB e 8GB.

Altura: 4,8 cm
Largura: 1,2 cm
Espessura: 0,4 cm
Medidas aprox. para gravação (CxL): 1,1 cm x 2,7 cm
Peso aproximado (g): 5

038
Pen Drive Bambu 4GB/8GB/16GB/32GB



Pen drive de bambu 4GB/8GB/16GB, formato retangular porém as pontas e laterais são arredondadas.
Tampa com ímã.

Medidas aprox. para gravação (CxL): 4,1 cm x 1 cm
Tamanho total aproximado (CxL): 6 cm 1,8 cm
Peso aproximado (g): 9

039
Pen Card Madeira 4GB/8GB/16GB



Pen card 4GB/8GB/16GB retangular de madeira, compartimento da memória giratório.

Altura: 9,0 cm
Largura: 5,4 cm
Profundidade: 4 cm
Medidas aprox. para gravação (CxL): 6 cm x 5,4 cm
Tamanho total aproximado (CxL): 9 cm x 5,4 cm x 0,4 cm
Peso aproximado (CxL): 17

064
Pen Drive Cristal Bambu 4GB/8GB/16GB



Pen drive de cristal com tampa e detalhe em bambu. Capacidades de 4GB, 8GB e 16GB.

Altura: 6,5 cm
Largura: 2 cm
Espessura: 1,5 cm
Medidas aprox. para gravação (CxL): 1,9 cm x 3,4 cm
Peso aproximado (g): 31

041
Pen drive Lâmpada 4GB/8GB



Pen drive formato lâmpada 4GB/8GB acrílico(não acende).

Medidas aprox. para gravação (CxL): 2,5 cm x 2,5 cm
Tamanho total aproximado (CxL): 9,5 cm x 2,9 cm
Peso aproximado (g): 24



065
Pen drive Metal 4GB/8GB



Pen drive metálico na cor grafite com detalhe circular vermelho na parte frontal e verso liso, possui alça emborrachada preta. Capacidades de 4GB e 8GB.

Altura: 3,3 cm
Largura: 1,2 cm
Espessura: 0,5 cm
Medidas aprox. para gravação (CxL): 1,1 cm x 2,1 cm
Tamanho total aproximado (CxL): Alça 3 cm



066
Kit Pen Drive Ecológico 8GB/16GB/32GB



Kit pen drive ecológico em bambu. Estojo e pen drive com tampas imantadas, pen drive com capacidades de 8Gb, 16Gb e 32GB para escolha.

Altura: 5,3 cm
Largura: 8 cm
Espessura: 1,8 cm
Medidas aprox. para gravação (CxL): Estojo 4,5 cm x 6,9 cm
Pen Drive – 2,2 cm x 3 cm
Tamanho total aproximado (CxL): Pen Drive 6 cm x 2,9 cm
Peso aproximado (g): 47

049
Pen Drive Abridor 4GB

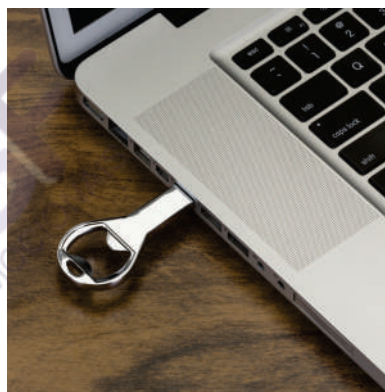

Pen drive de metal 4GB com abridor, parte superior possui um "furo" que pode ser utilizado para colocar algum cordão.

Medidas aprox. para gravação (CxL): 2,9 cm x 1,1 cm
Tamanho total aproximado (CxL): 7,4 cm x 3,7 cm
Peso aproximado (g): 20



067
Pen Drive Alumínio 4 GB



Pen drive 4 GB de alumínio, acompanha corrente.

Altura: 5,5 cm
Largura: 1,3 cm
Espessura: 0,6 cm
Medidas aprox. para gravação (CxL): 1 cm x 3 cm
Peso aproximado (CxL): 9



069
Conjunto Estojo e Pen Drive Bambu 4GB/8GB/16GB/32GB



Conjunto estojo e pen drive bambu disponível nas capacidades de 4GB/8GB/16GB/32GB. Estojo com tampa imantada e berço de espuma.

Largura: 5 cm
Espessura: 2,5 cm
Comprimento: 7,9 cm
Medidas aprox. para gravação (CxL): 3,9 cm x 6 cm
Peso aproximado (g): 50

078
Pen Drive Clip 8GB



Pen drive plástico de 8GB.

Medidas aprox. para gravação (CxL): 7,5 cm x 4,4 cm

Tamanho total aproximado (CxL): 8,2 cm x 5 cm

Peso aproximado (g): 9

078
Pen Drive Clip 8GB



Carcaça escovada de metal do modelo pen drive Pico A, acompanha corrente e basta rotacionar o suporte plástico preto para encaixar a memória.

Medidas aprox. para gravação (CxL): 7,5 cm x 4,4 cm

18581
Petisqueira de Bambu



Petisqueira de bambu.

Altura: 20 cm
Largura: 20 cm
Espessura: 2 cm
Medidas aprox. para gravação (CxL): 15 cm x 15 cm
Peso aproximado (g): 275

18609
Petisqueira de Bambu 30 x 20



Petisqueira de bambu retangular 30 x 20

Altura: 30 cm
Largura: 20 cm
Espessura: 2 cm
Medidas aprox. para gravação (CxL): 26 cm x 16 cm
Peso aproximado (g): 456



18610
Petisqueira de Bambu 36 x 24

Petisqueira de bambu retangular 36 x 24

Altura: 36 cm
Largura: 24 cm
Espessura: 2 cm
Medidas aprox. para gravação (CxL): 31 cm x 20 cm
Peso aproximado (g): 777



18614
Petisqueira de Bambu 33 x 25

Petisqueira de bambu oval 33 x 25

Altura: 33 cm
Largura: 25 cm
Espessura: 2 cm
Medidas aprox. para gravação (CxL): 29 cm x 21 cm
Peso aproximado (g): 512

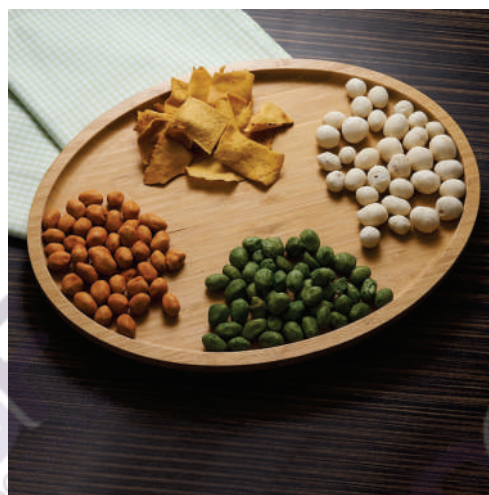

18617
Petisqueira de Bambu 30 x 15



Petisqueira de bambu retangular 30 x 15

Altura: 30 cm
Largura: 15 cm
Espessura: 2 cm
Medidas aprox. para gravação (CxL): 26 cm x 11 cm
Peso aproximado (g): 399

18611
Petisqueira de Bambu 25 x 25



Petisqueira de Bambu 25 x 25

Altura: 25 cm
Largura: 25 cm
Espessura: 2 cm
Medidas aprox. para gravação (CxL): 21 cm x 21 cm
Peso aproximado (g): 369

18612
Petisqueira de Bambu 30 x 30



Petisqueira de Bambu 30 x 30

Altura: 30 cm
Largura: 30 cm
Espessura: 2 cm
Medidas aprox. para gravação (CxL): 26 cm x 26 cm
Peso aproximado (g): 575

18666G
Petisqueira Grande



Petisqueira de bambu grande com 3 divisórias.

Largura: 30 cm
Espessura: 1,6 cm
Comprimento: 30 cm
Medidas aprox. para gravação (CxL): 11 cm x 11 cm
Peso aproximado (g): 518

18666M
Petisqueira Média



Petisqueira de bambu média com 3 divisórias.

Largura: 25 cm
Espessura: 1,6 cm
Comprimento: 25 cm
Medidas aprox. para gravação (CxL): 9 cm x 9 cm
Peso aproximado (g): 360

18613
Petisqueira de Bambu 28,5 x 20,5



Carcça brilhante de metal do modelo pen drive Pico A, acompanha corrente e basta rotacionar o suporte plástico preto para encaixar a memória.

Altura: 28,5 cm
Largura: 20,5 cm
Espessura: 2 cm
Medidas aprox. para gravação (CxL): 24 cm x 17 cm
Peso aproximado (g): 379

18666PC
Petisqueira Pequena



Petisqueira de bambu pequena com 3 divisórias.

Largura: 20 cm
Espessura: 1,6 cm
Comprimento: 20 cm
Medidas aprox. para gravação (CxL): 7 cm x 7 cm
Peso aproximado (g): 265



18615
Petisqueira de Bambu 26 x 10



Petisqueira de bambu retangular 26 x 10

Altura: 26 cm
Largura: 10 cm
Espessura: 2 cm
Medidas aprox. para gravação (CxL): 22 cm x 7 cm
Peso aproximado (g): 241

18616
Petisqueira de Bambu 26 x 13



Petisqueira de bambu retangular 26 x 13

Altura: 26 cm
Largura: 13 cm
Espessura: 2 cm
Medidas aprox. para gravação (CxL): 22 cm x 10 cm
Peso aproximado (g): 277



18669
Petisqueira Quadrada



Petisqueira de bambu quadrada com 4 divisórias.

Largura: 28,2 cm
Espessura: 1,6 cm
Comprimento: 28,2 cm
Medidas aprox. para gravação (CxL): 13 cm x 23 cm
Peso aproximado (g): 533



18618
Petisqueira de Bambu 36 x 15



Petisqueira de bambu retangular 36 x 15

Altura: 36 cm
Largura: 15 cm
Espessura: 2 cm
Medidas aprox. para gravação (CxL): 31 cm x 11 cm
Peso aproximado (g): 486



18619
Petisqueira de Bambu



Carcaça brilhante de metal do modelo pen drive Pico A, acompanha corrente e basta rotacionar o suporte plástico preto para encaixar a memória.

Altura: 32 cm
Largura: 32 cm
Espessura: 2 cm
Medidas aprox. para gravação (CxL): 16 cm x 27 cm
Peso aproximado (g): 653



14720
Porta Canetas com Porta Foto



Porta canetas em acrílico de corpo duplo com porta fotos.

Altura: 11,8 cm
Largura: 7,2 cm
Profundidade: 6,9 cm
Medidas aprox. para gravação (CxL): Imagem 11,1 cm x 26,3 cm
Peso aproximado (g): 103

14720
Porta Canetas com Porta Foto



Porta caneta plástico com porta clips.
"Copo" plástico resistente com parte interna colorida removível, tem duas separações para canetas e separação designada para clips.

Altura: 11,1 cm
Largura: 9,5 cm
Circunferência: 33,3 cm
Medidas aprox. para gravação (CxL): 9,5 cm x 7,3 cm
Peso aproximado (g): 122



14364
Suporte Celular com Porta Canetas



Suporte para celular com porta canetas e clips (não acompanha), produzido em plástico ABS com detalhes termoplásticos, parte inferior com borrachas antideslizantes.

Altura: 3,5 cm
Largura: 12,2 cm
Comprimento: 12,5 cm
Medidas aprox. para gravação (CxL): 1,8 cm x 4,5 cm
Peso aproximado (g): 85



14385
Porta Caneta Plástico



Porta caneta plástico PE.

Altura: 10,6 cm
Largura: 6,1 cm
Medidas aprox. para gravação (CxL): 9,8 cm x 4,7 cm
Peso aproximado (g): 47

14599
Porta Cartão Inox com Suporte Para Canetas



Porta cartão e porta canetas de mesa em inox espelhado.

Altura: 12 cm
Largura: 4,5 cm
Medidas aprox. para gravação (CxL): 11 cm x 3,5 cm
Peso aproximado (g): 60

14543
Porta Canetas Metal



Porta canetas metálico espelhado.

Altura: 8,9 cm
Largura: 4 cm
Espessura: 3,9 cm
Medidas aprox. para gravação (CxL): 8,5 cm x 3,5 cm
Peso aproximado (g): 59



06589
Porta Retrato 10 x 15

Porta retrato 10 x 15 em inox escovado, modelo chapa metálica acompanha quatro "botões" ímã e película protetora anti-risco.

Altura: 13,6 cm
Largura: 18,4 cm
Medidas aprox. para gravação (CxL): 2,5 cm x 18 cm
Tamanho total aproximado (CxL): Base 4 cm
Peso aproximado (g): 126



10900
Porta Retrato 15 x 10

Porta retrato 15 x 10 com duas chapas metálicas (superior e inferior) que podem ser removidas. Possui uma tela de vidro e parte traseira (apoio) revestido de veludo, acompanha película protetora.

Medidas aprox. para gravação (CxL): 2,6 cm x 15,4 cm
Tamanho total aproximado (CxL): 15,5 cm x 15,5 cm
Peso aproximado (g): 191



18563 Relógio de Madeira com Display LED



Relógio digital LED com alarme, pode ser utilizado através da fonte USB (acompanha) ou 3 pilhas AAA (não acompanha). Produzido em MDF, o relógio possui um display LED vermelho, parte traseira com mecanismo para ajustes, entrada DC 5V e compartimento de pilhas.

Altura: 7 cm
Largura: 15 cm
Espessura: 4,1 cm
Medidas aprox. para gravação (CxL): 2 cm x 14,9 cm
Peso aproximado (g): 192

02071 Caixa de Som Multimídia com Relógio



Caixa de Som Multimídia com relógio digital. Material emborrachado com display superior frontal, tela de proteção dos falantes em tecido, parte inferior com borrachas anti-deslizantes. Possui botões de Relógio/Alarme; Telefone/Atender chamadas; Mode; - retroceder/diminuir; + avançar/aumentar; Play/Pause/Troca; Microfone; Botão on/off; Entrada auxiliar P2; Entrada DC 5V; Entrada USB e Entrada TF (cartão MicroSD). Acompanha cabo USB e manual de instruções em chinês/inglês.

Altura: 10,8 cm
Largura: 10,8 cm
Espessura: 3,7 cm
Medidas aprox. para gravação (CxL): 6,2 cm x 10,1 cm
Peso aproximado (g): 264

04068 Relógio Digital



Relógio digital com alarme. Produzido em plástico, o relógio possui um display LCD com exibição das horas, dias da semana, data, alarme, relógio de contagem progressiva e regressiva, temperatura, clima e umidade, parte frontal inferior com botões para ajustes, e parte traseira com compartimento para 2 pilhas AAA (não acompanha). Acompanha manual de instruções em inglês

Altura: 8,2 cm
Largura: 13,5 cm
Medidas aprox. para gravação (CxL): 2 cm x 10,1 cm
Peso aproximado (g): 136

04358 Relógio de Madeira com Carregamento por Indução



Relógio digital LED com alarme e carregamento por indução, pode ser utilizado através da fonte USB (acompanha) ou 3 pilhas AAA (não acompanha). Produzido em MDF, o relógio possui um display LED na parte frontal, área para carregamento via indução na parte superior, parte traseira com mecanismo para ajustes, entrada DC 5V e compartimento de pilhas.

Altura: 7,4 cm
Largura: 17 cm
Medidas aprox. para gravação (CxL): 15 cm x 2 cm
Peso aproximado (g): 290

18660 Smartwatch D20



Smartwatch D20 com display de 1.3 polegadas e resolução de 240x240, operante nos modos esporte, saúde e tecnologia.

O relógio inteligente D20 irá auxiliar no monitoramento da sua saúde durante o dia a dia, através do seu sensor led ele realiza leituras da sua frequência cardíaca, pressão arterial, oxigenação sanguínea e através do app, irá

Acompanha pulseira de TPU, slot USB acoplado no próprio relógio para carregamento.



12487B Squeeze Alumínio 600ml



Squeeze alumínio de 600ml com pintura brilhante. Squeeze com tampa plástica rosqueável, alça e tampa protetora para o bocal.

Altura: 21,1 cm
Largura: 8,8 cm
Circunferência: 22,6 cm
Medidas aprox. para gravação (CxL): 14,4 cm x 7 cm
Peso aproximado (g): 113

17012 Squeeze Plástico 700ml



Squeeze plástico 700ml formato garrafa. Corpo transparente colorido, possui tampa e base em alumínio.

Altura: 25,5 cm
Largura: 7,1 cm
Circunferência: 22,5 cm
Medidas aprox. para gravação (CxL): 13,5 cm x 6 cm
Peso aproximado (g): 88

08765 Garrafa de Vidro 450ml

Garrafa de vidro jateado bicolor, capacidade de 450ml. Contém alça de silicone.

Altura: 21,8 cm
Largura: 6 cm
Circunferência: 19 cm
Medidas aprox. para gravação (CxL): 17 cm x 4 cm
Tamanho total aproximado (CxL): Diâmetro sem a tampa 4,3 cm
Peso aproximado (g): 257



02048 Squeeze Alumínio 600ml

Squeeze de alumínio 600ml com alça plástica e bico de canudo. Possui detalhes plástico coloridos, tampa rosqueável com bico e canudo interno.

Medidas aprox. para gravação (CxL): 4 cm x 6 cm
Tamanho total aproximado (CxL): 25 cm x 7 cm x 21,8 cm
Peso aproximado (g): 150



17010B
Garrafa Inox 750ml



Garrafa 750ml em inox com tampa rosqueável e pintura brilhante.
Obs.: Não é um modelo térmico.

Altura: 27,5 cm
Largura: 7,3 cm
Circunferência: 23 cm
Medidas aprox. para gravação (CxL): 14 cm x 6 cm
Peso aproximado (g): 196

18695
Garrafa Plástica 600ml



Garrafa plástica 600ml com tampa de alumínio e alça de nylon embutida.

Altura: 23,2 cm
Largura: 6,8 cm
Circunferência: 21,5 cm
Medidas aprox. para gravação (CxL): 13 cm x 4 cm
Tamanho total aproximado (CxL): Diâmetro (sem tampa) - 3,3 cm
Peso aproximado (g): 87

18551
Squeeze Plástico 730ml



Squeeze plástico 730ml com tampa rosqueável e mosquetão colorido.

Altura: 22,5 cm
Largura: 8,1 cm
Espessura: 24,1 cm
Medidas aprox. para gravação (CxL): 16 cm x 4 cm
Peso aproximado (g): 101

17010F
Garrafa Inox 750ml



Garrafa 750ml em inox com tampa rosqueável e pintura fosca metalizada.
Obs.: Não é um modelo térmico.

Altura: 27,5 cm
Largura: 7,3 cm
Circunferência: 23 cm
Medidas aprox. para gravação (CxL): 14 cm x 6 cm
Peso aproximado (g): 195

18547
Squeeze Inox 700ml



Squeeze inox 700ml com pintura colorida e detalhes em prata. Possui tampa rosqueável e acompanha chaveiro mosquetão.

Altura: 21 cm
Largura: 7,5 cm
Circunferência: 23 cm
Medidas aprox. para gravação (CxL): 14 cm x 6 cm
Peso aproximado (g): 144

18637
Garrafa Inox 650ml



Garrafa 650ml em inox com tampa rosqueável com alça para transporte.

Altura: 23,6 cm
Largura: 7,2 cm
Circunferência: 22,7 cm
Medidas aprox. para gravação (CxL): 11 cm x 6 cm
Peso aproximado (g): 155

18626
Squeeze Plástico 700ml



Squeeze plástico 700ml com alça para transporte, possui tampa principal rosqueável e tampa de proteção plástica com trava para o bocal.

Altura: 25,3 cm
Largura: 9,6 cm
Circunferência: 22 cm
Medidas aprox. para gravação (CxL): 15 cm x 6,5 cm
Peso aproximado (g): 106

18638
Squeeze Alumínio 750ml



Squeeze alumínio de 750ml com pintura fosca. Squeeze com tampa plástica rosqueável, alça e tampa protetora para o bocal.

Altura: 24,5 cm
Largura: 8,5 cm
Circunferência: 23 cm
Medidas aprox. para gravação (CxL): 18 cm x 8 cm
Peso aproximado (g): 132

18696
Garrafa Plástica 1 Litro



Garrafa plástica de 1 litro com tampa de acionamento automático e trava de segurança. Acompanha cordão de nylon.

Altura: 28,5 cm
Largura: 7,8 cm
Circunferência: 24,8 cm
Tamanho total aproximado (CxL): Diâmetro (sem tampa) - 5,4 cm
Peso aproximado (g): 183

18512
Squeeze Plástico 700ml



Squeeze plástico 700ml com tampa de suporte anelar. Squeeze colorido, possui tampa rosqueável na cor branca; devido sua largura facilita a higienização interna do produto; acompanha tampa colorida de suporte anelar, facilitando o transporte do produto.

Medidas aprox. para gravação (CxL): 15 cm x 7 cm
Tamanho total aproximado (CxL): 26 cm x 8,5 cm x 22 cm
Peso aproximado (g): 124

12487F
Squeeze Alumínio 600ml



Squeeze alumínio de 600ml com pintura fosca. Squeeze com tampa plástica rosqueável, alça e tampa protetora para o bocal.

Altura: 21,1 cm
Largura: 8,8 cm
Circunferência: 22,6 cm
Medidas aprox. para gravação (CxL): 14,4 cm x 7 cm
Peso aproximado (g): 113

18698
Garrafa Plástica 1,1 Litros



Garrafa plástica 1,1 litros com base de silicone anti-impacto (removível). Tampa com alça para transporte e tampa de proteção para o bocal.

Altura: 26,5 cm
Largura: 9,1 cm
Circunferência: 27 cm
Tamanho total aproximado (CxL): Diâmetro (sem tampa) - 5,1 cm
Peso aproximado (g): 169

13929
Squeeze 650ml Plástico



Squeeze 650ml plástico com acionador para abertura. Material plástico transparente, possui tampa rosqueável com alça e botão acionador com proteção plástica para o bico.

Medidas aprox. para gravação (CxL): 6 cm x 15 cm
Tamanho total aproximado (CxL): 24,5 cm x 8,6 cm x 23,6
Peso aproximado (g): 158

18701
Garrafa Plástica 2,2 Litros



Garrafa PETG 2,2 litros com bico flip de silicone. Livre de BPA, a garrafa contém tampa com botão de acionamento para o bico com capa protetora, canudo acoplado e alça para transporte.

Altura: 28,9 cm
Largura: 13,3 cm
Circunferência: 42,4 cm
Medidas aprox. para gravação (CxL): Diâmetro (sem tampa) - 5,6 cm
Peso aproximado (g): 277

13764B
Squeeze Plástico 700ml com Infusor



Squeeze plástico 700ml com infusor. Tampa rosqueável colorida com alça acoplada na tampa, possui uma espécie de fivela para lacre (basta levantar/abaixar para abrir/fechar o bico). Possui um infusor (rosqueável) colorido na parte interna.

Medida aprox. para gravação (CxL): 18 cm x 6 cm
Tamanho total aproximado (CxL): 24,9 cm x 7,4 cm x 22,2 cm
Peso aproximado (g): 164

17011F
Garrafa Inox 750ml



Garrafa 750ml em inox com tampa rosqueável e pintura fosca. Obs.: Não é um modelo térmico.

Altura: 27,5 cm
Largura: 7,3 cm
Circunferência: 23 cm
Medidas aprox. para gravação (CxL): 14 cm x 6 cm
Peso aproximado (g): 189

18550
Squeeze Inox 750ml



Squeeze inox 750ml com alça para transporte, possui tampa com detalhe emborrachado e tampa protetora para o bocal.

Altura: 20,7 cm
Largura: 8,5 cm
Circunferência: 24,4 cm
Medidas aprox. para gravação (CxL): 14 cm x 6 cm
Peso aproximado (g): 166

17011C
Garrafa Inox 750ml



Garrafa 750ml em inox com tampa rosqueável e pintura fosca cítrica. Obs.: Não é um modelo térmico.

Altura: 27,5 cm
Largura: 7,3 cm
Circunferência: 23 cm
Medidas aprox. para gravação (CxL): 14 cm x 6 cm
Peso aproximado (g): 185

18552
Garrafa Inox 750ml



Garrafa de inox 750ml com tampa rosqueável e alça de nylon embutida.

Altura: 23,9 cm
Largura: 7,2 cm
Circunferência: 22,8 cm
Medidas aprox. para gravação (CxL): 15 cm x 5 cm
Peso aproximado (g): 155

18556
Garrafa Plástica 700ml



Garrafa plástica 700ml livre de BPA. Garrafa de polipropileno transparente colorida com detalhe superior em relevo, possui tampa rosqueável com abertura de bocal. Acompanha alça de nylon, pode ser encaixado no suporte da tampa.

Altura: 23,5 cm
Largura: 7,3 cm
Circunferência: 23,1 cm
Medidas aprox. para gravação (CxL): 14cm x 5 cm
Peso aproximado (g): 90

9139M
Squeeze Alumínio 500ml



Squeeze 500ml de alumínio com pintura metalizada, tampa rosqueável e acompanha um segundo bico com mosquetão (não é térmico).

Medida aprox. para gravação (CxL): 14,3 cm x 6 cm
Tamanho total aproximado (CxL): 21,3 cm x 6,5 cm
Peso aproximado (g): 142

18553
Squeeze Plástico 700ml



Squeeze plástico 700ml com peneira e alça para transporte. Com visual transparente colorido, o squeeze contém uma tampa principal rosqueável com ampla abertura, além de uma tampa protetora de bocal e alça de silicone colorida.

Altura: 22,5 cm
Largura: 7,6 cm
Circunferência: 23,8 cm
Medidas aprox. para gravação (CxL): 15,5 cm x 5 cm
Peso aproximado (g): 137



18558
Squeeze Metal 600ml



Squeeze metal 600ml com tampa rosqueável plástica e bico transparente de acionamento manual. Acompanha alça de nylon para transporte.

Altura: 22 cm
Largura: 7,2 cm
Circunferência: 20,9 cm
Medidas aprox. para gravação (CxL): 17 cm x 5 cm
Peso aproximado (g): 159

9139M
Squeeze Inox 500ml



Squeeze 500ml de inox com pintura metalizada, tampa rosqueável e acompanha um segundo bico com mosquetão (não é térmico).

Medida aprox. para gravação (CxL): 14,3 cm x 6 cm
Tamanho total aproximado (CxL): 21,3 cm x 6,5 cm
Peso aproximado (g): 142



14415
Squeeze Plástico 680ml



Squeeze plástico de 680ml.
Produzido em PVC fosco, a squeeze possui tampa rosqueável em inox com alça elástica para transporte (não removível).

Altura: 23 cm
Largura: 7 cm
Circunferência: 22,1 cm
Medidas aprox. para gravação (CxL): 7 cm x 6 cm
Tamanho total aproximado (CxL): Alça 10,2 cm x 1 cm
Peso aproximado (g): 104



14739L
Garrafa Plástica 700ml



Garrafa de plástico com capacidade para 700ml, possui uma tampa de alumínio com rosca.

Altura: 25,7 cm
Largura: 7 cm
Circunferência: 22,5 cm
Medidas aprox. para gravação (CxL): 10 cm x 5 cm
Peso aproximado (g): 92

14814
Garrafa Plástica 680ml



Garrafa plástica com tampa de alumínio, capacidade de 680ml.

Altura: 25,5 cm
Largura: 7,2 cm
Circunferência: 22,7 cm
Medidas aprox. para gravação (CxL): 12 cm x 5 cm
Peso aproximado (g): 88

O@18765M
Garrafa de Vidro 400ml



Garrafa de vidro bicolor 400ml com alça de silicone.
OBS.: PODEM HAVER RISCOS NA PINTURA E/OU PEQUENAS BOLHAS NO CORPO DA GARRAFA.

Altura: 20,9 cm
Largura: 6 cm
Circunferência: 19 cm
Medidas aprox. para gravação (CxL): 17 cm x 4 cm
Tamanho total aproximado (CxL): Diâmetro de 4,1 cm (sem a tampa)
Peso aproximado (g): 268

13968
Squeeze 700ml Plástico



Squeeze 700ml de plástico com alça.
Tampa do squeeze e tampa de bico rosqueáveis, possui borracha inferior e detalhe emborrachado com relevo na tampa.

Medidas aprox. para gravação (CxL): 9,6 cm x 6 cm
Tamanho total aproximado (CxL): 23 cm x 7,9 cm
Peso aproximado (g): 131



13893
Garrafa Acrílico 800ml



Garrafa de acrílico 800ml com tampa colorida.
Garrafa transparente com tampa de rosca colorida, basta apertar o "push" na área frontal da tampa para abrir.

Altura: 27,3 cm
Largura: 7 cm
Circunferência: 22,5 cm
Medidas aprox. para gravação (CxL): 18 cm x 8 cm
Peso aproximado (g): 121

13749
Squeeze Plástico 750ml



Squeeze transparente com 4 linhas inferiores emborrachadas coloridas; tampa rosqueável colorida com uma espécie de alça; bico com canudo interno, possui suporte plástico para levantar/abaixar no bico.

Medidas aprox. para gravação (CxL): 8,5 cm x 6 cm
Tamanho total aproximado (CxL): 23,3 cm x 9 cm x 23 cm
Peso aproximado (g): 113

14816
Garrafa Plástica 650ml



Garrafa PET 650ml com tampa de alumínio e alça para transporte embutida.

Altura: 23 cm
Largura: 6,7 cm
Circunferência: 21,5 cm
Medidas aprox. para gravação (CxL): 13 cm x 3 cm
Peso aproximado (g): 104

14817
Garrafa Plástica 650ml



Garrafa PET 650ml com tampa plástica e alça para transporte.

Altura: 25,5 cm
Largura: 6,7 cm
Circunferência: 21,5 cm
Medidas aprox. para gravação (CxL): 13 cm x 3 cm
Peso aproximado (g): 98

14739L
Garrafa Plástica 700ml



Squeeze 500ml plástico livre de BPA, possui corpo branco com tampa colorida e detalhe em relevo na parte superior. Tampa rosqueável com bico de silicone. OBS.: PEDIDO MÍNIMO 50 PEÇAS!

Medidas aprox. para gravação (CxL): 10 cm x 7 cm
Tamanho total aproximado (CxL): 20 cm x 6,5 cm x 21,9 cm
Peso aproximado (g): 44

09072
Squeeze Plástico 500ml



Squeeze 500ml de plástico resistente, possui detalhe em relevo na parte superior e tampa de bico(plástico) rosqueável.

Medidas aprox. para gravação (CxL): 10 cm x 7 cm
Tamanho total aproximado (CxL): 20 cm x 6,5 cm x 21,9 cm
Peso aproximado (g): 44

12799
Squeeze Plástico 700ml Ice Bar



Squeeze plástico 700 ml com ice bar e canudo. Possui detalhes em relevo na tampa, basta levantar o bico para utilizar. Para uso do ice bar basta encher a barra com água e deixar na geladeira para congelar.

Altura: 26,2 cm
Largura: 7,5 cm
Circunferência: 23,5 cm
Medidas aprox. para gravação (CxL): 10 cm x 7 cm
Peso aproximado (g): 108

07092-COL
Squeeze Plástico 500ml



Squeeze 500ml plástico livre de BPA, possui detalhe em relevo na parte superior e tampa rosqueável com bico de silicone.
OBS.: PEDIDO MÍNIMO 50 PEÇAS!

Medidas aprox. para gravação (CxL): 10 cm x 7 cm
Tamanho total aproximado (CxL): 20 cm x 6,5 cm x 21,9 cm
Peso aproximado (g): 44

13778
Squeeze Plástico 600ml



Squeeze plástico fosco de 600ml com tampa de peneira.
Garrafa colorido fosco com tampa inox, possui peneira na parte interna e ambas tampas podem ser rosqueáveis.
Acompanha alça elástica.

Medidas aprox. para gravação (CxL): 15 cm x 6 cm
Tamanho total aproximado (CxL): 24,5 cm x 6,7 cm x 21 cm
Peso aproximado (g): 142

13779
Squeeze Plástico 600ml



Squeeze plástico 600 ml com tampa rosqueável.
Material plástico transparente com tampa, possui bico/tampa interna emborrachada colorida. Ambas rosqueáveis.

Altura: 22,9 cm
Largura: 6,5 cm
Circunferência: 20,7 cm
Medidas aprox. para gravação (CxL): 16,5 cm x 6 cm
Peso aproximado (g): 120

13996
Squeeze Plástico 700ml Porta Comprimido



Squeeze 700ml plástico com porta comprimido.
Garrafa transparente com encaixe para bandeja de comprimidos colorida, especificado por siglas referente os dias da semana, possui quatro "pézinhos" no qual auxiliam o squeeze a ficar na posição horizontal.
Tampa rosqueável colorida.

Medidas aprox. para gravação (CxL): 13 cm x 4 cm
Tamanho total aproximado (CxL): 23,5 cm x 7,7 cm x 24,3 cm
Peso aproximado (g): 130

14284
Garrafa Inox 750ml



Garrafa de inox 750ml com pintura colorida e tampa rosqueável, não é térmica.

Altura: 27,2 cm
Largura: 7,4 cm
Circunferência: 23,3 cm
Medidas aprox. para gravação (CxL): 6 cm x 10 cm
Peso aproximado (g): 218

14291
Garrafa Inox 550ml



Garrafa inox 550ml com pintura colorida e tampa prata rosqueável.

Altura: 22,8 cm
Largura: 7,1 cm
Circunferência: 22,2 cm
Medidas aprox. para gravação (CxL): 9 cm x 6 cm
Peso aproximado (g): 138

14370
Garrafa Inox 730ml



Garrafa de Inox 730ml com detalhes plásticos imitando de madeira, possui tampa rosqueável com alça retrátil emborrachada.

Altura: 26 cm
Largura: 7,8 cm
Circunferência: 24,6 cm
Medidas aprox. para gravação (CxL): 11 cm x 5 cm
Peso aproximado (g): 236

14375
Squeeze Plástico 550ml



Squeeze de polietileno 550ml com tampa plástica rosqueável, contém alça e tampa protetora para o bocal.

Altura: 21 cm
Largura: 9,2 cm
Circunferência: 20,6 cm
Medidas aprox. para gravação (CxL): 15 cm x 5 cm
Peso aproximado (g): 53

14375c
Squeeze Plástico 550ml



Squeeze de polietileno 550ml com tampa plástica rosqueável, contém alça e tampa protetora para o bocal.

Altura: 21 cm
Largura: 9,2 cm
Circunferência: 20,6 cm
Medidas aprox. para gravação (CxL): 15 cm x 5 cm
Peso aproximado (g): 53

14431
Squeeze Plástico 650ml



Squeeze 650 ml de plástico resistente, possui detalhe em relevo na parte superior e tampa de bico (silicone) rosqueável.

Altura: 21 cm
Largura: 7,3 cm
Circunferência: 22,9 cm
Medidas aprox. para gravação (CxL): 11,5 cm x 5 cm
Peso aproximado (g): 52

14642
Garrafa Vidro 600ml



Garrafa de vidro 600ml com tampa rosqueável de bambu e alça de tecido embutida.

Altura: 24,2 cm
Largura: 6,6 cm
Circunferência: 21 cm
Medidas aprox. para gravação (CxL): 16 cm x 6,5 cm
Peso aproximado (g): 304

14643
Garrafa Vidro Duplo 360ml



Garrafa de vidro 360ml com parede dupla e infusor de metal. Contém tampa rosqueável de bambu e alça de tecido embutida.

Altura: 23 cm
Largura: 6,9 cm
Circunferência: 21 cm
Medidas aprox. para gravação (CxL): 15 cm x 7 cm
Peso aproximado (g): 435

14737
Garrafa Plástica 700ml



Garrafa plástica com capacidade de 700ml, possui uma tampa rosqueável.

Altura: 25,7 cm
Largura: 7 cm
Circunferência: 22,5 cm
Medidas aprox. para gravação (CxL): 10 cm x 5 cm
Peso aproximado (g): 87

14739
Garrafa Translúcida 700ml



Garrafa translúcida de plástico com capacidade para 700ml, possui uma base na respectiva cor leitosa e uma tampa de alumínio com rosca.

Altura: 25,7 cm
Largura: 7 cm
Circunferência: 22,5 cm
Medidas aprox. para gravação (CxL): 10 cm x 5 cm
Peso aproximado (g): 92

17011-MADEIRA
Garrafa Inox 750ml



Garrafa 750ml em inox com tampa rosqueável e pintura com simulação de madeira.
Obs.: Não é um modelo térmico.

Altura: 27 cm
Largura: 7,4 cm
Medidas aprox. para gravação (CxL): 14 cm x 6 cm
Peso aproximado (g): 185

17012B
Squeeze Plástico 700ml



Squeeze plástico 700ml formato garrafa.
Corpo transparente colorido, possui tampa e base em alumínio.

Altura: 25 cm
Largura: 7,1 cm
Circunferência: 22,4 cm
Medidas aprox. para gravação (CxL): 13,5 cm x 6 cm
Peso aproximado (g): 88

12190
Squeeze Alumínio 450ml



Squeeze de alumínio 450ml com alça plástica e detalhes coloridos.
Possui tampa de bico e tampa protetora de plástico resistente.

Medidas aprox. para gravação (CxL): 4 cm x 6 cm
Tamanho total aproximado (CxL): 20,4 cm x 6,9 cm x 22 cm
Peso aproximado (g): 125

10038
Squeeze Plástico 600ml Ice bar



Squeeze plástico 600ml ice bar. Squeeze colorido acinturado com detalhe retangular texturizado nas laterais, possui tampa cinza com detalhe ondulado ao redor e tampa com alça para o bico.
Parte interna possui uma barra congelante (desencaixe a barra da tampa), encha a barra e coloque no congelador/freezer para gelar e depois é só colocar novamente no squeeze.

Altura: 21,6 cm
Largura: 7,6 cm
Circunferência: 23,4 cm
Medidas aprox. para gravação (CxL): 12 cm x 5 cm
Peso aproximado (g): 80

14610
Garrafa Inox 700ml



Garrafa inox com capacidade de 700ml, contém tampa rosqueável com detalhe externo em relevo.

14541
Garrafa Inox 750ml



Garrafa de inox com capacidade de 750ml, contém tampa rosqueável e pintura com acabamento brilhante.



12459
Squeeze Dobrável 480ml



Squeeze dobrável de plástico com 480ml.
Squeeze colorido acinturado com mosquetão superior de acordo com a cor do squeeze, possui tampa de bico texturizada e protetor plástico para o bico (com alça).

Altura: 26 cm
Largura: 12,6 cm
Medidas aprox. para gravação (CxL): 19 cm x 7 cm
Peso aproximado (g): 25

18600
Tábua de Corte com Alça



Tábua de corte com alça plástica.

Altura: 19,4 cm
Largura: 1,7 cm
Comprimento: 30 cm
Medidas aprox. para gravação (CxL): 19 cm x 29 cm
Peso aproximado (g): 622

18580
Tábua de Corte com Canaleta



Tábua de corte com canaleta e acesso para gancho.

Largura: 18 cm
Espessura: 1 cm
Comprimento: 33 cm
Medidas aprox. para gravação (CxL): 13,5 cm x 18,5 cm
Peso aproximado (g): 331



18608
Tábua de Corte com Canaleta

Tábua de corte com canaleta e acesso para gancho.

Altura: 40 cm
Largura: 30 cm
Espessura: 1 cm
Medidas aprox. para gravação (CxL): 33 cm x 25 cm
Peso aproximado (g): 724



18664G
Tábua Redonda Grande

Tábua de bambu grande com canaleta e cabo.

Largura: 26,2 cm
Espessura: 0,8 cm
Comprimento: 38,2 cm
Medidas aprox. para gravação (CxL): 21 cm x 21 cm
Peso aproximado (g): 359



18664M
Tábua Redonda Média



Tábua de bambu média com canaleta e cabo.

Largura: 24,2 cm
Espessura: 0,8 cm
Comprimento: 36,1 cm
Medidas aprox. para gravação (CxL): 19 cm x 19 cm
Peso aproximado (g): 38

18582
Tábua de Corte



Tábua de corte com acesso para gancho.

Largura: 22 cm
Espessura: 1 cm
Comprimento: 28 cm
Medidas aprox. para gravação (CxL): 21 cm x 24 cm
Peso aproximado (g): 404

18586
Tábua de Corte com Canaleta



Tábua de corte com canaleta e acesso para gancho.

Largura: 16 cm
Espessura: 1 cm
Comprimento: 39,7 cm
Medidas aprox. para gravação (CxL): 111,5 cm x 23,5 cm
Peso aproximado (g): 348

18664P
Tábua Redonda Pequena



Tábua de bambu pequena com canaleta e cabo.

Largura: 20,2 cm
Espessura: 0,8 cm
Comprimento: 30,2 cm
Medidas aprox. para gravação (CxL): 15 cm x 15 cm
Peso aproximado (g): 231

18670
Tábua Redonda



Tábua de bambu com canaleta.

Largura: 29,9 cm
Espessura: 1 cm
Comprimento: 29,9 cm
Medidas aprox. para gravação (CxL): 25 cm x 25 cm
Peso aproximado (g): 558

18599
Tábua de Corte com Canaleta



Tábua de bambu pequena com canaleta e cabo.

Largura: 24 cm
Espessura: 1 cm
Comprimento: 34 cm
Medidas aprox. para gravação (CxL): 20 cm x 30 cm
Peso aproximado (g): 614

18583
Tábua de Corte com Canaleta



Tábua de corte com canaleta e acesso para gancho.

Largura: 22 cm
Espessura: 1 cm
Comprimento: 28 cm
Medidas aprox. para gravação (CxL): 18 cm x 24 cm
Peso aproximado (g): 414

18589
Tábua de Corte com Alça



Tábua de corte com alça plástica.

Largura: 24 cm
Espessura: 1,7 cm
Comprimento: 34 cm
Medidas aprox. para gravação (CxL): 23,9 cm x 33,9 cm
Peso aproximado (g): 750

18587
Tábua de Corte com Canaleta



Tábua de corte com canaleta e acesso para gancho.

18584
Tábua de Corte com Canaleta



Tábua de corte com canaleta e acesso para gancho.

Largura: 20 cm
Espessura: 1 cm
Comprimento: 30 cm
Medidas aprox. para gravação (CxL): 16 cm x 26 cm
Peso aproximado (g): 404

18591
Tábua de Corte com Canaleta



Tábua de corte com canaleta e acesso para gancho.

18592
Tábua de Corte com Canaleta



Tábua de corte com canaleta e acesso para gancho.

18590
Tábua de Corte com Canaleta



Tábua de corte com canaleta e acesso para gancho.

Índice

 BRANVE®

20 – 25 | 108 – 111 | 160 – 165

 ekston®

60 – 69

06

 SUTCO®
BRASIL

19

Escritório

59

Tecnologia

107

Escrita

159

Mochilas, Malas
& Pastas

203

Pessoal & Viagem

229

Chaveiros
& Lanternas

247

Casa,
Restaurante & Bar

289

Sacolas &
Bolsas Térmicas

317

Squeezes, Copos
& Esporte

369

Criança
& Escolar

383

Sol & Chuva

Serviços de personalização de qualidade



COMO LER AS NOSSAS DESCRIÇÕES

Nome — Referência do artigo

Descrição do produto.

Dimensões do produto

41 x 60 x 23 mm

Técnica recomendada + dimensão máxima

PDP - 20 x 10 mm

 Sem Personalização

 Personalização Sob Consulta



UVC

UV CIRCULAR



Impressão UV digital aplicada a objetos cilíndricos em toda a sua circunferência.

Materiais recomendados

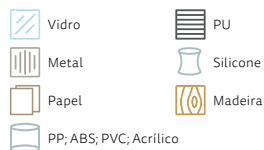

DTT

TRANSFER DIGITAL

A impressão da personalização é feita diretamente de uma impressora para o papel, que posteriormente é aplicada por meio de pressão e calor. Permite impressão a full color.

Materiais recomendados



STI

ETIQUETAS

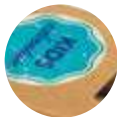

Impressão de etiquetas em vinil com qualidade fotográfica e grande variedade de tamanhos e formas.

Materiais recomendados

- Vidro
- Metal
- Papel
- PP; ABS; PVC; Acrílico

DGL

IMPRESSÃO DIGITAL



A impressão digital consiste em imprimir papel, com qualidade fotográfica.

Materiais recomendados

- Papel

SUB

SUBLIMAÇÃO



Impressão em papel da personalização por uma impressora que utilize tintas de sublimação. A transferência da tinta para o produto é feita através de pressão e calor.

Materiais recomendados

- Metal
- Cerâmica; Porcelana

LAS

LASER CIRCULAR



Utilização de um raio laser de grande precisão otimizado para aplicação em superfícies curvas.

Materiais recomendados

- Cortiça
- Metal
- Madeira

HTS

HOT STAMPING



Reprodução de personalizações através de uma prensa quente em produtos de couro ou imitação de couro. Pode ser ainda aplicada uma cor metalizada (dourado ou prateado) no molde.

Materiais recomendados

- C. sintético
- Pele

DUV

UV DIGITAL



Impressão da personalização numa máquina semelhante a uma impressora de cartucho em materiais. A secagem é feita através de luz ultravioleta.

Materiais recomendados

- Vidro
- Metal
- Papel
- PP; ABS; PVC; Acrílico
- PU
- Silicone
- Madeira

LSR

LASER



Utilização de um raio laser de grande precisão, permitindo uma gravação em baixo-relevo. Este laser pode ser de fibra ótica, adequado para metais, ou de CO2, adequado para madeiras ou cortiça.

Materiais recomendados

- Cortiça
- Metal
- Madeira

TRS

TRANSFER



Impressão da personalização através de uma tela para um papel, que será depois aplicada no produto por meio de pressão e calor. Recomendada para produtos não planos, como mochilas.

Materiais recomendados

- Cortiça
- C. sintético
- Papel
- PU
- Couro reciclado
- Tecido

SCR

SILK SCREEN



Impressão da personalização num fotolito, que é passada para uma tela de fios através de luz ultravioleta. A tinta é aplicada através de um rodo e posterior secagem.

Materiais recomendados

- Cortiça
- Vidro
- C. sintético
- Metal
- PP; ABS; PVC; Acrílico
- Papel
- Couro reciclado
- Silicone
- Madeira

SRC

SILK SCREEN CIRCULAR



Processo idêntico ao da silk screen mas direcionado para impressão em produtos circulares.

Materiais recomendados

- Cortiça
- Vidro
- C. sintético
- Metal
- PP; ABS; PVC; Acrílico
- Papel
- Couro reciclado
- Silicone
- Madeira

PDP

TAMPOGRAFIA



Técnica ideal para pequenos objetos e formas curvilíneas, a transferência de tinta é feita através de um tampão de silicone que se adapta aos mesmos.

Materiais recomendados

- Cortiça
- Vidro
- Metal
- PU
- PP; ABS; PVC; Acrílico
- Papel
- Silicone
- Madeira

TXP

SILK SCREEN TÊXTIL



Processo idêntico ao da silk screen, mas direcionado para impressão em produtos têxteis de grandes formatos.

Materiais recomendados

- Cortiça
- C. sintético
- Papel
- PU
- Couro reciclado
- Tecido



SUTCO[®]

BRAZIL

ESSÊNCIA COLORIDA



**SU
CO**
BEAN



**Repita encomendas,
receba os mesmos tamanhos**

Padronização de medidas



**Repita encomendas,
receba as mesmas cores**

Padronização de cores



**Nunca perca uma
encomenda**

Pronta entrega



Poupe tempo e dinheiro

Frete grátis



Encomende quanto quiser

Sem quantidade mínima

**22 cores
4 modelos**

Já pode garantir
a mesma **qualidade**,
quantidade e **produto**
para seus clientes
de uma encomenda
para outra!

**CAMISETAS
100% ALGODÃO!**



ESSÊNCIA COLORIDA

Encontre sua Essência.

Um dia você percebe que hoje é como ontem,
Ontem foi igual a antes de ontem e há um mês já era assim...
Sem saber como, a vida deixou de ter cor.
O cinza passou a ser normal e o igual já não faz mais diferença.
Mas preto e branco não é para você!

Ser SUCO® é ser fresco e ter cor sem fim.

A doçura da fruta madura acabada de colher.

É apaixonar-se constantemente, por tudo e por nada.

E ter sabor, muito sabor!

É a energia de um arco íris.

Um samba o dia todo que não para de tocar.

A substância pura em tudo o que se faz.

É ter a complexidade do mais simples em você

e voltar à Essência, sempre!



SUTCO

Papaya



Papaya

Camiseta unissex de corte regular em malha 100% algodão (165 g/m²) com fio 30/1 misto. Com gola em ribana 1,5x1,5 com fita de reforço e com costura dupla nas mangas, barra de fundo e laterais.

Tamanhos: P, M, G, GG
TXP - 280 x 200 mm



Papaya Women

Camiseta feminina de corte cinturado em malha 100% algodão (165 g/m²) com fio 30/1 misto. Com gola em ribana 1x1 com fita de reforço e com costura dupla nas mangas, barra de fundo e laterais.

Tamanhos: P, M, G, GG
TXP - 240 x 200 mm

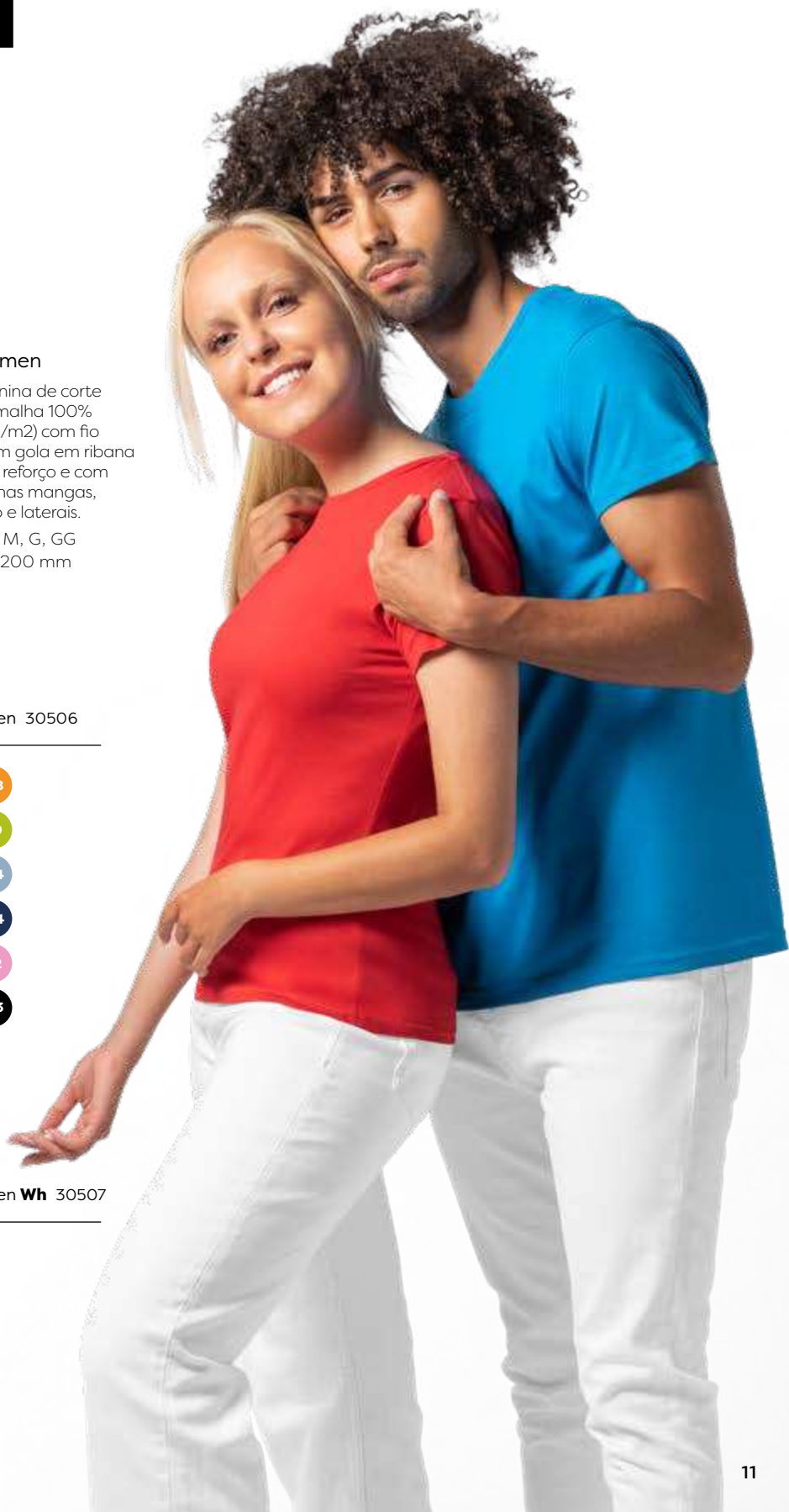

Papaya 30504



Papaya Wh 30505



Papaya Women 30506



Papaya Women Wh 30507





Pitanga



Pitanga

Camiseta unissex de corte regular em malha 100% algodão (170 g/m2) com fio 30/1 penteado. Com gola em ribana 1,5x1,5 com fita de reforço e com costura dupla nas mangas, barra de fundo e laterais.

Tamanhos: P, M, G, GG
TXP - 280 x 200 mm



Pitanga 30500



Pitanga Wh 30501



Pitanga Women

Camiseta feminina de corte cinturado em malha 100% algodão (170 g/m2) com fio 30/1 penteado. Com gola em ribana 1x1 com fita de reforço e com costura dupla nas mangas, barra de fundo e laterais.

Tamanhos: P, M, G, GG
TXP - 240 x 200 mm



Pitanga Women 30502



Pitanga Women Wh 30503





Goiaba



Goiaba

Camiseta unissex de corte regular em malha 100% algodão (135 g/m²) com fio 30/1 misto. Com gola em ribana 1,5x1,5 com fita de reforço e com costura dupla nas mangas, barra de fundo e laterais.

♂ **Tamanhos:** P, M, G, GG
 ⚡ **TXP** - 280 x 200 mm



Goiaba Women

Camiseta feminina de corte cinturado em malha 100% algodão (135 g/m²) com fio 30/1 misto. Com gola em ribana 1x1 com fita de reforço e com costura dupla nas mangas, barra de fundo e laterais.

♀ **Tamanhos:** P, M, G, GG
 ⚡ **TXP** - 240 x 200 mm



Goiaba 30508



Goiaba Women 30510



Goiaba Wh 30509



Goiaba Women Wh 30511





Amora



Amora

Camiseta unissex de corte regular em malha 100% polyester fiado (135 g/m²) com fio 30/1 polyester. Com gola em ribana 1,5x1,5 com fita de reforço e com costura dupla nas mangas, barra de fundo e laterais.

Tamanhos: P, M, G, GG
TXP - 290 x 200 mm



Amora Women

Camiseta feminina de corte cinturado em malha 100% polyester fiado (135 g/m²) com fio 30/1 polyester. Com gola em ribana 1x1 com fita de reforço e com costura dupla nas mangas, barra de fundo e laterais.

Tamanhos: P, M, G, GG
TXP - 240 x 200 mm



Amora 30512



Amora Wh 30513



Amora Women 30514



Amora Women Wh 30515





Escritório

Todos produtos BRANVE® têm as melhores certificações, como garantia de qualidade:

- Papel FSC
- Cumprimento REACH



EUROPEAN DESIGN

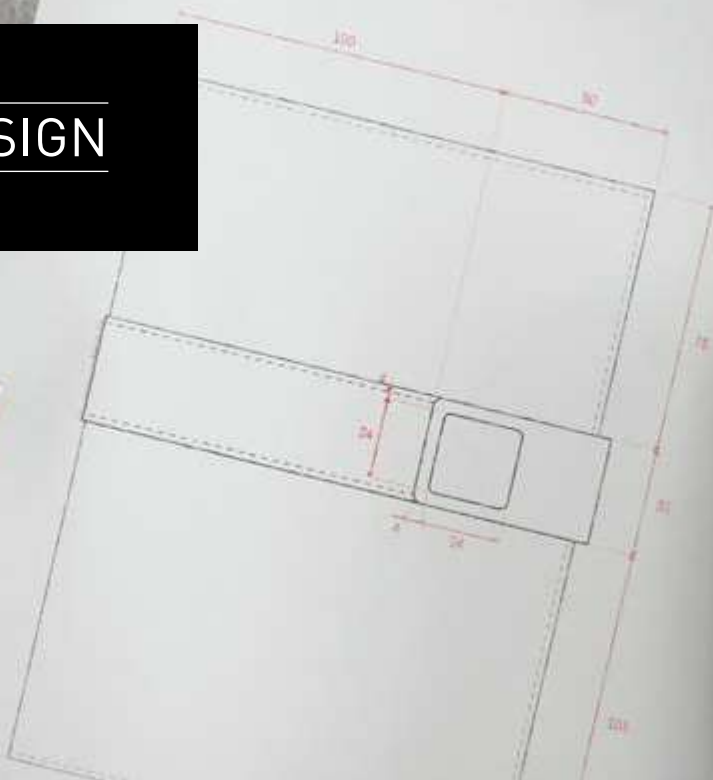



BRANVE®

O magnetismo das personalidades fortes e a capacidade de combinar consigo. De design cosmopolita e carácter vincado, a BRANVE® é contemporaneidade e inovação. Conforto, durabilidade e elegância aliadas à praticidade – para quem procura o luxo da funcionalidade em cada detalhe.

THE BRAND THAT MATCHES

Saiba mais online

branve.com

Encontre outros produtos BRANVE®

 .108 Escrita

 .160 Mochilas, Malas & Pastas



DYNAMIC COLLECTION

Para os dinâmicos
com mais estilo

Encontre mais produtos DYNAMIC

 .161



2 blocos em 1

Faixa personalizável



104

 **Dynamic Notebook**
93597



O DYNAMIC é um caderno A5 idealizado e desenhado para ser um objeto funcional e prático com um toque de elegância citadina. Possui dois blocos de escrita diferentes, em cada um dos lados, que podem ser utilizados e fechados, separadamente. Possui sistema de fecho com ímã na faixa que envolve o bloco. A faixa, tem uma cor diferente em cada um dos lados, permitindo a sua identificação, conferindo uma certa irreverência ao produto. O material exterior é em polípele de elevada qualidade e 1680D, texturado e plano. Possui 128 folhas que se dividem proporcionalmente em folhas não pautadas e folhas pautadas, identificáveis pela faixa exterior. O DYNAMIC torna-se único pelo seu design mas também pela sua funcionalidade, em que a dualidade o torna num objeto perfeito para todos os momentos do dia-a-dia. Fornecido em caixa presente.

✂ 150 x 210 mm | Caixa: 200 x 30 x 265 mm

✂ HTS - 35 x 10 mm

EMPIRE COLLECTION

Exclusiva para personalidades sofisticadas

Encontre mais produtos EMPIRE

.163



103

A5 Empire Notebook 93598

O EMPIRE é um caderno A5 de design moderno, minimalista e com toque business. A capa dura em couro protege o seu interior que, de forma inteligente, se divide em três partes distintas com um separador que permite identificar cada uma das partes. As suas 120 folhas dividem-se proporcionalmente por folhas não pautadas, pautadas e pontilhadas. O seu design minimalista é complementado pelo detalhe metálico no fecho, característico desta linha de produtos e que reforça a sua elegância. Produto fornecido com suporte de esferográfica (não inclusa). Fornecido em caixa presente.

150 x 210 mm | Caixa: 197 x 28 x 262 mm

LSR - 15 x 15 mm



Fecho metálico personalizável

3 tipos de páginas

INKUOTE COLLECTION

Para aqueles que não dispensam escrever em papel

Encontre mais produtos INKUOTE

 .108



103

A5 **Geometric Notebook**
93596



O GEOMETRIC é um caderno A5 com capa dura em c. sintético e com 128 folhas pautadas. O design de sua capa foi inspirado em figuras geométricas baseadas em padrões de ilusão ótica. A banda elástica, que permite fechar o caderno, o marcador de livros e o suporte de esferográfica (não inclusa) reforçam a utilidade deste caderno. Mais do que um caderno, é um suporte para comunicação de emoções. Algo muito pessoal e único. Fornecida em caixa presente.

140 x 210 mm | Caixa: 175 x 25 x 265 mm

HTS - 40 x 30 mm

**INKUOTE
COLLECTION**



103

**A5 Tiles Notebook
93737**

O TILES é um caderno A5 com capa dura em c.sintético com 128 folhas pautadas no seu interior. Todo este bloco foi idealizado com base em elementos culturais, neste caso concreto os azulejos portugueses. A banda elástica que permite fechar o caderno, o marcador de livros e o suporte de esferográfica (não inclusa), reforçam a utilidade deste caderno. Mais do que um caderno, é um suporte para comunicação de emoções. Algo muito pessoal e único. Fornecido em caixa presente.

140 x 210 mm | Caixa: 175 x 25 x 265 mm

HTS – 85 x 30 mm





Papel proveniente de uma gestão florestal sustentável

Fibra de palha

Uma combinação que respeita o meio ambiente e reforça o compromisso com a sustentabilidade.

160



Placa em metal para personalização a laser

A

A



ECÓlogic

Neruda — 93275

A5



Caderno A5 com capa dura em palha natural. Incluso uma placa em metal, própria para personalização, para adicionar à capa. Contém 96 folhas pautadas em papel cor marfim proveniente de gestão florestal sustentável. Fornecido em envelope de cartão.

150 x 210 mm | Placa: 30 x 15 mm

LSR – 25 x 10 mm

104

103



Combinação de materiais: palha e algodão



ECÓlogic

Rousseau — 93268

A5



Caderno A5 com capa dura em palha e algodão canvas. Contém 96 folhas pautadas, fita separadora, elástico e suporte para esferográfica (não inclusa).

150 x 210 mm

TRS – 100 x 110 mm



Papel proveniente de uma gestão florestal sustentável

Com bolso interior

Pele reciclada

A pele reciclada pode ser feita a partir de móveis, roupa ou sapatos usados, bem como de sobras de pele de outros produtos.



103

111



NEW

EcoLogic



Matisse — 93087



Caderno A5 em couro reciclado com 96 folhas pautadas cor marfim, em papel proveniente de gestão florestal sustentável. Suporte para esferográfica (não incluída), elástico e fita separadora em preto. Contém bolso interior. Fornecido em envelope preto de cartão.



140 x 210 mm

TR5 - 85 x 120 mm





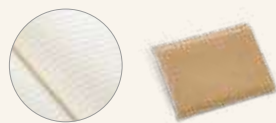
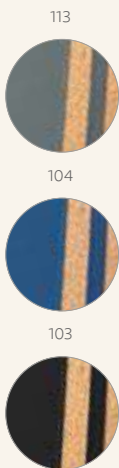

113



ECÓlogic

 **Tordo** — 93593

 Caderno A5 com capa dura em cortiça e PU e 96 folhas pautadas em cor marfim. Contém elástico, fita separadora e suporte para esferográfica (não inclusa). Fornecido em bolsa de non-woven.

▮ 140 x 210 mm

➤ HTS – 70 x 60 mm



160



ECÓlogic

 **Portel A5** — 93730

 Caderno A5 com capa dura em cortiça, 80 folhas não pautadas em cor marfim, fita separadora, elástico e suporte para esferográfica (não inclusa). Fornecido em bolsa de non-woven.

▮ 137 x 215 mm |

Embalagem: 185 x 240 mm

➤ TRS – 100 x 180 mm

ECÓlogic

 **Portel A6** — 93731

 Caderno A6 com capa dura em cortiça, 80 folhas não pautadas em cor marfim, fita separadora, elástico e suporte para esferográfica (não inclusa). Fornecido em bolsa de non-woven.

▮ 97 x 145 mm |

Embalagem: 133 x 170 mm

➤ TRS – 75 x 120 mm



160



ECÓlogic

 **Almodovar** — 93489

 Caderno A5 em cortiça com capa dura e 80 folhas não pautadas em cor marfim.

▮ 127 x 180 mm

➤ TRS – 80 x 120 mm



160

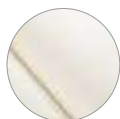

ECÓlogic

 **Adams A5** — 93719

 Caderno capa dura A5 em cortiça com 80 folhas não pautadas em cor marfim e fita separadora.

▮ 140 x 210 mm

➤ TRS – 110 x 180 mm



160



ECÓlogic

 **Adams A6** — 93720

 Caderno capa dura A6 em cortiça com 80 folhas não pautadas em cor marfim e fita separadora.

▮ 90 x 142 mm

➤ TRS – 60 x 90 mm



Cortiça

A combinação de materiais naturais permite criar blocos únicos e sustentáveis.



Papel proveniente de uma gestão florestal sustentável



NEW

ECOlogic



Freud — 93578



Conjunto de bloco de notas A5 e esferográfica em cortiça. Bloco com 96 folhas com linhas pautadas cor marfim, em papel proveniente de gestão florestal sustentável. Esferográfica de escrita a azul. Fornecido em caixa presente de papel craft.



140 x 210 mm

SCR - 150 x 150 mm



Tratamento antibacteriano

Para um ambiente de trabalho mais seguro.



NEW

 **Coben** — 93474

 Caderno A5 em PP com tratamento antibacteriano, segundo a certificação ISO22196. Contém 80 folhas pautadas em papel reciclado branco.

 140 x 213 mm

 SCR – 90 x 180 mm



rPET + Tratamento Antibacteriano



Papel proveniente de uma gestão florestal sustentável



123

A

Tratamento antibacteriano

A



Mondrian — 93577
 Caderno A5 em PET reciclado com tratamento antibacteriano, segundo a certificação ISO 20743. Contém 80 folhas pautadas cor marfim, em papel proveniente de gestão florestal sustentável, elástico e fita separadora.
 140 x 210 mm
 TRS – 90 x 150 mm



Papel proveniente de uma gestão florestal sustentável



104

Produzido a partir de plástico reciclado



Boyd — 93276
 Caderno A5 com capa dura em rPET. Contém 96 folhas pautadas em papel cor marfim proveniente de gestão florestal sustentável, fita separadora, elástico e bolso em papel na parte traseira da capa.
 140 x 210 mm
 TRS – 80 x 120 mm





Linho

O linho é um dos tecidos mais ecológicos que existe, para além disso suas fibras são duráveis e fortes.



ECOLÓGIC



Nerval — 93270



Caderno com capa dura em linho (230 g/m²). Cantos redondos e 96 folhas pautadas. Esferográfica não inclusa.



140 x 210 mm

TR5 - 110 x 180 mm

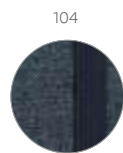
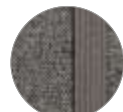
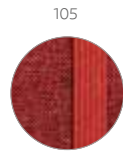

A5 Hugo — 93591

Caderno A5 com capa dura forrada em tecido poliéster e 80 folhas pautadas em cor marfim. Contém elástico e fita separadora.

137 x 210 mm

TR5 - 90 x 180 mm

Tecido tipo jeans

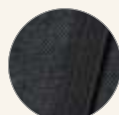
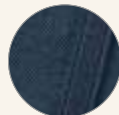
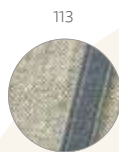

A5 Carrey — 93725

Caderno A5 em canvas (poliéster) com capa dura. Contém 96 folhas não pautadas em cor marfim, fita separadora, elástico e suporte para esferográfica (não inclusa). Fornecido em bolsa de non-woven.

148 x 210 mm | Bolsa: 185 x 240 mm

TR5 - 95 x 140 mm



A5 Denim — 93594

Caderno A5 com capa dura forrada em tecido tipo jeans e 96 folhas pautadas. Contém elástico, fita separadora, bolso interior e suporte para esferográfica (não inclusa).

140 x 210 mm

TR5 - 90 x 180 mm



123



NEW

A5 Moraes — 93714

Conjunto esferográfica e caderno A5. A esferográfica é em alumínio com clipe de ferro e é de mecanismo twist com escrita a azul. O caderno A5 tem capa rígida, fita separadora, elástico, bolso interior e 80 folhas pautadas de cor marfim. Conjunto fornecido em caixa de oferta.

Esferográfica: Ø10 x 138 mm |
Caderno: 137 x 210 mm | Caixa: 190 x 240 x 30 mm

DUV – 100 x 190 mm



103



103

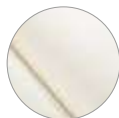

A5 Gullar — 93499

Kit de caderno A5 e esferográfica em cartão e alumínio. Caderno capa dura com 96 folhas não pautadas de cor marfim. Esferográfica de escrita a preto. Fornecidos em caixa almofadada.

Caderno: 137 x 210 mm |
Esferográfica: Ø11 x 136 mm | Caixa: 190 x 240 x 30 mm

SCR – 150 x 190 mm



A5 Chaucer — 93497

Caderno A5 em c. sintético com capa dura e 96 folhas não pautadas. Incluso fita separadora, elástico e suporte para esferográfica. Incluso esferográfica de metal. Fornecida com caixa presente.

139 x 216 mm | Caixa: 145 x 220 x 15 mm

SCR – 70 x 150 mm



Capas multifunções perfeitas para uma boa organização



A



113

A



A5 **Pessoa** — 93734

Capa em tecido em poliéster, com caderno A5 removível com 80 folhas não pautadas. Com bolso interior e suporte para esferográfica (não inclusa). Fornecida em embalagem de non-woven.

160 x 220 mm | Bolsa: 205 x 250 mm

TR5 – 80 x 60 mm



• Fecho magnético



103

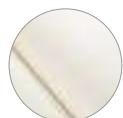

A5 **Lispector** — 93724

Caderno A5 em c. sintético, com capa dura e fecho magnético. Contém suporte para esferográfica (não inclusa), 96 folhas não pautadas cor marfim e fita separadora. Fornecido em bolsa de non-woven.

148 x 210 mm | Bolsa: 185 x 240 mm

TR5 – 70 x 180 mm



113

• Fecho magnético



104

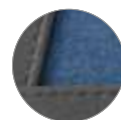

A5 **Russel** — 93788

Capa em c. sintético e tecido em poliéster com caderno A5 removível com 80 folhas não pautadas. Contém fecho magnético, bolso exterior, bolso interior e suporte para esferográfica (não inclusa). Fornecida em embalagem de non-woven.

155 x 215 mm | Bolsa: 205 x 250 mm

TR5 – 140 x 170 mm



A5 Moriah — 93799

 Caderno A5 com capa dura em c. sintético e 96 folhas pautadas. Suporte para esferográfica (não inclusa).

▮ 140 x 210 mm

➤ HTS – 80 x 40 mm

A5 Kafka — 93712

 Caderno A5 em c. sintético, capa dura e 80 folhas não pautadas. Contém elásticos com capacidade para suportar esferográfica (não inclusa), celular e cartões e um elástico para fechar o bloco de notas. Fornecido em bolsa de non-woven.

▮ 150 x 210 mm | Bolsa: 185 x 240 mm

➤ SCR – 35 x 160 mm

Combine seu caderno de anotações A5 preferido com sua esferográfica de eleição e ofereça um presente totalmente exclusivo.

Exemplos:



Cadernos:

 .26 à .39

Esferográficas:

 .112 à .141

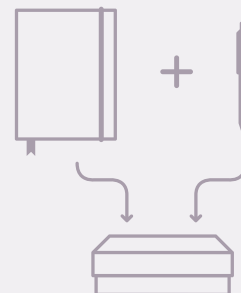

A5 Ozma — 91972

Caixa em cartão para 1 caderno A5 e 1 esferográfica com interior almofadado. Caderno e esferográfica não inclusos.

▮ Caixa: 190 x 240 x 30 mm

➤ SCR – 150 x 190 mm

Para que tenha sempre onde apontar

Dos blocos mais simples aos mais originais, é importante ter onde registrar as suas melhores ideias.



Com suporte para esferográfica



A5

Shakespeare — 93789

Caderno A5 com capa dura em c. sintético e 140 folhas não pautadas em cor marfim. Fornecido em bolsa de non-woven. Esferográfica não inclusa.

145 x 210 mm | Bolsa: 185 x 240 mm

SCR - 80 x 150 mm



Com suporte para esferográfica



A5

Shaw — 93795

Kit de caderno A5 e esferográfica em c. sintético com 80 folhas não pautadas, fita separadora e elástico. Esferográfica de escrita azul. Fornecido com caixa presente em PP com elástico.

Esferográfica: Ø10 x 137 mm | Bloco: 140 x 210 mm | Caixa: 155 x 214 x 13 mm

SCR - 100 x 180 mm

Cadernos com bolso interior e suporte para esferográfica



103



Carre — 93595

Caderno A5 com capa dura em c. sintético e 80 folhas pontilhadas em cor marfim. Contém elástico, fita separadora, bolso interior e suporte para esferográfica (não inclusa).

☒ 137 x 210 mm

☒ DUV — 100 x 190 mm



106

106



103



Chamberi A5 Ln — 93728

Caderno A5 com capa dura. Contém suporte para esferográfica, bolso interior e 80 folhas pautadas em cor marfim.

☒ 137 x 210 mm

☒ SCR — 110 x 190 mm



114

114



123



Rodari — 93739

Caderno A5 com capa dura e 80 folhas não pautadas em cor marfim. Contém bolso interior e suporte para esferográfica (não inclusa).

☒ 137 x 210 mm

☒ DUV — 100 x 180 mm



B

• **Efeito laser colorido**

Grave a laser e combine sua criatividade e combine sua criatividade com a cor do elástico! Combinações que valorizam sua marca!



B



A5

Roth — 93592



Caderno A5 com capa dura em PU térmico e 80 folhas pautadas. Contém elástico, fita separadora, bolso em papel na parte traseira da capa e suporte para esferográfica (não inclusa).

140 x 210 mm

LSR - 90 x 140 mm



123

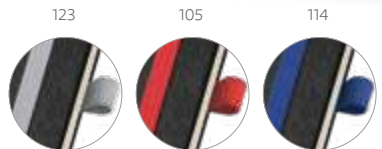

A5

Bouvier — 93729



Caderno A5 com capa dura. Contém suporte para esferográfica, bolso interior e 80 folhas pautadas em cor marfim.

137 x 210 mm

SCR - 120 x 190 mm



103

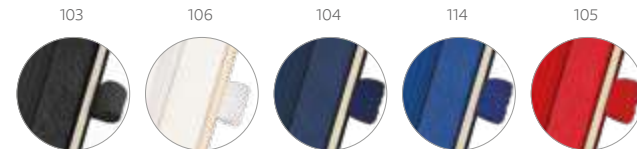

A5

Chamberi A5 — 93491



Caderno A5 com 80 folhas não pautadas em cor marfim e capa dura. Contém bolso interior, fita separadora, elástico e suporte para esferográfica (não inclusa).

137 x 210 mm

SCR - 100 x 190 mm

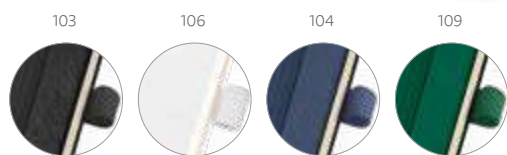

B6 Chamberi B6 — 93727

 Caderno B6 com capa dura. Contém suporte para esferográfica, bolso interior e 80 folhas não pautadas em cor marfim.

± 120 x 180 mm

✂ SCR – 100 x 160 mm

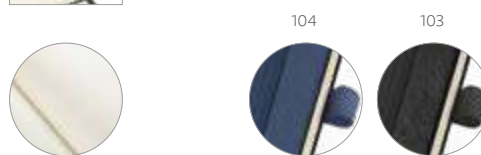

A6 Chamberi A6 — 93726

 Caderno A6 com capa dura. Contém suporte para esferográfica, bolso interior e 80 folhas não pautadas em cor marfim.

± 97 x 145 mm

✂ SCR – 70 x 130 mm



A5 Corbin — 93717

 Caderno A5 em c. sintético com capa dura. Contém 80 folhas pautadas, fita separadora, elástico e suporte para esferográfica (não inclusa).

± 140 x 210 mm

✂ SCR – 100 x 200 mm

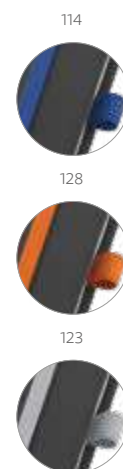

A6 Ruiz — 93722

 Caderno A6 com capa dura em c. sintético e 80 folhas pautadas.

± 90 x 140 mm

✂ SCR – 70 x 130 mm

Capas fluorescentes

O caderno que precisa para dar mais brilho às suas anotações.



Folhas com borda em preto



A5 **Watters** — 93269

Caderno A5 com capa dura em PU fluorescente. Contém 96 folhas pautadas brancas com a borda em preto, fita separadora e elástico.

140 x 210 mm

TR5 – 90 x 180 mm



109

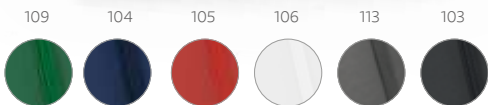

A5 Atwood A5 — 93492

Caderno A5 em c. sintético com capa dura e 80 folhas não pautadas.

140 x 210 mm

SCR - 100 x 190 mm



105

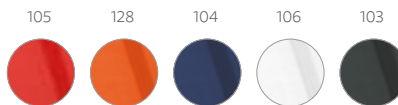

B6 Atwood B6 — 93723

Caderno B6 com capa dura em c. sintético e 80 folhas não pautadas.

120 x 170 mm

SCR - 100 x 150 mm



128

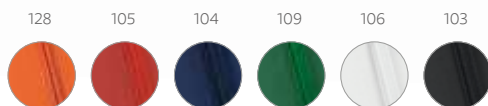

A6 Atwood A6 — 93493

Caderno A6 em c. sintético com capa dura e 80 folhas não pautadas.

90 x 140 mm

SCR - 45 x 110 mm



104

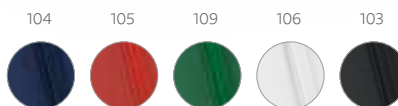

A6 Grimm — 93721

Caderno A6 com capa dura em c. sintético e 80 folhas pautadas.

90 x 140 mm

SCR - 70 x 130 mm

Um Arco-Íris
de opções para
tirar notas
em qualquer
momento do dia



pocket

Meyer — 93425

Caderno de bolso com 80 folhas não pautadas,
capa dura em c. sintético, fita separadora e elástico.

90 x 140 mm

DUV – 70 x 120 mm

Cadernos de papel reciclado com argolas



119

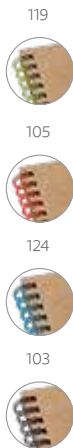

119

105

124

103

ECÓlogic



Garden — 93708

Caderno B6 espiral com 60 folhas pautadas de papel reciclado e capa dura em cartão com suporte para esferográfica (não inclusa).

140 x 180 mm

SCR – 80 x 50 mm



114

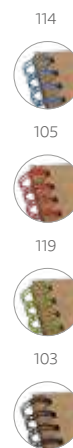

114

105

119

103

ECÓlogic



Marlowe — 93707

Caderno de bolso espiral com 60 folhas pautadas de papel reciclado e capa dura em cartão com elástico.

100 x 140 mm

SCR – 50 x 120 mm



109

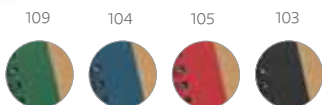

109

104

105

103

ECÓlogic



Asimov — 93715

Caderno B6 espiral com 60 folhas não pautadas de papel reciclado, capa dura em papel craft e suporte para esferográfica. Incluso esferográfica.

130 x 177 mm

SCR – 70 x 160 mm



104

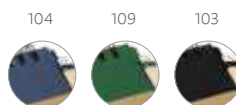

104

109

103

ECÓlogic



Ringord — 93427

Caderno de bolso espiral com 60 folhas não pautadas de papel reciclado, capa dura em cartão e suporte para esferográfica. Incluso esferográfica.

105 x 145 mm

TRS – 80 x 90 mm



119

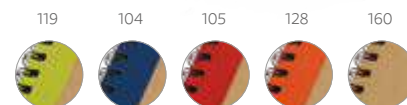

119

104

105

128

160

ECÓlogic



Cornish — 93428

Caderno A6 em cartão com capa dura e 60 folhas não pautadas de papel reciclado.

105 x 145 mm

SCR – 45 x 120 mm



Papel pedra

- Textura suave
- Impermeável
- Resistente
- Ecológico

Conjogue o seu caderno **Rock** com a esferográfica **Beta Bamboo** na página 137.

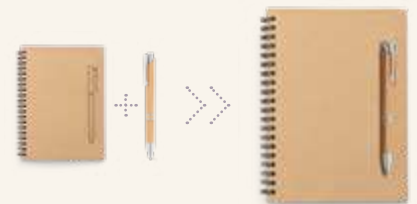

70 folhas em papel reciclado

Capa dura em bambu



160

EcoLogic

Dickens A6 — 93486

A6 Caderno A6 espiral com capa dura em bambu, 70 folhas pautadas de papel reciclado e suporte para esferográfica. Esferográfica em bambu inclusa.

105 x 148 mm

LSR - 55 x 118 mm

EcoLogic

Dickens A5 — 93485

A5 Caderno A5 espiral com capa dura em bambu, 70 folhas pautadas de papel reciclado e suporte para esferográfica. Esferográfica em bambu inclusa.

135 x 180 mm

LSR - 85 x 140 mm



160

Com suporte magnético para esferográfica

A

EcoLogic

Rock — 93419

B6 Caderno B6 espiral com capa dura em papel craft e 70 folhas não pautadas em papel pedra de 120 g/m². Imã na capa que funciona como um suporte de esferográfica (não inclusa).

130 x 180 mm

SCR - 70 x 160 mm



Escolhas mais simples, mas igualmente sustentáveis.



160



Com bolso interior

NEW

EcoLogic



Kostova — 93439



Caderno A5 com 40 folhas pautadas de papel reciclado e capa em cartão com bolso interior.



144 x 210 mm

SCR - 100 x 150 mm

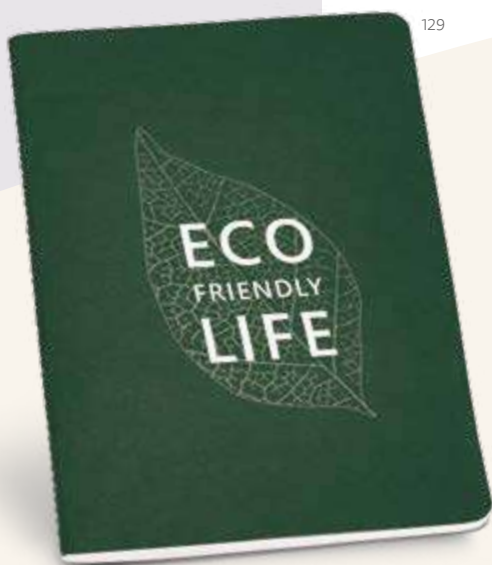

129



160

104

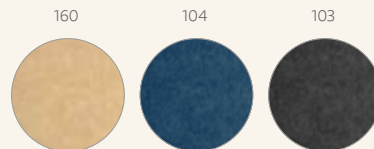
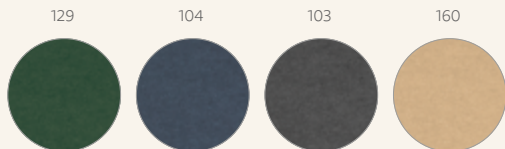

EcoLogic



Ecowin — 93495



Caderno A5 com 40 folhas pautadas e capa flexível em cartão.



140 x 210 mm

SCR - 120 x 190 mm



Bulfinch — 93461



Caderno B7 com 30 folhas não pautadas de papel reciclado e capa em cartão.



93 x 125 mm

SCR - 70 x 100 mm

Folhas costuradas
na lombada



ecologic

Alcott A4 — 93272

A4 Caderno A4 com capa em cartão (250 g/m²) e cantos redondos. Contém 40 folhas não pautadas, costuradas, em papel reciclado proveniente de gestão florestal sustentável.

210 x 300 mm

SCR - 130 x 180 mm



ecologic

Alcott A5 — 93273

A5 Caderno A5 com capa em cartão (250 g/m²) e cantos redondos. Contém 40 folhas não pautadas, costuradas, em papel reciclado proveniente de gestão florestal sustentável.

140 x 210 mm

SCR - 100 x 120 mm



ecologic

Alcott A6 — 93274

A6 Caderno A6 com capa em cartão (250 g/m²) e cantos redondos. Contém 40 folhas não pautadas, costuradas, em papel reciclado proveniente de gestão florestal sustentável.

100 x 145 mm

SCR - 70 x 100 mm

Incluso lápis com borracha na ponta



ECologic



Bronte — 93422

Caderno A7 com 70 folhas não pautadas de papel reciclado, capa dura em cartão e elástico. Incluso lápis com borracha na ponta.

82 x 105 mm
SCR – 40 x 80 mm

ECologic



Flaubert — 93709

Caderno de bolso com 80 folhas não pautadas de papel reciclado e capa dura em cartão. Contém elástico e fita separadora.

100 x 140 mm
SCR – 60 x 110 mm



Lewis — 93426

7 blocos adesivados com 25 folhas cada e capa em cartão.

80 x 105 x 9 mm
SCR – 50 x 80 mm

Tazy — 93735

Porta cartões em craft com elástico, acompanha 6 blocos adesivados com 22 folhas cada.

104 x 65 x 5 mm
PDP – 30 x 50 mm



A



160



160

103



160

104

103

ECÓlogic



Cooper — 93791



6 blocos adesivados com 25 folhas cada. Incluso caderno com 50 folhas não pautadas e esferográfica em papel craft.



100 x 150 mm

TR5 - 70 x 90 mm

A

ECÓlogic



Eliot — 93792



Kit para escritório em cartão. Composto por caderno (80 folhas pautadas em papel reciclado), 6 blocos adesivados (25 folhas cada), 1 régua de 12 cm, 1 esferográfica em papel craft e suporte para cartões de visita.



110 x 153 mm

SCR - 60 x 130 mm





A

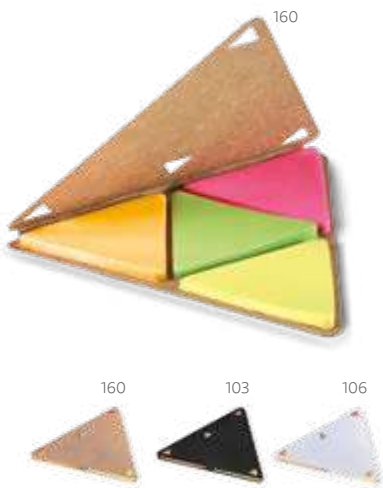

EcoLogic

Faulkner — 93794

4 blocos adesivados triangular com 25 folhas cada e com capa em cartão.

▮ 91 x 91 mm

▮ TRS - 35 x 30 mm



EcoLogic

Peter — 93718

6 blocos adesivados espiral com 25 folhas cada e capa em papel craft.

▮ 75 x 70 mm

▮ SCR - 50 x 35 mm



Stooky — 93421

5 blocos adesivados com 20 folhas cada.

▮ 80 x 60 x 3 mm

✂ SCR – 60 x 30 mm



James — 93448

7 blocos adesivados com 25 folhas cada e capa em cartão. Incluso régua de 12 cm com escala impressa.

▮ 159 x 50 x 3 mm

✂ SCR – 130 x 12 mm



Yeats — 53569

Porta crachá com clipe metálico com mecanismo extensível até aos 900 mm. Com presilha transparente e botão para adicionar bolsa porta-cartões. O mecanismo retrátil permite apresentar seu cartão ou credencial com segurança e comodidade.

▮ Ø32 x 9 mm

✂ PDP – 15 x 15 mm



Milton — 93476

▮ Caderno A7 espiral com 80 folhas não pautadas e capa semi-rígida em PP.

▮ 78 x 108 mm

✂ SCR – 30 x 60 mm



160

A

ECologic



Serpa — 92069



Pasta A4 em cortiça, com um bloco de 20 folhas não pautadas em cor marfim, suporte para esferográfica (não inclusa) e elástico. Fornecida em embalagem de non-woven.



239 x 307 x 17 mm | Bolsa: 285 x 350 mm

TRs — 150 x 190 mm



ECologic

A



160

Esferográfica inclusa

ECologic



Poe — 92046



Pasta A4 em cartão (450 g/m²) com um bloco de 20 folhas não pautadas de papel reciclado e suporte para cartão de visita. Incluso esferográfica.



230 x 320 x 15 mm

SCR — 170 x 200 mm



160

ECologic



Puzo — 93463



Pasta porta-documentos A4 em cartão (400 g/m²) com dois bolsos no interior.

230 x 307 mm

SCR — 180 x 180 mm



• Flexível e direcionável

• Com carregador wireless

B



160

B

ecologic

Lezzo — 58517

Luminária de mesa em ABS e fibra de palha de trigo com carregador wireless. A haste é flexível para ajustar a direção da luz e contém 20 LEDs que permitem uma iluminação até 3 níveis de intensidade. No topo da luminária encontra-se um botão touch para ligar, desligar e ajustar os níveis de iluminação. O carregador sem fios é de carregamento rápido, tendo uma potência até 10W, com entradas 5V/2A e 9V/1.67A. No local onde o equipamento é colocado tem um círculo com silicone para evitar que se mova. Incluso cabo micro USB de 1 m. Fornecido em caixa presente de papel craft.

160 x 268 x 85 mm

PDP - Ø40 mm

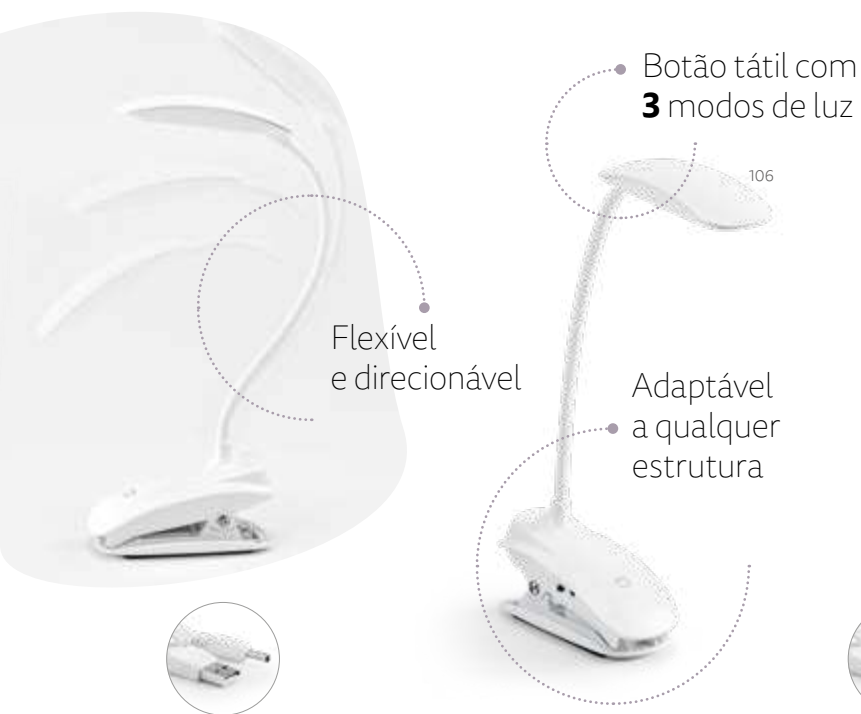

• Botão tátil com 3 modos de luz

106

Flexível e direcionável

Adaptável a qualquer estrutura

Conexão com smartphone e coluna de transmissão bluetooth.

• **18 LED's** de alto brilho

106

Nesbit II — 54743

Luminária de mesa portátil em ABS e com LED COB. A luminária tem mola, braço flexível e botão tátil com 3 modos de luz (fraco, médio e forte). Autonomia até 20 horas. Incluso cabo USB de 1 metro para carregamento.

115 x 55 x 380 mm

PDP - 50 x 20 mm



Graham — 54734

Luminária de mesa com caixa de som em ABS. Com 18 LEDs de alto brilho, botão tátil e braço flexível. Transmissão por bluetooth e ligação stereo 3,5 mm com 5W/4Ω. Autonomia até 6 h e conexão à playlist do dispositivo móvel. Incluso cabo USB para carregar. Fornecida em caixa presente.

100 x 225 x 100 mm | Caixa: 110 x 235 x 105 mm

PDP - 50 x 12 mm



Bateria portátil com indicação de status de carregamento



Fecho flexível em silicone

• Suporte para celular



• Placa retroiluminada

A5 Oscar II — 52075

-  Pasta A5 em c. sintético com bateria portátil embutida (lítio). A bateria tem capacidade para 4.000 mAh, tempo de vida \geq 500 ciclos com entrada/saída 5V/1A e cabo USB/micro USB para carregar a bateria. No interior, contém um caderno removível com 64 folhas pautadas de cor marfim, um suporte para esferográfica (não inclusa) e elásticos para organização e suporte para smartphone. No exterior, uma placa com acabamento emborrachado, LED interior e botão on/off. Fornecida em caixa presente.

▮ 165 x 225 x 25 mm | Placa: 55 x 35 mm | Caixa: 180 x 240 x 35 mm

➤ LSR – 30 x 25 mm



103



A4 Christie — 92058

-  Pasta A4 em c. sintético e microfibr com 4 argolas de 20 mm e caderno com 20 folhas pautadas. Pen drive não inclusa.

▮ 265 x 340 x 45 mm

➤ TRS – 100 x 200 mm



103



A4 Paszo — 92044

-  Pasta A4 em c. sintético e microfibr. A pasta contém vários bolsos interiores, um bloco de 20 folhas pautadas e suporte para esferográfica (não incluída). Placa disponível para personalização.

▮ 245 x 325 x 40 mm | Chapa: 16 x 45 mm

➤ TRS – 150 x 250 mm



- Papel proveniente de uma gestão florestal sustentável



103



Emerge A5 Folder — 93581

6,5"

A5

LED

Pasta A5 em 300D rPET com carregador wireless embutido. A bateria tem capacidade para 5.000 mAh, potência de 10W, entrada/saída 5V/2.1A e cabo USB tipo C para carregar a bateria. A pasta contém no seu interior um bolso para smartphone até 6.5", três espaços para cartões, quatro luzes LED, botão on/off, suportes para esferográfica (não incluída), celular e cabo USB, um bloco de notas com capa em cartão preto e 64 folhas pautadas de cor marfim, em papel proveniente de gestão florestal sustentável. Na frente existe ainda uma impressão oval em preto para indicar a área de carga do wireless. Fornecido em caixa presente.

165 x 225 x 25 mm

PDP - 40 x 15 mm

Com carregador wireless



A4 Bielo — 92038

Pasta A4 em c. sintético, com bolso frontal e fecho. No interior tem vários bolsos e suporte para esferográfica (não inclusa). Contém um bloco com 20 folhas pautadas e calculadora dual-power de 8 dígitos, com pilha LR1130 inclusa.

250 x 345 x 20 mm

SCR – 130 x 130 mm



A4 Bocage — 92045

Pasta A4 em c. sintético e 1680D. Fecho magnético e bloco com 20 folhas pautadas. Esferográfica não inclusa.

245 x 325 x 15 mm | Chapa: 45 x 15 mm

LSR – 30 x 10 mm



A4 Clark — 92041

Pasta A4 em 600D com fecho elástico. A pasta contém um bloco de 20 folhas pautadas, 3 bolsos interiores e suporte para esferográfica (não inclusa).

240 x 325 x 15 mm

TRS – 180 x 100 mm

Pastas em linho sintético



A4 Salinger — 92068

Pasta A4 em linho sintético e c. sintético com placa metálica com acabamento emborrachado. No interior, contém um bloco (20 folhas pautadas), suporte para esferográfica (não inclusa) e outros compartimentos para acessórios (não inclusos).

259 x 336 x 27 mm | Placa: 50 x 30 mm

LSR – 40 x 25 mm



104



123



103



104



123



123



104



103



123



104



103



123



A5 Pynchon — 92066

Pasta A5 em linho sintético e c. sintético com fecho magnético. No interior, contém um bloco (20 folhas pautadas), suporte para esferográfica (não inclusa) e outros compartimentos para acessórios (não inclusos).

183 x 252 x 18 mm | Placa: 50 x 30 mm

LSR – 40 x 25 mm



A4 Riordan — 92067

Pasta A4 em linho sintético e c. sintético com fecho magnético. O interior contém um caderno de 20 folhas pautadas, suporte para esferográfica (não inclusa), bolso para smartphone e suportes para cabos ou outros acessórios (não inclusos). Placa metálica com acabamento emborrachado.

233 x 310 x 18 mm | Placa: 50 x 30 mm

LSR – 40 x 25 mm



124



124



105



123

A4 Fitzgerald — 92040

 Pasta A4 em c. sintético e 800D com o interior em microfibra. A pasta contém um elástico para fechar e no seu interior inclui um bloco de 20 folhas pautadas, 3 bolsos e suporte para esferográfica (não inclusa).

☒ 245 x 315 x 15 mm

☒ TRS - 150 x 250 mm



103

Irulan — 92630

Embalagem para pastas A4 em non-woven (90 g/m²).

☒ 390 x 290 mm

☒ TRS - 200 x 280 mm



Tecnologia





ekston®

Good things are always there

Prolongar instantes e experiências únicas através da tecnologia. A qualidade superior e a estética contemporânea da ekston® traduzem-se em produtos de performance excepcional que nos acompanham para todo o lado - uma extensão de experiências que exalta emoções e desafia os limites da tecnologia.

Saiba mais online

ekston.com



RELÓGIOS INTELIGENTES



Inox **Thiker I**
57431

103



O THIKER I é um sofisticado relógio inteligente resistente à água com bracelete em aço inox e transmissão por bluetooth 4.2 (compatível com versões iguais ou superiores Android 5.0 e iOS 9.0). O THIKER I é um aliado para o dia-a-dia através de múltiplas funcionalidades: pedômetro, acesso a notificações e conexão à playlist do dispositivo móvel, monitorização do sono, frequência cardíaca, geolocalizador, despertador, entre outras. Tem uma resolução de tela de 240 x 240 px, capacidade de 230 mAh e autonomia em uso até 72 horas e em standby até 7 dias. Fornecido em caixa presente.

┌ 26 x 47 x 8 mm | Caixa: 120 x 120 x 70 mm

└ DUV – 35 x 70 mm



CARACTERÍSTICAS:

- Resistente à água
- Sensor batimento cardíaco
- Monitorização do sono
- Conexão à playlist do dispositivo móvel
- Despertador
- Notificações do dispositivo móvel

Thiker II
97431

101



O THIKER II é um moderno relógio inteligente com bracelete em c. sintético de alta qualidade, que se adequa a diferentes ocasiões devido ao seu elegante design. Com transmissão via bluetooth 4.2 (compatível com versões iguais ou superiores Android 5.0 e iOS 9.0) e várias úteis funcionalidades como: pedômetro, acesso a notificações e conexão à playlist do dispositivo móvel, monitorização do sono, frequência cardíaca, geolocalizador, despertador, entre outras. O THIKER II tem uma resolução de tela de 240 x 240 px, capacidade de 230 mAh e autonomia em uso até 72 horas e em standby até 7 dias. Fornecido em caixa presente.

┌ 26 x 47 x 8 mm | Caixa: 120 x 120 x 70 mm

└ SCR – 70 x 35 mm



CARACTERÍSTICAS:

- Resistente à água
- Sensor batimento cardíaco
- Monitorização do sono
- Conexão à playlist do dispositivo móvel
- Despertador
- Notificações do dispositivo móvel

Metronome
97429

103



O Metronome é um relógio inteligente moderno e sofisticado com detalhes que lhe atribuem um design intemporal e simultaneamente inovador. Com um tela de 240 x 240 dpi e 1.3", o GPS integrado e a sua resistência à água elevam a singularidade deste relógio inteligente, tornando-se um aliado essencial no dia-a-dia. Tem ainda outras funcionalidades como o sensor de batimento cardíaco, monitorização do sono, notificações e conexão à playlist do dispositivo móvel via bluetooth 4.0 (compatível com versões iguais ou superiores Android 5.0 e iOS 9.0). Capacidade de 450 mAh e autonomia em uso até 48 horas e em standby até 7 dias. Fornecido em caixa presente.

┌ 26 x 50 x 10 mm | Caixa: 120 x 120 x 70 mm

└ DUV – 35 x 70 mm



CARACTERÍSTICAS:

- Resistente à água
- Sensor batimento cardíaco
- Monitorização do sono
- Conexão à playlist do dispositivo móvel
- Notificações do dispositivo móvel
- GPS integrado

FONES DE OUVIDO



107

Descry 97922

Os DESCRY são uns elegantes fones de ouvido wireless em metal e ABS. Suas características técnicas oferecem um objeto de elevada funcionalidade. Contêm uma transmissão por bluetooth 5.0 e têm um alcance até 10 m. Suas funcionalidades incluem: microfone, botão para atender chamadas e conexão à playlist do dispositivo móvel. O estojo de carregamento está incluso, é compatível com conector micro USB e tem uma capacidade de 500mAh. Os fones têm uma potência de 20Hz-20kHz e potência de 5mW (32Ω). A sua autonomia em uso é até 3 h e em standby até 300 h. Fornecidos em caixa presente.

∓ 31 x 78 x 38 mm | Caixa de carregamento: 79 x 40 x 32 mm | Caixa: 128 x 110 x 58 mm

∓ PDP – 50 x 10 mm



CARACTERÍSTICAS:

- Microfone
- Botão para atender chamadas
- Conexão à playlist do dispositivo móvel
- Caixa de carregamento



103

Wiretap 97926

Os WIRETAP são fones de ouvido wireless com transmissão por bluetooth 5.0 em metal e ABS de design arrojado e distinto. Ao permitir o isolamento de som e ao serem resistentes à água, os WIRETAP distinguem-se pela sua qualidade e pelas suas funcionalidades que incluem microfone, botão para atender chamadas e conexão à playlist do dispositivo móvel. Os fones têm um alcance de 10 m e frequência de 20-20kHz e potência 5mW (32Ω). A sua autonomia em uso é até 6h e em standby até 100h. O estojo de carregamento tem uma capacidade até 500 mAh, e é compatível com carregador por indução e conector micro USB. Fornecidos em caixa presente.

∓ 45 x 76 x 29 mm | Caixa: 126 x 124 x 49 mm

∓ PDP – 25 x 10 mm



CARACTERÍSTICAS:

- Microfone
- Botão para atender chamadas
- Conexão à playlist do dispositivo móvel
- Caixa de carregamento
- Resistente à água



103

Groovy 97928



Os GROOVY são fones de ouvido com microfone, confortáveis e elegantes, em c. sintético, metal e ABS. Os GROOVY são wireless dobráveis, práticos e ideais para o dia-a-dia com uma capacidade de bateria de 300 mAh e autonomia até 15 h. A transmissão é por bluetooth 4.2 com um alcance até 10 metros. A potência são 100 mW (32Ω) e frequência 20Hz-20kHz. Seus botões permitem controlar o volume, atender chamadas e interagir com a playlist do dispositivo móvel. Incluso cabo para carregar. Fornecidos em caixa presente.

📏 200/225 x 215 x 73 mm | Caixa: 265 x 250 x 65 mm

📦 PDP - 30 x 30 mm



CARACTERÍSTICAS:

- Dobráveis
- Microfone
- Controle de volume
- Botão para atender chamadas
- Conexão à playlist do dispositivo móvel
- Inclui cabo

FONES DE OUVIDO



103

Hearkeen 97919



Os HEARKEEN são fones de ouvido versáteis em ABS e silicone, perfeitos para diversos momentos do dia-a-dia. Devido ao seu design versátil, podem ser usados em ambientes mais profissionais, ou na prática esportiva. A transmissão por bluetooth 5.0, elevam a praticidade destes fones, com um alcance sem fios até 10 m. Têm uma frequência de 20Hz-20kHz e potência de 5mW(16Ω). Suas funcionalidades incluem botão para atender chamadas, controle de volume e conexão à playlist do dispositivo móvel. A capacidade da bateria é de 90mAh e a autonomia em uso é até 8h e em standby é até 6 dias. Incluso cabo. Fornecido em caixa presente.

↳ Auriculares (cada): 33 x 16 x 24 mm | Comprimento da faixa do pescoço: 455 mm | Caixa: 201 x 220 x 40 mm
 ↗ PDP – 20 x 5 mm



CARACTERÍSTICAS:

- Microfone
- Botão para atender chamadas
- Controle de volume
- Conexão à playlist do dispositivo móvel



107

Vibration 97923



Os VIBRATION são fones de ouvido, com fios, em metal e ABS de design moderno que se destacam pelo seu acabamento metalizado nos vários detalhes do produto. Tem uma frequência de 20Hz-20kHz (16Ω), microfone e botão para atender chamadas. Incluso cabo de 1,3 m (Jack 3,5 mm). Fornecidos em caixa presente.

↳ 20 x 18 x 20 mm | Caixa: 88 x 97 x 45 mm
 ↗ LSR – 14 x 3 mm



CARACTERÍSTICAS:

- Microfone
- Botão para atender chamadas
- Conexão à playlist do dispositivo móvel

CAIXA DE SOM



103

Blare 97257



A BLARE é uma caixa de som com microfone de design moderno e discreto em ABS. A caixa é um objeto que se torna um parceiro para todos os momentos devido às suas características técnicas e funcionais como botão para atender chamadas e conexão à playlist do dispositivo móvel. A BLARE tem transmissão por bluetooth 5.0, alcance até 10 m e frequência de 90Hz-20kHz. A sua capacidade é de 500 mAh, 3W/4Ω e tem autonomia até 6 h. Incluso cabo para carregar e entrada AUX para Jack 3,5mm. Fornecida em caixa presente.

┆ 60 x 63 x 70 mm | Caixa: 120 x 139 x 83 mm

┆ PDP – 20 x 30 mm



CARACTERÍSTICAS:

- Microfone
- Botão para atender chamadas
- Conexão à playlist do dispositivo móvel
- Inclui cabo



133

Thunder 97258



A THUNDER é uma caixa de som com microfone em tecido texturado e ABS de design elegante e acabamentos detalhados. Com transmissão bluetooth 5.0 e alcance até 10 m, é um objeto que se enquadra na perfeição num ambiente elegante e sofisticado. A THUNDER tem uma capacidade de 1 200 mAh, potência de 2x3W (3Ω) e autonomia até 5h. A frequência é de 150-180kHz. Contém entrada AUX para Jack 3,5mm. Fornecida em caixa presente.

┆ 73 x 196 x 54 mm | Caixa: 275 x 123 x 74 mm

┆ SCR – 40 x 15 mm



CARACTERÍSTICAS:

- Microfone
- Botão para atender chamadas
- Controle de volume
- Conexão à playlist do dispositivo móvel

+ CARREGADORES WIRELESS BATERIAS PORTÁTEIS



103

LED Magnet 97920



O MAGNET é um carregador wireless robusto, de design moderno em zinco e acrílico. Este carregador é compatível com smartphones que têm tecnologia de carregamentos sem fios, ideal para usar comodamente em casa ou no escritório. Incluso indicador de carga LED e tem uma potência de carregamento máxima de 10W. Com cabo USB-C de 1 metro incluso. Fornecido em caixa presente.

108 x 96 x 15 mm | Caixa: 157 x 179 x 34 mm
LSR – 20 x 5 mm



CARACTERÍSTICAS:

- Compatível com smartphones que têm tecnologia de carregamentos sem fios

133

LED Horde 97921



O HORDE é um carregador wireless que funde liga de zinco e tecido num cruzamento perfeito que culmina num objeto de design elegante e sofisticado. O HORDE é compatível com smartphones que têm tecnologia de carregamentos sem fios, tornando-se um aliado para o dia-a-dia. Contém indicador de carga LED e tem uma potência de carregamento máxima de 15W. Com cabo USB-C de 1 metro incluso. Fornecido em caixa presente.

101 x 87 x 16 mm | Caixa: 169 x 154 x 34 mm
LSR – 30 x 3 mm



CARACTERÍSTICAS:

- Compatível com smartphones que têm tecnologia de carregamentos sem fios

107

LED **Think 97916**

A THINK é uma versátil bateria portátil com uma base de carregamento em ABS e PC que permite simultaneamente ser usada como um carregador wireless. A THINK é um objeto de design arrojado e dadas as suas características técnicas tanto pode ser usado em viagens (como bateria portátil) ou como carregador wireless. Bateria em polímero de lítio com indicador de carga LED. Possibilita o carregamento de até 2 dispositivos em simultâneo, com entrada USB tipo C e saídas USB tipo C e USB tipo A. Capacidade de 10 000 mAh e potência de carregamento wireless de 10W. Fornecida em caixa presente, com cabo de 1 m incluído.

⊥ 145 x 90 x 97 mm | Caixa: 212 x 195 x 58 mm
 ⚡ PDP – 50 x 30 mm



CARACTERÍSTICAS:

- Carrega 2 dispositivos em simultâneo
- Indicador de carga LED
- Compatibilidade universal
- Bateria polímero de lítio



133

LED **Trencher 97925**

A TRENCHER é uma bateria portátil forrada a tecido numa estrutura em ABS com acabamento em borracha que se distingue pelo seu design moderno, elegante e simultaneamente, intimista. Bateria em polímero de lítio com indicador de carga LED. Possibilita o carregamento de até 2 dispositivos em simultâneo com entrada DC 5V/2.1A e saída DC 5V/1-2.1A. Prática e moderna bateria portátil com capacidade de 10 000 mAh e potência de carregamento de 5V. Fornecida em caixa presente, com cabo USB tipo C incluso.

⊥ 140 x 70 x 16mm | Caixa: 212 x 112 x 29 mm
 ⚡ SCR – 45 x 15 mm



CARACTERÍSTICAS:

- Carrega 2 dispositivos em simultâneo
- Indicador de carga LED
- Compatibilidade universal
- Bateria polímero de lítio



103

LED **Crowd 97917**

A Crowd é uma bateria portátil em ABS de design elegante e inovador pensada de forma a ser um objeto intuitivo e facilitador no dia-a-dia. Bateria em polímero de lítio com indicador de carga LED. Possibilita o carregamento de até 2 dispositivos em simultâneo com entrada DC 5V/2.0A e saída DC 5V/1-2.1A. Bateria prática para levar para qualquer lugar com capacidade de 5 000 mAh e potência de carregamento de 5V. Fornecida em caixa presente, com cabo micro USB incluso.

⊥ 98 x 64 x 14 mm | Caixa: 148 x 144 x 34 mm
 ⚡ DUV – 35 x 45 mm



CARACTERÍSTICAS:

- Carrega 2 dispositivos em simultâneo
- Indicador de carga LED
- Compatibilidade universal
- Bateria polímero de lítio





Coleção Bambu

O melhor da tecnologia aliada
ao bambu: um material natural
e amigo do ambiente.



B

A



• Autonomia até **5h**



103

• Função de rádio

A

NEW

ecologic



 **Tilly** — 97095

 Caixa de som portátil em ABS reciclado e bambu. Com potência de 3W e transmissão por bluetooth 5.0 e função de rádio. Tempo de reprodução até 5h com uma bateria de 1200 mAh. Fornecido em caixa presente de papel craft.

 135 x 40 x 65 mm

 LSR – 60 x 40 mm



• Autonomia até **4h**



103

• Função de rádio

B

NEW

ecologic



 **Mayer** — 97098

 Caixa de som portátil em ABS reciclado e bambu. Com potência de 3W e transmissão por bluetooth 5.0 e função de rádio. Tempo de reprodução até 4h com uma bateria de 500 mAh. Fornecido em caixa presente de papel craft.

 70 x 70 x 37 mm

 LSR – 50 x 12 mm



ECologic

Fitch Eco — 57909

Bateria portátil com carregador wireless em bambu. Bateria de lítio com capacidade de 5.000mAh e tempo de vida \geq 500 ciclos. Contém entrada/saída de 5V/2A, indicador de carga, 1 porta micro USB, 1 porta USB tipo C e 1 porta USB. Potência de saída wireless, no máximo, de 5W. Incluso cabo USB / micro USB para carregar. Compatível com smartphones com tecnologia de carregamento sem fios. Fornecido em caixa presente de papel craft.

∓ 140 x 70 x 12 mm

↗ LSR - 120 x 50 mm

ECologic

Kohn 5.0 — 57915

Bateria portátil em bambu com bateria de lítio com capacidade de 5.000 mAh e tempo de vida \geq 500 ciclos. Entrada 5V/2A e saída 5V/1-2A com 1 porta micro USB, 1 porta USB tipo C e 1 porta USB. Inclui cabo USB / micro USB para carregar e contém indicador de carga. Fornecido em caixa presente de papel craft.

∓ 120 x 51 x 15 mm

↗ LSR - 80 x 30 mm



Darwin II — 57390

Relógio em MDF com calendário, alarme e termômetro. Incluso 4 pilhas AAA, 1 pilha CR2032 e cabo USB. Fornecido em caixa presente.

∓ 150 x 70 x 44 mm | Caixa: 170 x 92 x 54 mm

↗ SCR - 120 x 25 mm



ECologic

Glashow Eco — 57256

Caixa de som com microfone em bambu. Transmissão por bluetooth 3.0, ligação stereo 3,5 mm e leitor de cartões TF e potência de 3W (4Ω). Bateria com capacidade até 300 mAh e autonomia até 3 horas. Função para atender chamadas, controle de volume, conexão à playlist do dispositivo móvel e rádio FM. Incluso cabo USB / micro USB para carregar e cabo de áudio (Jack/ Jack). Fornecida em caixa presente de papel craft.

∓ Ø60 x 52 mm

↗ PDP - 20 x 25 mm





Suporte para esferográficas



ECologic

Leavitt II — 57940

Carregador wireless de bobina dupla em bambu com suporte para esferográficas. Potência de carregamento rápida de 10W e com entradas 5V/2A e 9V/1.67A. Incluso cabo de carregamento USB tipo C de 1m. Fornecido em caixa presente de papel craft.

┌ 77 x 71 x 118 mm

└ LSR - 60 x 80 mm



Atalla — 97539 / 97540

┌ .97



ECologic

Ecopower — 57910

Carregador wireless em bambu. Entradas 5V/2A e potência máxima de carregamento de 5W. Incluso cabo USB/micro USB de 1m para carregar. Compatível com smartphones com tecnologia de carregamento sem fios.

┌ 92 x 92 x 9 mm

└ LSR - 70 x 70 mm



Hub USB e suporte para celular



ECologic

Motto — 57911

Organizador de mesa em bambu e ABS. Incluso carregador wireless, hub USB e suporte para celular. Entrada 5V/1.5A. Potência de saída, no máximo, de 5W. 1 porta USB e 1 porta USB tipo C. Incluso cabo USB/tipo C, de 90 cm, para carregar. Compatível com smartphones com tecnologia de carregamento sem fios. Fornecido em caixa presente de papel craft.

┌ 255 x 135 x 14 mm

└ LSR - 120 x 60 mm



ECologic



Maxwell — 57932

Suporte para celular com carregador wireless em fibra de palha de trigo e ABS. Com uma potência de carregamento rápida de 10W e com entradas 5V/2A e 9V/1.67A. Incluso cabo de carregamento micro USB de 1 m. Fornecido em caixa presente de papel craft.

± 70 x 112 x 87 mm

➤ PDP – 40 x 30 mm



ECologic



Piyon — 57936

Caixa de som portátil em fibra de palha de trigo e ABS com alça em silicone para facilitar o transporte, potência de 3W e transmissão por bluetooth 5.0. Tempo de reprodução de 4h30, com uma bateria de 500 mAh. Incluso cabo micro USB. Fornecido em caixa presente de papel craft.

± 70 x 70 x 34 mm

➤ PDP – 40 x 40 mm



ECologic



Cuvier II — 57929

Carregador wireless em ABS e fibra de palha de trigo. A potência de carregamento é de 5W, com entrada 5V/2A. A base contém um círculo em silicone para o equipamento não se mova enquanto carrega. Incluso cabo micro USB de 1 m. Fornecido em caixa presente de papel craft.

± Ø70 x 10 mm

➤ PDP – Ø30 mm



Coleção de Palha de Trigo

Produtos tecnológicos numa versão mais sustentável.



ECÓlogic



Galois — 57930

Caixa de som portátil em fibra de palha de trigo e ABS com microfone. Potência de 3W e transmissão por bluetooth 5.0. Com tempo de reprodução de 2 horas e uma bateria de 300 mAh. Incluso cabo micro USB. Fornecido em caixa presente de papel craft.

∅62 x 48 mm

PDP – 15 x 20 mm



ECÓlogic



Lezzo — 58517



Luminária de mesa em ABS e fibra de palha de trigo com carregador wireless. A haste é flexível para ajustar a direção da luz e contém 20 LEDs que permitem uma iluminação até 3 níveis de intensidade. No topo da luminária encontra-se um botão touch para ligar, desligar e ajustar os níveis de iluminação. O carregador sem fios é de carregamento rápido, tendo uma potência até 10W, com entradas 5V/2A e 9V/1.67A. No local onde o equipamento é colocado tem um círculo com silicone para evitar que se mova. Incluso cabo micro USB de 1 m. Fornecido em caixa presente de papel craft.

160 x 268 x 85 mm

PDP – ∅40 mm

Flexível e direcionável

Com carregador wireless



Tecnologia sustentável

O uso de matérias naturais estendeu-se também ao universo tecnológico, criando peças únicas e mais amigas do ambiente.



ECÓlogic

 **Marconi** — 57939

 Fones de ouvido dobráveis wireless em fibra de palha de trigo e ABS. Potência de 32mW e transmissão bluetooth 5.0 com alcance até 10m. Bateria com capacidade de 400mAh e tempo de reprodução até 13 horas. Incluso porta AUX, slot para cartão TF/SD e cabo de carregamento micro USB. Botões de controle com +/- e ligar/desligar. Fornecido em caixa presente de papel craft.

 Auscultadores (fechados): 185 x 185 x 74 mm | Caixa: 120 x 90 x 160 mm

 PDP – 20 x 40 mm

ECÓlogic

 **Fourier Tw** — 57938

 Fones de ouvido True Wireless em fibra de palha de trigo e PP, com transmissão por bluetooth 5.0 até 10m de distância e tempo de reprodução até 3 horas (standby até 10h). Cada fone tem um botão multifunções e microfone integrado, facilitando atender chamadas em modo mãos-livres, e indicador luminoso LED. O estojo de carregamento tem uma bateria de 300 mAh e indicador de status de carregamento e bateria. Incluso um cabo de carregamento micro USB. Fornecido em caixa presente de papel craft.

 80 x 38 x 32 mm

 PDP – 25 x 10 mm

O aliado certo para o trabalho remoto



Controle de volume

B

Conexão USB A

Autonomia até **12h**



147



113

B

NEW

Hopper — 57935

 Fones de ouvido em ABS e PU com microfone, transmissão por bluetooth 5.0 e potência de 30 mW. A bateria tem uma capacidade de 300 mAh e tempo de reprodução de 12 horas. Produto com cabo de carregamento micro USB incluso. Fornecido em caixa de oferta.

195 x 165 x 88 mm | 210 mm

PDP - 20 x 10 mm



Kilby — 97088

Fone de ouvido ajustável com microfone em ABS e PP. Inclui um controle de som com 4 botões: aumentar/diminuir volume, desligar microfone e sem som. Frequência de resposta de 20Hz-20KHz, impedância 32Ω, cabo de 1,85 m e conexão por USB A. Fornecidos em caixa presente.

170 x 185 x 75 mm

X

Permite emparelhamento com 2 dispositivos móveis em simultâneo



Fone com estrutura almofadada



Fones de ouvido dobráveis



103



105

Botão para atender chamadas



105

114

106

103



Edwin Bk — 57355

Fone de ouvido ajustáveis em ABS, com acabamento emborrachado e transmissão por bluetooth. Autonomia até 5 h. Função para atender chamadas, controle de volume e conexão à playlist do dispositivo móvel. Permite emparelhamento com 2 dispositivos móveis em simultâneo. Incluso cabo USB / micro USB para carregar. Fornecido em caixa presente.

157 x 165 x 42 mm | Caixa: 161 x 200 x 55 mm

PDP – 30 x 10 mm



Bannon — 57365

Fone de ouvido dobrável e ajustável em ABS com estrutura almofadada, transmissão por bluetooth e leitor de cartões TF. Autonomia até 4 h. Função para atender chamadas, controle de volume, conexão à playlist do dispositivo móvel e rádio FM. Incluso cabo micro USB para carregar. Fornecido em caixa presente.

Dobrados: 165 x 135 x 70 mm | Caixa: 150 x 150 x 70 mm

PDP – 30 x 15 mm



Spirited — 97205
 .364



Fone magnético 106



Banda de pescoço



Medley — 57914

Fone de ouvido em PC. Transmissão por bluetooth com banda para pescoço com autonomia até 7 horas. Função para atender chamadas, controle de volume e conexão à playlist do dispositivo móvel. Incluso cabo USB / micro USB para carregar. Fornecido em bolsa em non-woven.

190 x 200 mm
 PDP – 6 x 30 mm

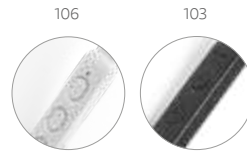

114



103

A



Wilkins — 97341

Fone de ouvido desportivo em ABS e silicone com transmissão por bluetooth. Autonomia até 3 h. Função para atender chamadas e conexão à playlist do dispositivo móvel. Incluso cabo micro USB para carregar. Fornecido com bolsa em non-woven.

150 x 135 x 50 mm
 PDP – 40 x 10 mm



Fone magnético



Ottoflex — 57913

Fone de ouvido em PC. Transmissão por bluetooth 4.1 com autonomia até 3 horas. Função para atender chamadas, controle de volume e conexão à playlist do dispositivo móvel. Incluso cabo USB / micro USB para carregar. Fornecido em bolsa em EVA.

80 x 65 x 32 mm
 DUV – 40 x 30 mm

Com microfone
incorporado



119

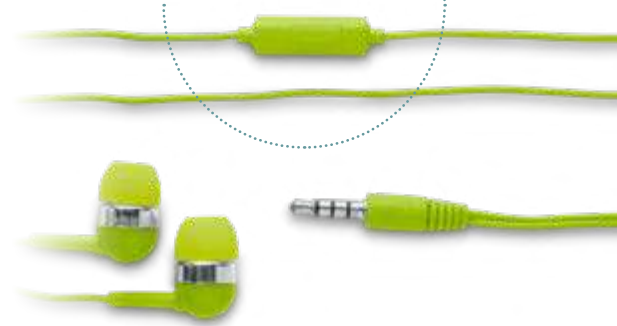

119

114

105

106

103

NEW

Osler — 97092

Fone de ouvido com microfone incorporado e cabo de 1,20 m com ligação stereo 3,5 mm. Inclui 2 pares extra de adaptadores de fone em silicone (dois tamanhos diferentes). Fornecidos em caixa de PS e ABS.

Caixa: 70 x 70 x 18 mm

SCR - 50 x 50 mm



114



105



106



103

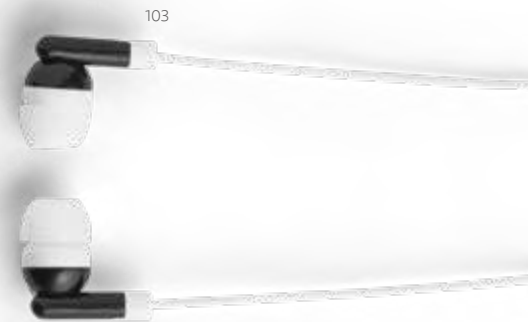

103



Farday — 57360

Fone de ouvido com cabo de 1,25 m com ligação stereo 3,5 mm. Fornecido em caixa de PS/ABS.

Caixa: 60 x 64 x 16 mm

SCR - 25 x 25 mm

Práticos e fáceis de levar para qualquer lado



NEW

Kandel — 97912

Fone de ouvido wireless stereo em ABS. Transmissão por bluetooth com autonomia até 6 horas. Função para atender chamadas, controle de volume e conexão à playlist do dispositivo móvel. Inclui cabo USB / micro USB para carregar. Fornecidos em caixa com função de carregador.

📏 71 x 55 x 28 mm | Auricular: 47 x 21 x 21 mm

🔪 PDP – 25 x 20 mm



106



103



A

NEW

Klebs — 97085

Fone de ouvido True Wireless em ABS com microfone e caixa de carregamento de 250mah. Transmissão por bluetooth 5.1, autonomia até 1.5h, frequência 20Hz-20KHz, 98 dB e impedância de 32Ω. Cada fone tem um botão multifunções e a caixa tem uma porta micro USB para ser carregada. Fornecidos em caixa.

📏 Auricular: 47 x 19 x 8 mm | Caixa: 55 x 64 x 26 mm

🔪 PDP – 20 x 20 mm



103

114



103



Presilha em silicone para transporte



123

123

Rubin — 57934

Fones de ouvido wireless stereo em ABS com transmissão por bluetooth 5.0 e tempo de reprodução até 3 horas. O estojo de carregamento, com uma bateria 250 mAh, é também em ABS e contém uma presilha em silicone que permite transportar e carregar os fones de forma fácil e cómoda. Produto com cabo de carregamento micro USB incluso. Fornecido em caixa de oferta.

📏 77 x 36 x 30 mm

🔪 PDP – 50 x 12 mm

Rubin Wh — 57937

Fones de ouvido wireless stereo em ABS com transmissão por bluetooth 5.0 e tempo de reprodução de 3 horas. O estojo de carregamento, com uma bateria 250 mAh, é também em ABS e contém uma presilha em silicone que permite transportar e carregar os fones de forma fácil e confortável. Produto com cabo de carregamento micro USB incluso. Fornecido em caixa presente.

📏 77 x 36 x 30 mm

🔪 PDP – 40 x 10 mm

As caixas de som também vêm acompanhando as novas tendências, utilizando tecidos de qualidade e de variadas cores para dar o toque que faltava no seu novo espaço de trabalho



Alça para transporte



A

Gent — 57395

Caixa de som com microfone em ABS, tecido em poliéster e acabamento emborrachado. Transmissão por bluetooth, ligação stereo 3,5 mm e leitor de cartões TF. Potência de 3W/4Ω. Função para atender chamadas, controle de volume, conexão à playlist do dispositivo móvel e rádio FM. Incluso cabo USB para carregar. Fornecida em caixa presente.

120 x 80 x 40 mm | Caixa: 142 x 85 x 45 mm

TRS — 60 x 20 mm

Ecclus — 57385

Caixa de som com microfone em ABS e tecido em poliéster. Com gancho e acabamento emborrachado. Transmissão por bluetooth, potência de 3W/4Ω e autonomia até 3 h. Função para atender chamadas, controle de volume e conexão à playlist do dispositivo móvel. Incluso cabo para carregamento. Fornecida em caixa presente.

Ø90 x 40 mm | Caixa: 115 x 95 x 45 mm

PDP — 20 x 7 mm



B



B

Grubbs Bk — 57933

Caixa de som portátil em ABS com acabamento em borracha e tecido na parte frontal. De design sofisticado, esta caixa de som tem um tempo de reprodução de 2 horas, com transmissão por bluetooth 5.0 e potência de 3W. Adicionalmente tem também a funcionalidade de carregador wireless, com uma potência de 5 W, com entrada 5V/2A e bateria de 300 mAh. Incluso cabo de carregamento micro USB. Fornecida em caixa presente.

108 x 56 x 54 mm
PDP – 35 x 15 mm



Chion — 97396

Caixa de som com microfone em ABS, tecido em poliéster e acabamento emborrachado. Transmissão por bluetooth, ligação stereo 3,5 mm e leitor de cartões TF. Potência de 3W/4Ω. Função para atender chamadas, controle de volume, conexão à playlist do dispositivo móvel e rádio FM. Incluso cabo USB para carregar. Fornecida em caixa presente.

140 x 80 x 45 mm | Caixa: 160 x 82 x 60 mm
PDP – 50 x 8 mm



Harris — 97397

Caixa de som com microfone em ABS, tecido em poliéster e acabamento emborrachado. Transmissão por bluetooth, ligação stereo 3,5 mm e leitor de cartões TF. Com 2 x 3W/4Ω. e autonomia até 3 h. Função para atender chamadas, controle de volume, conexão à playlist do dispositivo móvel e rádio FM. Incluso cabo USB para carregar. Fornecida em caixa presente.

155 x 230 x 55 mm | Caixa: 170 x 260 x 70 mm
TRS – 60 x 110 mm



- Holly** — 57335
- Caixa de som com microfone. em ABS, com transmissão por bluetooth, ligação stereo 3,5 mm e leitor de cartões TF, com 3W/4Ω e autonomia até 3 h. Função para atender chamadas, controle de volume e conexão à playlist do dispositivo móvel. Com apoio antideslizante para celular. Incluso cabo USB para carregar. Fornecida em caixa presente.
 - ∓ Ø85 x 66 mm | Caixa: 93 x 93 x 85 mm
 - PDP – 20 x 10 mm



- Euclidean** — 57340
- Caixa de som com microfone em ABS e acabamento emborrachado. Transmissão por bluetooth, potência de 3W/4Ω e autonomia até 3 h. Função para atender chamadas, controle de volume e conexão à playlist do dispositivo móvel. Incluso cabo USB para carregar. Fornecida em caixa presente.
 - ∓ 150 x 56 x 58 mm | Caixa: 155 x 60 x 60 mm
 - PDP – 30 x 5 mm



- Perry** — 57253
- Caixa de som com microfone em ABS e acabamento emborrachado. Transmissão por bluetooth e leitor de cartões TF. Com 3W/4Ω e autonomia até 2h. Função para atender chamadas, controle de volume e conexão à playlist do dispositivo móvel. Incluso cabo USB / micro USB para carregar.
 - ∓ Ø59 x 55 mm
 - PDP – 25 x 8 mm



- Bow** — 97328
- Caixa de som à prova de água em ABS e acabamento emborrachado com ventosa. Transmissão por bluetooth e potência de 3W/4Ω. Autonomia até 3 h. Função para atender chamadas, controle de volume e conexão à playlist do dispositivo móvel. Incluso cabo para carregamento. Fornecida em caixa presente.
 - ∓ Ø85 x 50 mm | Caixa: 88 x 88 x 55 mm
 - PDP – 25 x 7 mm



Personalizável com
logótipo iluminado

103



A

 **Edison Bk** — 57255

 Caixa de som portátil, com luz LED no interior, em ABS e acabamento emborrachado. (personalizável com logótipo iluminado). Transmissão por bluetooth 4.2 e potência de 3W (4Ω). Bateria com 300 mAh e autonomia superior a 2h. Incluso cabo 2 em 1: USB / micro USB para carregamento e micro USB/3.5 jack. Fornecida em caixa.

 59 x 59 x 51 mm

 LSR – 30 x 15 mm



 **Symfony** — 57927

 Caixa de som com transmissão por bluetooth e microfone. Com potência de 3W e transmissão por bluetooth 4.0 com alcance de 10m. A capacidade da bateria é de 500 mAh e o tempo de carregamento de 2-3 horas. Tem autonomia até 8 horas, microfone incorporado para chamadas e conferências. Tem botão start/stop e capacidade para rádio FM. Compatível com todos os dispositivos e permite transmissão por bluetooth. Inclui cabo USB/DC 5 V/jack. Fornecida em caixa presente.

 Ø60 x 50 mm | Caixa 97 x 87 x 95 mm

 LSR – 20 x 20 mm



 **Florey II** — 57252

 Caixa de som com microfone em alumínio, com transmissão por bluetooth e leitor de cartões TF com 3W/4Ω. Autonomia até 5h. Função para atender chamadas, controle de volume, conexão à playlist do dispositivo móvel e rádio FM. Incluso cabo micro USB para carregar. Fornecida em caixa presente.

 Ø71 x 42 mm | Caixa: 80 x 80 x 60 mm

 LSR – 20 x 15 mm

Caixa esterilizadora que permite a eliminação de bactérias



Carregador wireless de carregamento rápido



LED Germout — 58519



Caixa esterilizadora em ABS e PC com combinação entre radiação UVC e UVA que permite a eliminação de um número significativo de bactérias. A caixa possui 2 leds UV no interior com uma potência total de 2W, e foi especialmente desenhada para a eliminação de bactérias em objetos de uso diário, como: chaves, celulares, smartphones, máscaras, óculos, comandos, jóias, e outros pequenos utensílios. Eficiência de 70% com apenas 1 ciclo de 5 minutos, e 99,9% com dois ciclos de 5 minutos. Possui um sensor de segurança que desliga de imediato as lâmpadas assim que é aberta a caixa. A parte superior da caixa incluso um carregador wireless de carregamento rápido (10W), com entrada de 5V/3A e porta de carregamento USB tipo C. Incluso cabo de 1 metro. Fornecida em caixa presente.

▮ 210 x 120 x 55 mm | Interior: 190 x 95 x 20 mm |

Caixa: 240 x 130 x 71 mm

✂ SCR - 150 x 70 mm



Lagrange — 97087

Óculos de realidade virtual em ABS para celulares de 4,7" a 6,5" Com elásticos laterais e superior e lentes ajustáveis. Compatíveis com Android e iOS e com qualquer aplicação disponível em Play Store e AppStore para realidade virtual.

▮ 200 x 130 x 110 mm

✂ PDP - 55 x 15 mm



Iluminação interativa e sofisticada para o local de trabalho



Flexível e direcionável

Botão tátil com 3 modos de luz

Adaptável a qualquer estrutura



LED COB Nesbit II — 54743

Luminária de mesa portátil em ABS e com LED COB. A luminária tem mola, braço flexível e botão tátil com 3 modos de luz (fraco, médio e forte). Autonomia até 20 horas. Incluso cabo USB de 1 metro para carregamento.

115 x 55 x 380 mm

PDP - 50 x 20 mm

Conexão com smartphone e coluna de transmissão bluetooth.



18 LED's de alto brilho



Graham — 54734

Luminária de mesa com caixa de som em ABS. Com 18 LEDs de alto brilho, botão tátil e braço flexível. Transmissão por bluetooth e ligação stereo 3,5 mm com 5W/4Ω. Autonomia até 6 h e conexão à playlist do dispositivo móvel. Incluso cabo USB para carregar. Fornecida em caixa presente.

100 x 225 x 100 mm | Caixa: 110 x 235 x 105 mm

PDP - 50 x 12 mm



Emerge Collection

Pastas multifunções que vão tornar sua vida mais prática e sustentável.



Papel proveniente de uma gestão florestal sustentável



• Com carregador wireless



103



Emerge A5 Folder — 93581

Pasta A5 em 300D rPET com carregador wireless embutido. A bateria tem capacidade para 5.000 mAh, potência de 10W, entrada/saída 5V/2.1A e cabo USB tipo C para carregar a bateria. A pasta contém no seu interior um bolso para smartphone até 6.5", três espaços para cartões, quatro luzes LED, botão on/off, suportes para esferográfica (não incluída), celular e cabo USB, um bloco de notas com capa em cartão preto e 64 folhas pautadas de cor marfim, em papel proveniente de gestão florestal sustentável. Na frente existe ainda uma impressão oval em preto para indicar a área de carga do wireless. Fornecido em caixa presente.

165 x 225 x 25 mm

PDP - 40 x 15 mm



Tecnologia sustentável

A melhor tecnologia, aliada ao material mais sustentável do momento.



113



NEW

EcoLogic



Renewal Battery — 97094

Bateria portátil 100% rPET, com bateria de lítio, capacidade de 5.000 mAh e entrada/saída de 5V/2A. Inclui uma porta para microUSB, uma porta USB-C e duas portas USB. Fornecida em caixa presente de papel craft.

⊥ 65 x 98 x 10 mm

↗ TRS – 80 x 40 mm



113



NEW

EcoLogic



Renewal Charger — 97093

Carregador wireless 100% rPET. A potência de carregamento é de 10W, com entradas 5V/1.6A e 9V/1.5A. Inclui cabo de 1 m. Fornecido em caixa presente de papel craft.

⊥ 100 x 62 x 10 mm

↗ TRS – 80 x 40 mm

Carregamento Wireless

Leve para todo o lado sem precisar de cabos.



103



103

106

113

Aldrin X — 57904

 Bateria portátil em ABS com acabamento emborrachado que permite o carregamento do dispositivo por indução. Bateria de lítio com capacidade de 10.000 mAh e tempo de vida \geq 500 ciclos. Com entrada/saída 5V/2.1A e potência de carregamento de 5W. Indicador de carga e portas USB, micro USB e USB tipo C. Incluso cabo USB / micro USB para carregar a bateria. Compatível com smartphones com tecnologia de carregamento sem fios. Fornecida em caixa presente.

135 x 75 x 20 mm | Caixa: 150 x 95 x 25 mm

 DUV - 45 x 30 mm



103



106



Inclui ventosas para facilitar o uso durante a viagem



Azofi — 97079

 Bateria portátil e carregador wireless em alumínio com LED indicador de carga. Bateria polímero de lítio com capacidade de 4.000 mAh. Entrada 5V/2A e saída 5V/2A e potência de carregamento: 5W. Incluso cabo USB / micro USB para carregar a bateria. Fornecido em caixa presente.

126 x 71 x 14 mm

 PDP - Ø25 mm



Cassini 4.0 — 57078

LED Bateria portátil e carregador wireless em alumínio com bateria de polímero de lítio. Contém uma capacidade de 4.000 mAh e tempo de vida de ≥ 500 ciclos. Entrada 5V/2A e saída 5V/2A, com LED indicador de carga. Incluso cabo USB / micro USB para carregar a bateria. Fornecida em caixa presente.

123 x 70 x 10 mm

LSR - 35 x 25 mm



Coulomb 4.0 — 57344

Bateria portátil slim em alumínio. Bateria de lítio com capacidade de 4.000 mAh, tempo de vida ≥ 500 ciclos e com entrada/saída 5V/1A. Incluso cabo USB / micro USB para carregar a bateria. Fornecida em caixa presente.

110 x 68 x 10 mm

LSR - 90 x 50 mm



Energia sem limites!

Deixe de se preocupar com a bateria dos seus dispositivos! A alta capacidade destas baterias permite vários carregamentos e compatibilidade com vários dispositivos. Para além disso, podem ir com você para qualquer lugar sem ocupar muito espaço.



Capacidade de **16.000** mAh

Indicador de carga e LED

Raman Bk — 57905

Bateria portátil em ABS, com LED. Contém bateria de lítio com capacidade de 16.000 mAh e tempo de vida superior a 1.000 ciclos. Tem entrada 5V/2.1A, saída 5V/1-2.1A, indicador de carga, 2 portas USB e 1 porta micro USB. A bateria tem proteção para sobrecarga, curto circuito e sobreaquecimento. Incluso cabo USB/micro USB para carregamento. Fornecida em caixa presente.

156 x 80 x 23 mm | Caixa: 175 x 100 x 30 mm

SCR – 55 x 100 mm



Zack 7.2 — 57351

Bateria portátil em alumínio. Bateria de lítio com capacidade de 7.600 mAh e tempo de vida \geq 500 ciclos. Com entrada 5V/1A, saída 5V/1-2.1A e 2 portas USB. Incluso cabo USB/micro USB para carregar a bateria. Fornecida em caixa presente.

150 x 74 x 12 mm | Caixa: 165 x 80 x 20 mm

LSR – 120 x 50 mm



Lumina X — 97945

Bateria portátil em ABS com LED. Bateria de lítio com capacidade de 10.000 mAh e tempo de vida \geq 500 ciclos. Com entrada 5V/1A, saída 5V/1-2.1A e 2 portas USB. Incluso cabo USB/micro USB para carregar a bateria.

150 x 70 x 11 mm

SCR – 130 x 50 mm



Emlyn — 97384

Bateria portátil em alumínio. Bateria de lítio com capacidade de 8.000 mAh, tempo de vida \geq 500 ciclos e com entrada/saída 5V/1A. Incluso cabo USB/micro USB para carregar a bateria. Fornecida em caixa presente.

90 x 77 x 22 mm | Caixa: 110 x 85 x 25 mm

LSR – 70 x 50 mm



Energia limpa

Recarregue a sua bateria sem ligar na tomada. Aproveite o sol e desfrute das boas energias.



103



Day — 97371



Bateria portátil solar em ABS com painel solar e LED. Bateria de lítio com capacidade de 2.000 mAh, entrada/saída 5V/1A e 2 portas USB. Incluso cabo USB / micro USB para carregar a bateria. Fornecida em caixa presente.

143 x 77 x 16 mm | Caixa: 165 x 80 x 20 mm

SCR - 50 x 20 mm



103



103

127



Ceres — 97314



Bateria portátil em alumínio com painel solar e LED. Bateria de lítio com capacidade de 8.000 mAh e tempo de vida \geq 500 ciclos. Com entrada 5V/1A, saída 5V/1-2.1A e 2 portas USB. Incluso cabo USB / micro USB para carregar a bateria. Fornecida em caixa presente.

155 x 75 x 10 mm | Caixa: 175 x 100 x 30 mm

LSR - 100 x 50 mm





Omar 2.0 — 57391

Bateria portátil em ABS. Bateria de lítio com capacidade de 2.000 mAh, tempo de vida ≥ 500 ciclos e com entrada/saída 5V/1A. Incluso cabo USB/ micro USB para carregar a bateria. Fornecida em caixa presente.

112 x 42 x 25 mm | Caixa: 173 x 96 x 30 mm

SCR – 60 x 15 mm



Lambda 4.0 — 97943

Bateria portátil em alumínio. Bateria de lítio com capacidade de 4.000 mAh, tempo de vida ≥ 500 ciclos e com entrada/saída 5V/1A. Incluso cabo USB/ micro USB para carregar a bateria. Fornecida em caixa presente.

91 x 56 x 24 mm

LSR – 80 x 32 mm

Inclui cabo USB/ micro USB



Hubble — 97076

Bateria portátil em ABS. Bateria polímero de lítio com capacidade de 4.000 mAh, tempo de vida ≥ 500 ciclos, entrada 5V/1A e saída 5V/1A. 1 porta USB. Incluso cabo USB/ micro USB para carregar a bateria. Fornecida em caixa presente.

102 x 52 x 22 mm

PDP – 55 x 25 mm



Barium 4.0 — 97942

Bateria portátil em ABS. Bateria de lítio com capacidade de 4.000 mAh, tempo de vida ≥ 500 ciclos e com entrada/saída 5V/1A. Incluso cabo USB/ micro USB para carregar a bateria.

100 x 55 x 25 mm

SCR – 90 x 45 mm



Inclui ventosas •



Gagarin — 97394

Bateria portátil em ABS com ventosas na base. Bateria de lítio com capacidade de 4.000 mAh, tempo de vida \geq 500 ciclos e com entrada/saída 5V/1A.

Incluso cabo USB / micro USB para carregar a bateria.

⌘ Bateria: 123 x 50 x 14 mm | Base: 65 x 58 x 10 mm

➤ DUV – 80 x 40 mm



Sagan — 97077

Bateria portátil em ABS e aço inox com tela touch e indicador de carga. Bateria polímero de lítio com capacidade de 4.000 mAh e tempo de vida \geq 500 ciclos. Entrada 5V/1A e saída 5V/1A. Incluso cabo USB / micro USB para carregar a bateria. Fornecido em caixa presente.

⌘ 116 x 65 x 7 mm

➤ PDP – 55 x 25 mm



Leo 2.2 — 57323

Bateria portátil em alumínio. Bateria de lítio com capacidade de 2.200 mAh, tempo de vida \geq 500 ciclos e com entrada/saída 5V/1A. Incluso cabo USB/ micro USB para carregar a bateria.

▮ 95 x 23 x 22 mm

▮ LSR – 80 x 13 mm



Leo 1.8 — 97376

Bateria portátil em alumínio. Bateria de lítio com capacidade de 1.800 mAh, tempo de vida \geq 500 ciclos e com entrada/saída 5V/1A. Incluso cabo USB/ micro USB para carregar a bateria.

▮ 95 x 23 x 22 mm

▮ LSR – 85 x 13 mm



Boole 1.5 — 97946

Bateria portátil em ABS. Bateria de lítio com capacidade de 1.500 mAh, tempo de vida \geq 500 ciclos e com entrada/saída 5V/1A. Incluso cabo USB/ micro USB para carregar a bateria. Fornecida em caixa presente.

▮ 100 x 28 x 23 mm

▮ PDP – 50 x 15 mm



Bit — 97162 / 97941 / 97944

Bateria portátil em ABS. Tempo de vida \geq 500 ciclos e com entrada/saída 5V/1A. Incluso cabo USB/ micro USB para carregar a bateria.

97162: capacidade 1.000 mAh

97941: capacidade 1.600mAh

97944: capacidade 2.000 mAh

▮ 96 x 22 x 24 mm

▮ TP – 97 x 944 mm



Transforme seu pen drive em um presente exclusivo com a caixa de presente



Simon 8Gb — 97434

Pen Drive UDP mini com 8GB em alumínio. Fornecida em caixa em PP.

☒ 33 x 12 x 6 mm | Caixa: 68 x 25 x 15 mm

🔪 PDP – 25 x 8 mm

ecologic

Atalla — 97539 / 97540

Pen drive em bambu. 97539: capacidade 8GB 97540: capacidade 16GB

☒ 59 x 19 x 12 mm

🔪 TP – 97 x 540 mm



Signy — 97348

Caixa para pen drive em cartão.

☒ 115 x 60 x 26 mm

🔪 SCR – 90 x 45 mm



Penrose — 97517 / 97528 / 97529

Pen drive com memória COB em alumínio. 97517: capacidade 8GB 97528: capacidade 16GB 97529: capacidade 32GB

☒ 12 x 37 x 5 mm

🔪 TP – 97 x 529 mm



Weinberg — 97527 / 97543

Pen drive em c. sintético. 97527: capacidade 8GB 97543: capacidade 16GB

☒ 80 x 21 x 16 mm

🔪 TP – 97 x 543 mm



Mosfet — 97525 / 97541

Pen drive em c. sintético. 97525: capacidade 8GB 97541: capacidade 16GB

☒ 58 x 27 x 12 mm

🔪 TP – 97 x 541 mm

Conjuge com os carregadores rápidos

57906 / 57907 / 57908



Steven — 57154

Estação de carregamento USB em ABS com 5 saídas 5V/4A. Incluso cabo com 1,5 m.

∓ 65 x 110 x 80 mm

➤ PDP – 20 x 50 mm



Redy — 57362

Adaptador USB. ABS. Com 2 saídas 5V/1-2.1A.

∓ 62 x 42 x 23 mm

➤ DUV – 30 x 30 mm



Caine — 57326

Kit de adaptadores USB em ABS. Incluso adaptador de corrente DC 110V/220V e adaptador para carro DV 12-24V. Fornecido com bolsa EVA.

∓ Bolsa: 112 x 80 x 45 mm

➤ TRS – 70 x 45 mm



Newton II — 57312

Kit de adaptadores USB em ABS. Incluso adaptador de corrente DC 110V/220V e adaptador para carro DV 12-24V. Fornecido com bolsa EVA.

∓ Bolsa: Ø75 x 36 mm

➤ SCR – Ø40 mm

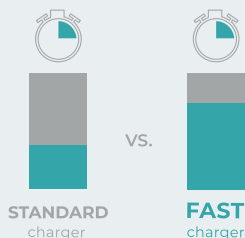

STANDARD
charger

FAST
charger

SUPER FAST

Conjuge com o adaptador

57362

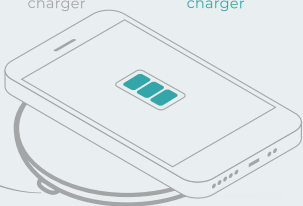

1m



1m

Burnell Bk — 57908

Carregador wireless rápido em ABS com acabamento emborrachado. Entradas 5V/2A e 9V/1,67A. Potência máxima de carregamento de 10W. Incluso cabo USB / micro USB de 1 m para carregar. Compatível com smartphones com tecnologia de carregamento sem fios. Fornecido em caixa.

⊘ Ø99 x 9 mm | Cabo: 1000 mm

➤ LSR – Ø50 mm

Jolly — 57907

Carregador wireless rápido em ABS e alumínio. Com entradas 5V/2A e 9V/1,67A e potência de carregamento 5W, 7.5W e 10W. Incluso cabo USB / micro USB para carregar. Compatível com smartphones com tecnologia de carregamento sem fios. Fornecido em caixa presente.

⊘ Carregador: Ø100 x 9 mm | Cabo: 1000 mm

➤ PDP – 50 x 30 mm



1m

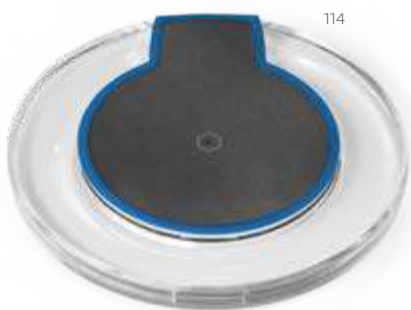

114

103

106



106

103

114



106

Carson — 57346

Carregador wireless em ABS e que permite carregamento do dispositivo por indução. Tem entrada 5V/2A e potência de carregamento de 5W. Incluso cabo USB / micro USB para carregar. Compatível com smartphones com tecnologia de carregamento sem fios.

⊘ Ø100 x 10 mm

➤ PDP – 40 x 25 mm

Hyper — 57906

Carregador wireless rápido em ABS e silicone. Tem entrada 5V/2A e 9V/1.67A. Potência máxima de carregamento de 5W, 7.5W e 10W. Incluso cabo USB / micro USB para carregar. Compatível com smartphones com tecnologia de carregamento sem fios. Fornecido em caixa presente.

⊘ Ø69 x 10 mm

➤ PDP – Ø40 mm



1m



103



Alencar — 97399

Mouse wireless dobrável 2.4G. em ABS com acabamento emborrachado. Incluso 2 pilhas AAA. Fornecido em caixa transparente.

∓ 60 x 112 x 20 mm | Caixa: 75 x 130 x 44 mm

➤ **DUV** – 40 x 90 mm



105



105

114



106

103



Blackwell 2.4 — 57304

Mouse wireless 2.4G. em ABS. Incluso 2 pilhas AAA. Fornecido em caixa transparente.

∓ 57 x 113 x 20 mm | Caixa: 64 x 120 x 36 mm

➤ **PDP** – 30 x 20 mm



119



114



113

Crick 2.4 — 57398

Mouse wireless 2.4G. em ABS com Acabamento emborrachado. Incluso 2 pilhas AAA.

∓ 65 x 105 x 20 mm

➤ **PDP** – 40 x 8 mm



104



104

106

103



119



119

114

105

106

103



106



106

Jannes — 97318

Hub USB 2.0. com 4 portas para conectar até 4 dispositivos móveis.

∓ 52 x 41 x 12 mm

➤ **DUV** – 40 x 20 mm

Gardner — 97357

Hub USB 2.0 em ABS com 4 portas.

∓ Ø52 x 18 mm

➤ **PDP** – Ø35 mm

Emmy — 97153

Cabo USB 3 em 1 em ABS e PVC. Adequado para carregar dispositivos móveis. Dispõe de um conector USB tipo C e um conector 2 em 1, compatível com entradas micro USB e sistema operacional iOS. Fornecido em caixa de PP.

∓ Caixa: Ø53 x 20 mm

➤ **PDP** – Ø35 mm

Adaptador 5 em 1

Para que nunca lhe falte nenhuma ligação.



IOS e USB-C



Micro USB



Tipo A



NEW

ecologic



Rubins — 97091

Cabo retrátil 5 em 1 em ABS e bambu. Uma das extremidades é USB-C com adaptador para USB-A, enquanto que na outra extremidade existe uma ponta especial 2 em 1 micro-usb e iOS com adaptador para USB-C. Entrada/saída: 5V/1A. Fornecido em caixa presente de papel craft.

∓ 40 x 130 mm | Cabo esticado: 40 x 850 mm

LSR - Ø30 mm



106



103



127

NEW

Minsky — 97090

Conjunto de adaptadores em alumínio composto por: 1 adaptador de USB-A para USB-C e 1 adaptador de USB-C para USB-A. Tecnologia USB 2.0. Fornecido em caixa individual em PP.

∓ 37 x 40 x 18 mm

DUV - 20 x 20 mm



119



Shelley — 93320

Porta cartões para celular em silicone com autocolante no verso.

∓ 57 x 87 x 3 mm

✂ SCR – 35 x 35 mm



128



106



Carver — 93321

Porta cartões para celular em silicone com autocolante no verso e suporte para smartphone.

∓ 57 x 96 x 5 mm

✂ PDP – 50 x 10 mm



103

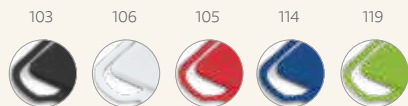

Nicolaus — 94446

Porta cartões em silicone com cordão e suporte para celular.

∓ Porta-cartões: 57 x 86 x 4 mm | Lanyard: 420 mm

✂ SCR – 35 x 35 mm



109



Bell — 93264

Porta cartões para celular em PVC com autocolante.

∓ 56 x 89 x 1 mm

✂ SCR – 40 x 45 mm





Bloqueio RFID

Garanta a segurança dos seus cartões e evite o roubo de dados.



Muller — 93332

Porta cartões em alumínio com bloqueio de RFID e fita elástica em poliéster. O porta cartões tem acabamento mate e capacidade para 12 cartões. Seu formato compacto e funcionalidade de bloqueio RFID permitem que seja guardado de forma cómoda e segura em bolsos.

▮ 90 x 58 mm

▮ LSR – 50 x 20 mm



Franck — 93331

Porta cartões para celular em PU com bloqueio de RFID, com capacidade para dois cartões. O porta cartões tem fita ajustável em PU e autocolante no verso.

▮ 102 x 63 x 3 mm

▮ PDP – 40 x 10 mm



Block — 93334

Porta-cartões para celular em PU com bloqueio de RFID, capacidade para 1 cartão e autocolante no verso.

▮ 92 x 62 x 3 mm

▮ SCR – 45 x 45 mm



Poppy — 93265

Porta cartões em PU com bloqueio de RFID e fita em poliéster para retirar facilmente seus cartões. Com capacidade para guardar até 2 cartões.

▮ 92 x 65 mm

▮ SCR – 45 x 45 mm

Direção mais segura

Com os suportes de celular para carro.



Uler — 57338
Porta celular para carro em ABS.
┆ 50 x 97 x 28 mm
┆ PDP – Ø15 mm



Wallis — 97366
Porta celular para carro em ABS.
┆ 40 x 78 x 25 mm
┆ PDP – 33 x 9 mm



Hooke — 97367
Suporte para celular em ABS e TPR.
┆ Fechado: 89 x 30 x 9 mm
┆ SCR – 45 x 25 mm



Georges — 97150
Suporte de anel para celular em ABS com autocolante no verso.
┆ 35 x 40 x 6 mm
┆ PDP – 25 x 6 mm

Proteja a sua privacidade com os nossos protetores para webcam

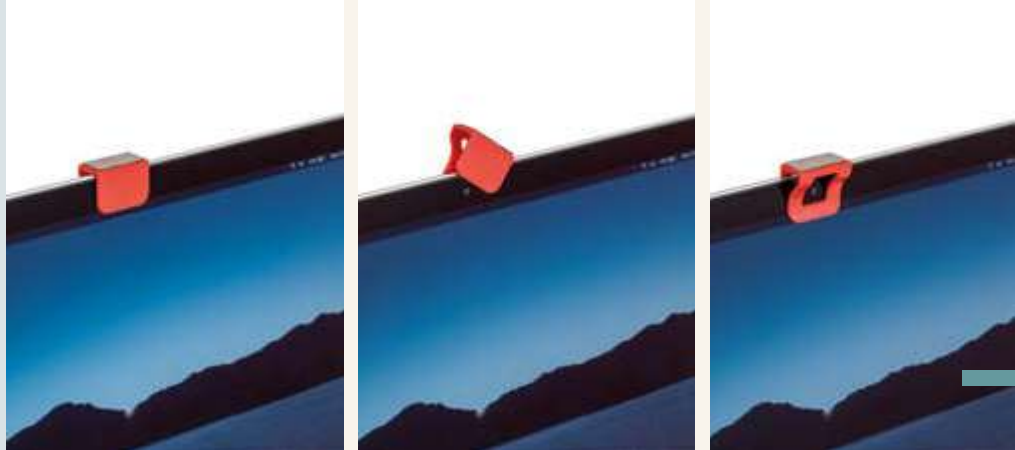

NEW

Moniz — 97950

Protetor de webcam em formato clip com limpador de tela. Adequado para tablet e notebook.

▮ 24 x 12 x 22 mm |
Limpador de tela: 22 x 10 mm

➤ PDP – 20 x 8 mm



Rosat — 97952

Protetor para webcam em PP com tampa deslizante e autocolante no verso. Formato universal para smartphone, tablet, notebook e computador de secretária.

▮ 42 x 17 x 2 mm | Aberto: 65 x 17 x 2 mm

➤ PDP – 22 x 7 mm



Galilei — 97951

Protetor para webcam em PP com tampa deslizante e autocolante no verso. Formato universal para smartphone, tablet, notebook e computador de secretária.

▮ 32 x 13 x 1,5 mm | Aberto: 43 x 13 x 1,5 mm

➤ PDP – 25 x 8 mm





103



14"

Seattle — 92290

Pasta para notebook em soft shell de alta densidade para notebook até 14" com bolso frontal com zíper.

▮ 370 x 280 x 30 mm

▮ TRS – 220 x 100 mm



103

104

14"

Avery — 92352

Bolsa em soft shell para notebook até 14".

▮ 355 x 280 x 30 mm

▮ TRS – 260 x 190 mm



Escrita

INKUOTE COLLECTION

Para aqueles que não dispensam escrever em papel

Transpor para o papel pensamentos e ideias - o culto da escrita à mão. Instrumentos de escrita que combinam diferentes texturas num design moderno e elegante. A fluidez da tinta como ritmo da inspiração. A INKUOTE como mentora das palavras soltas e acertadas.

A

103



Sign I 81206

Inox



A SIGN I é uma elegante esferográfica em metal, com acabamento preto mate, clipe em aço inox. A SIGN I é um objeto sofisticado e de design minimalista que tem recarga Dokumental Ink® e escrita azul. Fornecida em caixa presente.

∅10 x 135 mm | Caixa: 53 x 187 x 28 mm

LSR - 40 x 5 mm

B

103



Sign II 81207

Inox



O SIGN II é um elegante roller em metal, com acabamento preto mate e clipe em aço inox. O SIGN II tem recarga Dokumental Ink® e que escrita preta. Fornecido em caixa presente.

∅10 x 135 mm | Caixa: 53 x 173 x 28 mm

LSR - 40 x 5 mm

C

103



Autograph 81205

Inox



O AUTOGRAPH é um conjunto sofisticado de esferográfica e roller. O roller é em metal com acabamento preto mate e tampa com clipe em aço inox e a esferográfica é em metal, com acabamento preto mate e clipe em aço inox. Neste minimalista e requintado conjunto a esferográfica e roller têm recarga Dokumental Ink® com escrita azul. Fornecida em caixa presente.

∅10 x 135 mm | Caixa: 75 x 30 x 190 mm

LSR - 40 x 5 mm

D

127



Stain 81208

Inox



O STAIN é um roller em metal, texturado e tampa com clipe em aço inox. O roller STAIN foi desenhado com inspiração em linhas geométricas. Contém recarga Dokumental Ink® e escrita preta. Fornecido em caixa presente.

∅10 x 135 mm | Caixa: 53 x 173 x 28 mm

LSR - 40 x 4 mm





INKUOTE COLLECTION

A



Neo
81001

127 103 143



A NEO é uma esferográfica vanguardista e ergonômica em alumínio, com mecanismo twist, que foi concebida a pensar nos profissionais que fazem do caderno e do tablet o seu escritório. A ponteira touch, em silicone, permite reforçar a sua utilidade e o corpo laqueado com acabamento matt/brilhante confere muita elegância. A esferográfica tem recarga em metal e tinta Dokumental® preta. Fornecida em caixa presente.

∅ 11 x 138 mm | Caixa: 55 x 30 x 190 mm

LSR – 50 x 5 mm

B



Hook Matte
81003

147 127



A esferográfica HOOK Matte é elegante e sofisticada, que dificilmente passa despercebida. Trata-se de uma esferográfica em bronze, com mecanismo twist, cromagem brilhante e clipe com mola em ferro, que lhe garante força e flexibilidade. A ponteira em bronze com cromagem brilhante e o corpo com duplo acabamento (interior platinado e exterior laqueado mate) reforçam, não só o design elegante, como a qualidade da HOOK Matte. Tem recarga em metal G2, com tinta Dokumental® azul. Fornecida em caixa presente.

∅ 11 x 138 mm | Caixa: 187 x 53 x 28 mm

LSR – 45 x 6 mm

A



A





B

A

B



ROLLER



ESFEROGRÁFICA + ROLLER



ESFEROGRÁFICA



103



103



103



 **Ezekiel Roller** — 81196

Roller em metal com clipe e acabamento em dourado. Fornecida em estojo em papel craft.

∓ Ø11 x 140 | Caixa: 180 x 57 x 25 mm

➤ LSR - 40 x 6 mm

 **Ezekiel Set** — 81210

Conjunto de esferográfica com mecanismo twist e roller em metal com clipe e detalhes em dourado. Fornecido em estojo almofadado.

∓ Ø11 x 140 | Caixa: 180 x 57 x 25 mm

➤ LSR - 40 x 6 mm

 **Ezekiel** — 81195

Esferográfica em metal com mecanismo twist, clipe e apontamentos em dourado. Fornecida em estojo em papel craft.

∓ Ø11 x 139 | Caixa: 180 x 43 x 22 mm

➤ LSR - 40 x 6 mm



A



Banho de ouro de 18 quilates

A



Versailles — 81146

Conjunto de roller e esferográfica em metal. Elementos com banho de ouro de 18 quilates. Esferográfica: Até 1,5 km de escrita. Fornecido em estojo almofadado.

∅12 x 136 mm |
 Estojo: 185 x 75 x 31 mm
 LSR – 35 x 5 mm



117

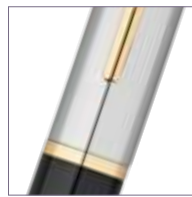

Banho de ouro de 18 quilates



Louvre — 91489

Esferográfica em metal. Clipe, anel e ponteira com banho de ouro de 18 quilates. Até 1,5 km de escrita. Fornecida em estojo almofadado.

∅12 x 139 mm |
 Estojo: 179 x 56 x 30 mm
 LSR – 25 x 6 mm



117

Para brindes mais completos e elegantes

Os conjuntos de esferográficas e rollers são a escolha certa.



Benton — 51842

Conjunto de roller e esferográfica em metal, ambos com clipe e escrita a preto. A esferográfica é de mecanismo twist e permite Até 1,5 km escrita. Incluso estojo almofadado.

∅13 x 136 mm | Estojo: 185 x 75 x 31 mm

LSR – 30 x 6 mm



Douro — 91816

Conjunto de roller e esferográfica com mecanismo twist, ambos em metal e com clipe. Esferográfica até 2 km de escrita. Fornecido em estojo almofadado.

∅12 x 132 mm | Estojo: 170 x 70 x 30 mm

LSR – 30 x 6 mm



B



 **Warhol** — 51836

Conjunto de roller e esferográfica em metal, ambos com clipe e escrita preta. Esferográfica com mecanismo twist. Até 1,5 km de escrita. Incluso estojo almofadado.

∓ Ø13 x 135 mm |
 Estojo: 185 x 75 x 31 mm
 ⚡ LSR – 30 x 6 mm



147



B

 **Orlando** — 81193

Conjunto de roller e esferográfica em metal com clipe. Fornecido em estojo almofadado.

∓ Esferográfica: Ø13 x 136 mm |
 Roller: Ø13 x 135 mm |
 Caixa: 192 x 34 x 85 mm
 ⚡ LSR – 40 x 6 mm



107

115



ROLLER



ESFEROGRÁFICA + ROLLER



ESFEROGRÁFICA



103

106



106



103

106



106

103



 **Caliopo Roller** — 81198

Roller em metal com clipe com detalhe brilhante na ponta. Fornecido em estojo de oferta. Escrita azul.

✂ Esferográfica: Ø10 x 136,5 mm | Caixa: 182 x 22 x 42 mm

✂ LSR – 25 x 3 mm

 **Caliopo Set** — 81199

Conjunto de roller e esferográfica em metal com mecanismo twist e clipe com detalhe brilhante na ponta. Fornecido em estojo almofadado.

✂ Esferográfica: Ø10 x 133 mm | Roller: Ø10 x 137 mm | Caixa: 180 x 57 x 25 mm

✂ LSR – 40 x 6 mm

 **Caliopo** — 81197

Esferográfica em metal com mecanismo twist e clipe com detalhe brilhante na ponta. Fornecida em estojo papel craft.

✂ Ø10 x 133 mm | Caixa: 180 x 43 x 22 mm

✂ LSR – 25 x 3 mm

Caneta sem tinta

A alternativa mais inovadora às tradicionais esferográficas: permite apagar e tem uma ponta com escrita infinita.

Austen —
51917
📄 .158

NEW

Monet — 91792

Caneta sem tinta em alumínio com ponta de liga metálica com grafite capaz de durar por muito tempo. Não é necessário afiar e pode apagar o que escrever. Fornecida em caixa craft preta.

∅ 8 x 153 mm

🔪 PDP - 50 x 6 mm



Conjunto de roller e esferográfica



Ponteira touch e mecanismo twist



Doublette — 91844

Conjunto de roller e esferográfica em metal com ponteira touch e clipe. Esferográfica com mecanismo twist e até 1,5 km de escrita. Fornecida em estojo almofadado.

Esferográfica: Ø11 x 128,6 mm | Roller: Ø11 x 131,4 mm | Estojo: 175 x 55 x 25 mm

LSR – 35 x 5 mm

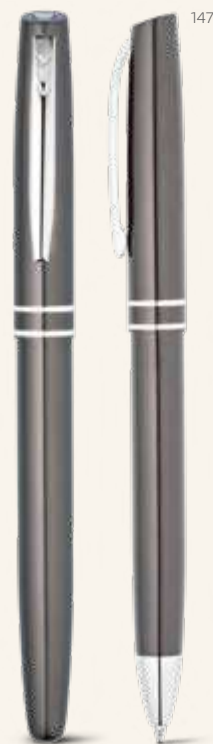

Haley — 91899

Conjunto de roller e esferográfica em alumínio com clipe. Esferográfica até 1,5 km de escrita. Fornecido em estojo almofadado.

Esferográfica: Ø11 x 138 mm | Estojo: 175 x 55 x 25 mm

LSR – 35 x 5 mm



Conjunto de esferográfica e lapiseira



Esferográfica



Lapiseira

Plock — 91834

Conjunto de esferográfica e lapiseira em alumínio. Esferográfica até 1,5 km de escrita. Lapiseira com grafite 0.5 mm. Incluso estojo.

Esferográfica: Ø11 x 137 mm | Estojo: 165 x 50 x 24 mm

LSR – 70 x 6 mm



107 106 103



 **Bern** — 91428

Roller em metal com clipe. Escrita a preto.
Fornecido em estojo presente almofadado.
∓ Ø12 x 136 mm | Estojo: 175 x 55 x 25 mm
▸ LSR – 30 x 7 mm



A



 **Blazon** — 81147

Roller em metal com suave relevo no corpo.
Fornecido em estojo presente almofadado.
Escrita preta.
∓ Ø11 x 137 mm | Estojo: 179 x 55 x 30 mm
▸ LSR – 35 x 5 mm





 **Silverio** — 81170
 Esferográfica em metal com corpo brilhante e clipe. Fornecida em estojo almofadado.
 ∅10 x 131 mm |
 Caixa: 182 x 22 x 42 mm
 LSR – 35 x 6 mm



 **Plata** — 91008
 Esferográfica em metal até 2 km de escrita. Incluso embalagem de veludo.
 ∅10 x 140 mm |
 Embalagem de veludo: 160 x 30 mm
 LSR – 30 x 5 mm

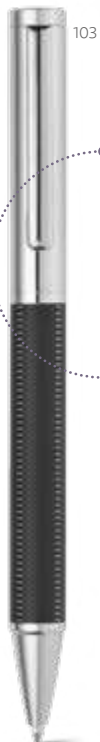

Mecanismo twist



 **Montreal** — 51348
 Esferográfica em metal com mecanismo twist e clipe. Até 2 km de escrita. Incluso embalagem de veludo.
 ∅11 x 138 mm |
 Embalagem de veludo: 160 x 30 mm
 LSR – 40 x 7 mm



Mecanismo twist



 **Deli** — 91814
 Esferográfica em metal. Até 1,5 km de escrita. Incluso embalagem de veludo.
 ∅12 x 135 mm |
 Embalagem de veludo: 160 x 30 mm
 LSR – 30 x 5 mm

Elegância multifuncional

Muito mais do que escrever, estas esferográficas têm várias funções para que nada fique por fazer.



A



Lapoint — 81201



Esferográfica multifunções em metal com clipe. Esferográfica com mini lanterna LED, apontador laser e ponteira touch. Incluso 3 pilhas LR41. Fornecida em estojo metálico com forro de veludo.



∅10 x 125 mm | Caixa: 178 x 38 x 19 mm

LSR – 80 x 25 mm



127



Ponteira laser

Ponteira touch

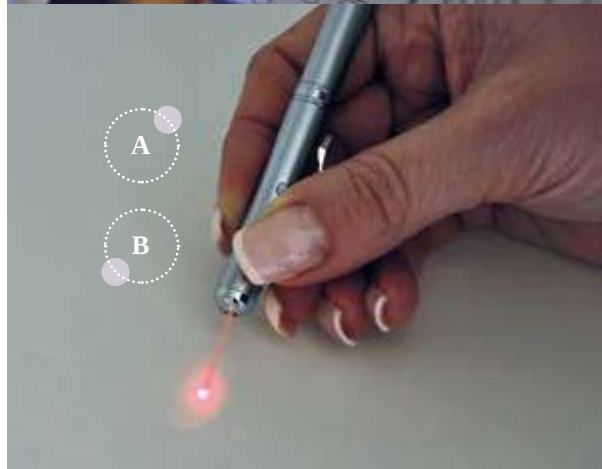

Ponteira laser e LED



B



Ebre — 91821



Esferográfica em metal. Com ponteira laser e LED. Incluso 3 pilhas LR41. Até 1,5 km de escrita. Fornecida em estojo com forro de veludo.



∅10 x 131 mm | Estojo: 170 x 50 x 20 mm

LSR – 35 x 5 mm



127



3 cores distintas



Lapiseira



Sketch — 91843



Esferográfica multifunções em metal com diferentes possibilidades de escrita: lapiseira com grafite 0,5 mm, escrita a vermelho, azul ou preto. Esferográfica até 2 km de escrita. Fornecida em estojo almofadado.

∅10 x 132 mm | Estojo: 150 x 43 x 24 mm

LSR – 50 x 5 mm



103



Mecanismo twist

A

B



112

A

112 167 137 106



Clare — 81156

Esferográfica em alumínio com mecanismo twist e clipe. Disponível em elegantes cores. Até 2 km de escrita.

∅ 10 x 140 mm

LSR — 50 x 6 mm



137

B

137 124 127 103



Lea — 51125

Esferográfica em alumínio com acabamento matt. Até 1,5 km de escrita.

∅ 10 x 137 mm

LSR — 50 x 6 mm



Ponteira touch e mecanismo twist



NEW



Julie — 81144

Esferográfica em metal com ponteira touch. Fornecida com estojo de oferta desmontado.

∅10 x 141 mm |
Estojo: 150 x 15 x 19 mm

LSR – 35 x 5 mm

Ponteira touch e mecanismo twist



Touch — 51437

Roller em metal com corpo brilhante e detalhes em cromado. O detalhe da ponteira touch torna este brinde sofisticado e adaptável às novas tecnologias. Escrita preta. Fornecido com estojo presente desmontado.

∅9 x 141 mm |
Estojo: 150 x 15 x 19 mm

LSR – 40 x 5 mm

Ponteira touch



Wass Touch — 81005

Esferográfica em alumínio com mecanismo twist com ponteira touch em silicone. Até 2 km de escrita. Fornecida em caixa presente.

∅10 x 142 mm |
Caixa: 175 x 41 x 20 mm

LSR – 40 x 5 mm

Ponteiras Touch

Concebidas para quem adora o mundo digital, estas esferográficas ajudam-no a manter os seus ecrãs limpos e sem marcas.

Ponteira touch e mecanismo twist



Mecanismo twist



 **Script** — 91494
Esferográfica em alumínio com mecanismo twist, ponteira touch e clipe. Até 1,5 km de escrita.
∅ 11 x 135 mm
LSR – 60 x 5 mm

 **Sinatra** — 51837
Esferográfica em alumínio com mecanismo twist, ponteira touch e clipe. Até 2 km de escrita. Incluso embalagem de veludo.
∅ 11 x 138 mm | Embalagem de veludo: 160 x 30 mm
LSR – 25 x 5 mm



 **Shanghai** — 91476
Esferográfica em alumínio com ponteira touch. Até 2 km de escrita.
∅ 11 x 140 mm
LSR – 70 x 6 mm



 **Halos** — 91629
Esferográfica em alumínio com ponteira touch. Até 1,5 km de escrita.
∅ 9 x 138 mm
LSR – 60 x 5 mm



 Tratamento antibacteriano
ISO 22196



A

Mecanismo twist

NEW

 **Kaylum** — 91791

Esferográfica em alumínio com tratamento antibacteriano, segundo a certificação ISO22196. Mecanismo twist, clipe e ponteira touch.

∅ 7 x 132 mm

LSR — 45 x 5 mm



Mecanismo twist

 **Miro** — 91444

Esferográfica em alumínio com mecanismo twist, clipe e ponteira touch.

∅ 8 x 137 mm

LSR — 45 x 4 mm



Mecanismo twist

 **Zoe** — 91624

Esferográfica em alumínio com mecanismo twist, clipe e ponteira touch.

∅ 8 x 135 mm

LSR — 50 x 5 mm





106



106 127 103



 **Daney** — 81155
 Roller em alumínio com clipe.
 Escrita preta.
 ∅10 x 136 mm
 LSR – 50 x 6 mm



147

147 127 106 103



 **Lyme** — 91338
 Esferográfica em alumínio.
 Até 1,5 km de escrita.
 ∅12 x 138 mm
 LSR – 40 x 7 mm



127



103

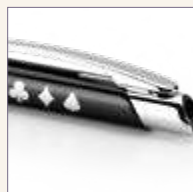

 **Serrat** — 91392
 Esferográfica em alumínio.
 Até 1,5 km de escrita.
 ∅9 x 140 mm
 LSR – 90 x 5 mm



127



147





103

 **Edge** — 81126
 Esferográfica em alumínio com clipe flexível.
 Até 1,5 km de escrita.
 ∅10 x 147 mm
 LSR – 60 x 6 mm

Mecanismo
twist



 **Wass** — 81000

 Esferográfica em alumínio com mecanismo twist, clipe em ferro com cromagem brilhante. Até 2 km de escrita. Fornecida em caixa presente.

∅ 10 x 138 mm | Caixa: 175 x 41 x 20 mm

LSR – 40 x 5 mm



Mecanismo
twist

 **Lesley Metallic** — 81185

Esferográfica em metal com clipe.

∅ 7 x 129 mm

LSR – 40 x 4 mm





A



104

A

104 106 103



Lando Roller — 81191

Roller em alumínio com clipe.
Escrita azul.
∅ 11 x 140 mm
LSR – 45 x 7 mm

Mecanismo twist



106

106 103 104



Lando — 81190

Esferográfica em alumínio com mecanismo twist e clipe.
∅ 11 x 140 mm
LSR – 35 x 6 mm



127

127 106 103 104



Avila — 91492

Esferográfica em alumínio com clipe de metal.
Até 1,5 km de escrita.
∅ 9 x 139 mm
LSR – 60 x 5 mm



 **Alps** — 91333

Esferográfica em alumínio até 2 km de escrita.
Incluso embalagem de veludo.

∓ Ø11 x 136 mm |
Embalagem de veludo: 160 x 30 mm
✂ LSR - 60 x 5 mm



 **Mare** — 91434

Esferográfica em alumínio.
Até 1,5 km de escrita.

∓ Ø10 x 133 mm
✂ LSR - 70 x 7 mm



 **Dante** — 91491

Esferográfica em alumínio com clipe de metal e grip.
Até 1,5 km de escrita.

∓ Ø10 x 136 mm
✂ LSR - 50 x 5 mm



A



Joan — 91694

Esferográfica em alumínio com acabamento mate e botão com acabamento brilhante. Corpo com duplo acabamento.

∅ 10 x 140 mm

LSR – 70 x 6 mm

Efeito laser colorido

Grave a laser e combine sua criatividade com a cor do botão! Combinações que valorizam sua marca!



A

Gravação a laser mostra a cor do botão



Inky — 91847

Esferográfica em alumínio. Até 1,5 km de escrita.

∅ 11 x 139 mm

LSR – 65 x 5 mm



Acabamento emborrachado



Olaf Soft — 81192

Esferográfica em alumínio com acabamento emborrachado e clipe.

∅10 x 137 mm

LSR - 55 x 6 mm



Acabamento emborrachado



Poppins — 51140

Esferográfica em alumínio com corpo colorido e acabamento emborrachado. Até 1,5 km de escrita.

∅10 x 137 mm

LSR - 50 x 5 mm



Acabamento emborrachado



Beta Soft — 81141

Esferográfica em alumínio e acabamento emborrachado. Até 1,5 km de escrita.

∅10 x 137 mm

LSR - 55 x 6 mm

Torne a sua oferta ainda mais especial

A experiência de receber um presente é mais marcante se existir um momento de expectativa e curiosidade. Reforce a ligação à sua marca e demonstre toda a sua dedicação!



Lello — 91973

Estojo em cartão para 1 esferográfica.
Fornecido desmontado.

☒ 150 x 15 x 19 mm

✂ SCR – 120 x 10 mm



Vila — 91960

Embalagem em veludo para 1 esferográfica.
Esferográfica não inclusa.

☒ 160 x 30 mm

✂ TRS – 90 x 15 mm



Abe — 91968

Embalagem em cartão para 1 esferográfica.

☒ 155 x 40 mm

✂ SCR – 120 x 25 mm

Speare — 91969

Estojo em cartão para 1 esferográfica. Interior com elegante almofada em veludo.

☒ 170 x 50 x 28 mm

🔪 SCR - 140 x 35 mm



Casie — 91955

Estojo em cartão para 1 esferográfica. Interior com elegante almofada em veludo.

☒ 175 x 55 x 25 mm

🔪 SCR - 140 x 40 mm

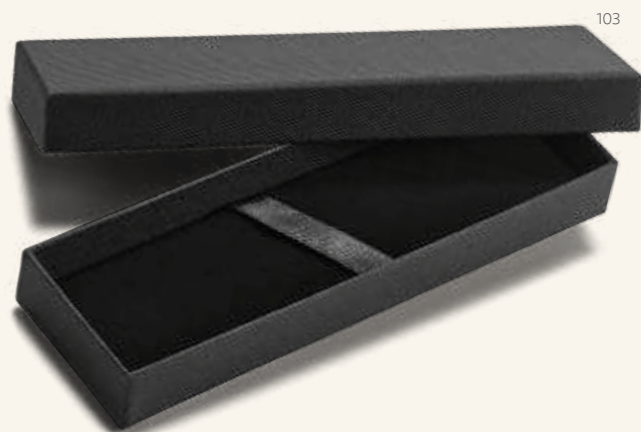

Pendulo — 91970

Estojo em papel craft para 1 esferográfica.

☒ 180 x 43 x 22 mm

🔪 SCR - 150 x 25 mm





A

B



A

ECologic



Cork — 81401



Esferográfica em cortiça e metal inspirada no sobreiro com mecanismo twist e clipe. Até 1,5 km de escrita. Fornecida em estojo almofadado com detalhe em cortiça.

∅11 x 137 mm | Estojo: 180 x 56 x 30 mm

LSR - 40 x 6 mm



Lavre — 93324

.232



B

ECologic



Natura — 91647



Esferográfica em cortiça e alumínio com clipe. Até 1,5 km de escrita. Fornecida com embalagem presente em cartão.

∅9 x 139 mm | Bolsa: 155 x 40 mm

LSR - 85 x 5 mm

Ajudar o ambiente, uma esferográfica de cada vez

A nossa gama de esferográficas ECOlogic apresenta uma grande variedade de materiais sustentáveis, combinando o respeito pelo ambiente com a funcionalidade.

• Clipe de grandes dimensões para personalização

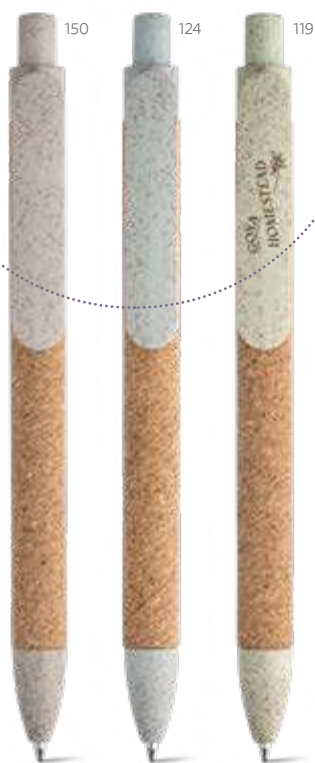

C

NEW

ECOlogic



Goya — 91795



Esferográfica em cortiça com clipe e elementos coloridos em fibra de trigo e PP.

∅ 11 x 140 mm

LSR - 85 x 5 mm





Bambu e fibra de palha de trigo



Ecologic



Kuma — 81013



Esferográfica em bambu com clipe, antideslizante e elementos coloridos em fibra de trigo e ABS. Até 1,5 km de escrita.

∅ 11 x 142 mm

PDP – 50 x 6 mm

Conjugu a durabilidade do bambu com uma escrita sustentável



A

NEW

ECÓlogic

 **Bahia** — 91820

 Esferográfica em bambu com mecanismo twist e clipe em metal. Fornecida em estojo de bambu. Esferográfica amiga do ambiente.

∓ Ø11 x 140 mm | Estojo: 170 x 40 x 25 mm

✂ LSR – 35 x 6 mm



ECÓlogic

 **Elliot** — 81009

 Esferográfica em bambu com clipe de metal. Até 1,5 km de escrita.

∓ Ø11 x 137 mm

✂ PDP – 50 x 6 mm



ECÓlogic

 **Nicole** — 81010

 Esferográfica em bambu com clipe de metal. Até 1,5 km de escrita.

∓ Ø13 x 143 mm

✂ PDP – 35 x 6 mm



ECÓlogic

 **Beta Bamboo** — 81011

 Esferográfica em bambu com clipe de metal. Até 1,5 km de escrita.

∓ Ø11 x 141 mm

✂ PDP – 50 x 6 mm



Eco logic



Greeny — 81162



Conjunto de esferográfica e lapiseira em bambu. Esferográfica até 1,5 km de escrita. Lapiseira com grafite 0.7. Fornecida em estojo de cartão.



∅ 11 x 138 mm | Estojo: 171 x 53 x 23 mm

SCR – 60 x 20 mm



Eco logic



Hera — 81163



Esferográfica em bambu com clipe em metal. Até 1,5 km de escrita.

∅ 11 x 138 mm

PDP – 50 x 7 mm







108 119 114 128 150 103



ECÓlogic

 **Benjamin** — 81012

 Esferográfica em bambu com ponteira touch e clipe em metal. Os elementos coloridos são em fibra de trigo e ABS. Até 1,5 km de escrita.

∅11 x 139 mm

➤ PDP – 60 x 6 mm



108



114 119 105 150 103



ECÓlogic

 **Volter** — 81014

 Esferográfica em bambu e clipe em metal. Os elementos coloridos são em fibra de trigo e ABS. Até 1,5 km de escrita.

∅11 x 142 mm

➤ PDP – 60 x 6 mm



114



*Slow down and enjoy
the simple pleasures in life*



103



ECologic



Leaf — 91846

Conjunto de esferográfica e lapiseira em papel craft com clipe e ponteira de plástico. A lapiseira é de 0.5 mm. Fornecido com uma bolsa em cartão.

∅10 x 138 mm | Bolsa: 175 x 55 mm

PDP – 50 x 5 mm



160

ECologic



Masai — 91383

Esferográfica em papel craft com clipe de plástico. Até 1,5 km de escrita.

∅10 x 140 mm

PDP – 50 x 7 mm



160

ecologic

 **Bambu** — 91378

 Esferográfica em bambu com clipe de plástico.

∅11 x 142 mm

LSR – 80 x 6 mm



103



106



109

NEW

ecologic

 **Pati** — 81153

 Esferográfica em bambu com antideslizante e com clipe e ponteira de plástico.

∅11 x 142 mm

PDP – 50 x 7 mm



Interior em papel de jornal reciclado

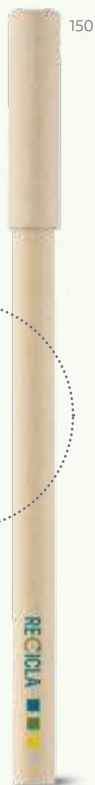

150

NEW

ecologic

 **Recicla** — 91290

 Esferográfica com tampa em papel craft e interior em papel de jornal reciclado. Esferográfica amiga do ambiente.

∅6 x 145 mm

PDP – 60 x 5 mm

NEW

ecologic

 **Bio** — 91291

 Esferográfica em madeira com tampa transparente. Esferográfica amiga do ambiente.

∅10 x 150 mm

PDP – 60 x 6 mm



150



**Design inovador e arrojado
com o selo de qualidade
Made in Italy**

Writing instruments
since 1970

**Todas as esferográficas
com pelos menos
1.500m de escrita
e tinta dokumental®.**



Evo

A leveza das suas linhas e as cores sóbrias em que se apresentam transmitem uma confiança ímpar. Protagonistas ilustres em qualquer espaço, vão fazer incidir na sua marca elegância e prestígio.



 **Evo Mm** — 31013

Esferográfica com acabamento metalizado e ponteira de metal. Tinta Dokumental® até 2,5 km de escrita.

∅ 9 x 140 mm

➤ PDP – 50 x 5 mm



• Acabamento metalizado



 **Wave Mm** — 31010

Esferográfica com acabamento metalizado e tinta Dokumental® até 2 km de escrita.

∅ 9 x 140 mm

 PDP - 50 x 5 mm



• Acabamento brilhante



 **Wave Cc** — 31011

Esferográfica com acabamento brilhante e tinta Dokumental® até 2 km de escrita.

∅ 9 x 140 mm

 PDP - 50 x 5 mm

• Acabamento frost



 **Wave Frost** — 31012

Esferográfica com acabamento frost e tinta Dokumental® até 2 km de escrita.

∅ 9 x 140 mm

 PDP - 50 x 5 mm



Esferográficas produzidas a partir de ABS 100% reciclado

ECOlogic

Tilt Eco — 31020

Esferográfica reciclada eco com acabamento matt e tinta Dokumental® até 2 km de escrita.

∅10 x 135 mm

PDP – 40 x 6 mm

ECOlogic

New Star Eco — 31022

Esferográfica reciclada eco com acabamento matt e tinta Dokumental® até 2 km de escrita.

∅10 x 140 mm

PDP – 45 x 5 mm



Tilt Bc — 31018

Esferográfica com acabamento brilhante, ponteira colorida e tinta Dokumental® até 2 km de escrita.

∅10 x 135 mm

PDP – 40 x 6 mm

Ponteira frost colorida



Tilt Bt — 31019

Esferográfica com acabamento brilhante, ponteira frost colorida e tinta Dokumental® até 2 km de escrita.

∅10 x 135 mm

PDP – 40 x 6 mm

• Top Pen •

**Design e diversidade
que marcam a diferença.**

Ideais para grandes campanhas.

As esferográficas Top Pen conjugam um design moderno e cores arrojadas com uma ótima relação qualidade-preço. Todos os nossos modelos são ergonômicos, proporcionando uma escrita suave e confortável.

Com as generosas áreas de personalização destas esferográficas, a sua marca tem tudo o que precisa para brilhar!

**Todas as esferográficas com pelo menos
1.200m de escrita.**





Ross — 81106

Esferográfica em ABS com acabamento brilhante.
Ponteira cromada e clipe de grande dimensão.
Até 1,5 km de escrita.

∅12 x 142 mm

▀ SRC – 40 x 25 mm



A

104 102 105 128 108 119 109 124 103



Caribe — 51256

Esferográfica em ABS com grip, acabamento brilhante e ponteira cromada. Até 1,5 km de escrita.

∅10 x 138 mm

PDP - 40 x 6 mm



B

124 104 128 105 109 103



Caribe White — 81104

Esferográfica em ABS com grip e acabamento brilhante. Ponteira cromada. Até 1,5 km de escrita.

∅11 x 140 mm

PDP - 40 x 6 mm



Acabamento translúcido e mecanismo twist



119 104 132 105 103



 **Sally Frost** — 81108

Esferográfica em ABS com acabamento translúcido e mecanismo twist. Até 1,5 km de escrita.

∅10 x 136 mm

SRC – 40 x 23 mm

109 124 104 105 128 103



 **Dara** — 81100

Esferográfica em ABS com acabamento brilhante. Até 1,5 km de escrita.

∅9 x 140 mm

SRC – 45 x 20 mm



Acabamento brilhante e mecanismo twist

124 104 105 108 119 106 103



 **Sally** — 81107

Esferográfica em ABS com acabamento brilhante e mecanismo twist. Até 1,5 km de escrita.

∅10 x 136 mm

SRC – 40 x 23 mm

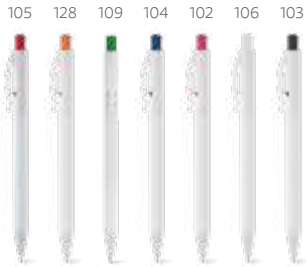

Lana White — 81123

Esferográfica em ABS com acabamento brilhante e mecanismo colorido. Até 1,5 km de escrita.

∅ 9 x 141 mm

SRC - 45 x 15 mm



Lana — 81122

Esferográfica em ABS com acabamento brilhante. Até 1,5 km de escrita.

∅ 9 x 141 mm

SRC - 45 x 15 mm



• Acabamento translúcido



Lana Frost — 81124

Esferográfica em ABS com acabamento translúcido. Até 1,5 km de escrita.

∅ 9 x 141 mm

SRC - 45 x 15 mm



• **Corpo triangular**



Roy — 81121

Esferográfica em ABS com grip, acabamento brilhante e corpo triangular. Até 1,5 km de escrita.

∅ 9 x 141 mm

➤ PDP – 60 x 5 mm

Esferográficas com tampa com acabamento à sua escolha: frost ou matt



Acabamento
frost

 **Kate** — 81116

Esferográfica em PP com acabamento frost. Até 1,5 km de escrita.

∅ 8 x 151 mm

SRC — 45 x 15 mm



Acabamento
frost

 **Amy** — 81115

Esferográfica em PP com acabamento frost. Até 1,5 km de escrita.

∅ 8 x 151 mm

SRC — 45 x 15 mm



Acabamento
frost

 **Kate Bk** — 81117

Esferográfica em PP com acabamento frost. Até 1,5 km de escrita.

∅ 8 x 151 mm

SRC — 45 x 25 mm

Acabamento
frost

 **Milu Frost** — 81109

Esferográfica em PP
e acabamento frost.
Até 1,5 km de escrita.

∅10 x 142 mm

▀ SRC – 45 x 25 mm



Acabamento
matt

 **Milu** — 81113

Esferográfica em PP
com acabamento matt.
Até 1,5 km de escrita.

∅10 x 142 mm

▀ SRC – 45 x 25 mm



Esferográficas com tampa com acabamento brilhante



Marley — 81118

Esferográfica em PP com acabamento brilhante. Até 1,5 km de escrita.

∅ 8 x 151 mm

SRC - 45 x 15 mm



Jacky Bk — 81120

Esferográfica em PP com acabamento brilhante. Até 1,5 km de escrita.

∅ 8 x 151 mm

SRC - 45 x 15 mm



Jacky — 81119

Esferográfica em PP com acabamento brilhante.
Até 1,5 km de escrita.

∅ 8 x 151 mm

▄ SRC - 45 x 15 mm



103

106

104

124

132

105

128

108

119

109

**Ateneo** — 51736Lápis com borracha.
Grau de dureza: HB.

∅ 7 x 190 mm

PDP – 40 x 5 mm



103

Ernster — 51721Lápis apontado com borracha.
Grau de dureza: HB.

∅ 7 x 190 mm

PDP – 40 x 5 mm



150

Cornwell — 51716Lápis apontado com borracha.
Grau de dureza: HB.

∅ 7 x 190 mm

PDP – 40 x 5 mm

Mini
lápis

150

Barter — 51759Mini lápis afiado com borracha.
Grau de dureza: HB.

∅ 7 x 100 mm

PDP – 40 x 5 mm



Croco —
51746
D. 371



A



Rizzoli — 51738
Lápis apontado. Grau de dureza: HB.
∅ 8 x 175 mm
PDP - 40 x 5 mm



160

A

Rhombus — 51932
Kit de escrita composto por régua de 16,5 cm,
2 lápis de grafite, 1 borracha e 1 apontador.
Fornecido com bolsa em cartão.
∅ Bolsa: 190 x 45 x 20 mm
SCR - 170 x 30 mm



A



Aguza —
53621
📄 .375



Schooli —
93607
📄 .377



103



104



106



105



108



128



119



124

A

Siza — 51935

Borracha em TPR com capa protetora em PP.

⊥ 55 x 33 x 13 mm

🔪 PDP – 20 x 15 mm



106



103

Austen — 51917

Borracha branca em TPR.

⊥ 55 x 22 x 12 mm

🔪 SCR – 45 x 10 mm

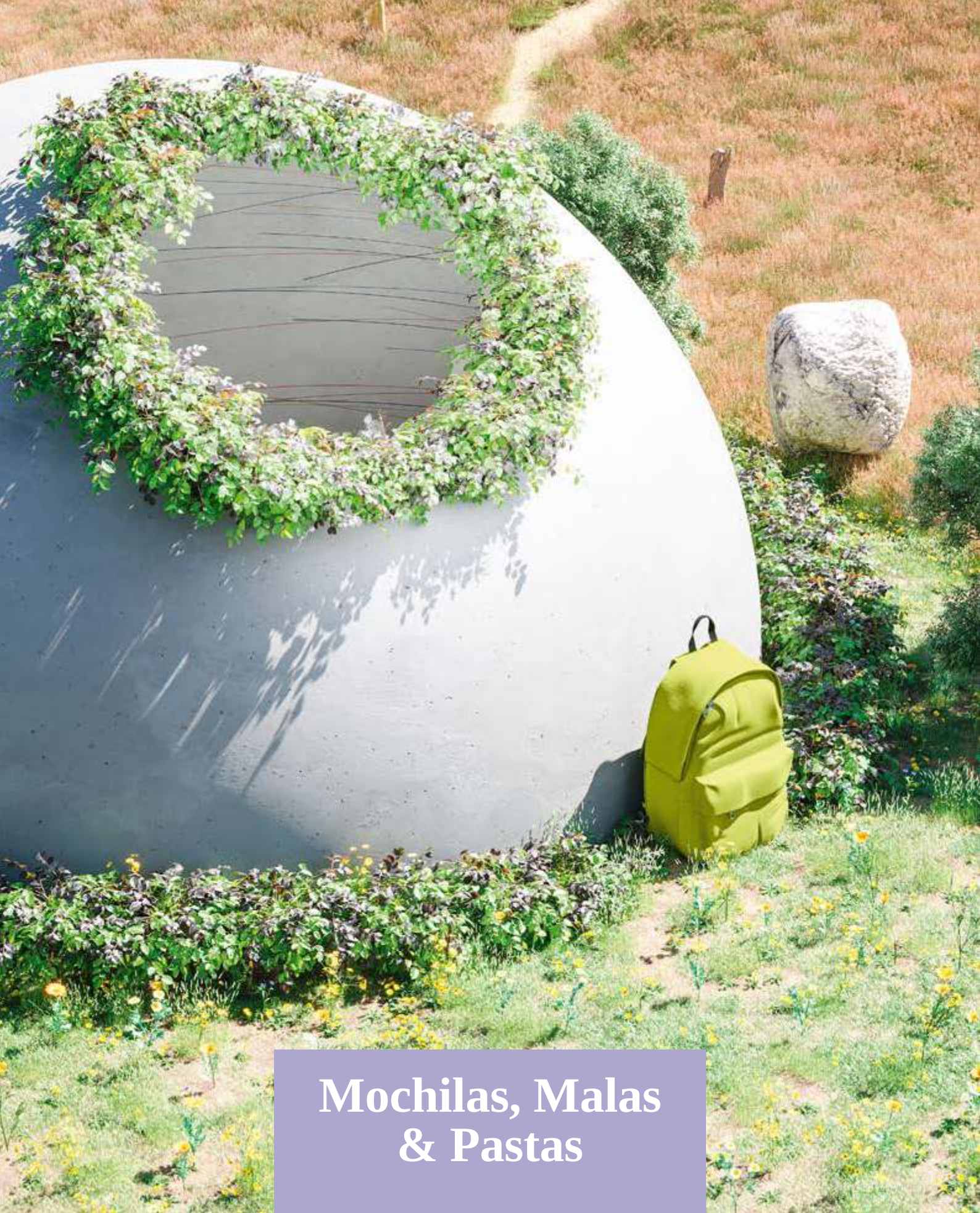

**Mochilas, Malas
& Pastas**



BRANVE®

O magnetismo das personalidades fortes e a capacidade de combinar consigo. De design cosmopolita e carácter vincado, a BRANVE® é contemporaneidade e inovação. Conforto, durabilidade e elegância aliadas à praticidade – para quem procura o luxo da funcionalidade em cada detalhe.

THE BRAND THAT MATCHES

Saiba mais online

branve.com

EUROPEAN
DESIGN

HIGH QUALITY
STANDARDS

Encontre outros produtos BRANVE®

 .20 Escritório

 .108 Escrita

DYNAMIC COLLECTION

Para os dinâmicos com mais estilo

Negócios e lazer podem andar de mãos dadas. Importa manter o ritmo frenético cosmopolita e o segredo é a multifuncionalidade. Ser versátil é saber conjugar o improvável – a robustez e a harmonia, a praticidade e a nobreza de materiais. Na Dynamic, os objetos multiplicam-se mas são, simultaneamente, unos: é energia em movimento.

Encontre o bloco de notas DYNAMIC 93597

 .25



15,6"

Dynamic Backpack I 92682

104



10,5"

A DYNAMIC Backpack é uma mochila urbana que se distingue pela sua versatilidade e dualidade. O seu design eficiente permite-lhe que seja um objeto único e versátil que se multiplica discretamente numa mochila e numa sacola de viagem. A mochila em c.sintético 1680D tem dois bolsos no interior, que permitem proteger seu notebook até 15.6" e seu tablet até 10.5". A espaçosa sacola de viagem permite organizar na perfeição sua roupa para uma viagem de 2 ou 3 dias. Possui bolso antirroubo na parte posterior e fechos com banda elástica com placa em PU. A DYNAMIC Backpack tem ainda um encaixe para trolley que sublinha o seu lado prático e funcional. As duas partes desta mochila, podem ser usadas separadamente ou como uma peça única. Fornecida em sacola de non-woven.

± 300 x 420 x 200 mm | Mochila: 300 x 420 x 75 mm |

Sacola de viagem: 300 x 420 x 130 mm |

Sacola em Non-woven: 550 x 580 x 210 mm

➤ LSR – 40 x 10 mm



Mochila 2 em 1



Compartimentos para portátil, tablet e outros objetos





Fecho inovador ideal para personalizar

Base resistente e duradoura

103

14"

Empire Backpack 92680

10,5"

A mochila EMPIRE é sofisticada e construída em c.sintético texturado de elevada qualidade. O compartimento principal é composto por 2 divisórias almofadadas, compatíveis com notebook até 14" e tablet até 10,5", e diversos bolsos que facilitam a arrumação. Na parte frontal, existe mais um bolso grande. Os fechos laterais têm imã resistente e placas metálicas ideais para personalização. A parte posterior, com sistema de apoio acolchoado para as costas e as alças totalmente almofadadas, garante máximo conforto e os cantos inferiores reforçados asseguram durabilidade. Contém bolsos interiores e fecho. A mochila EMPIRE tem banda para transporte em trolley, o que a torna num objeto versátil e prático tanto para o dia-a-dia como para viagens de negócios. Fornecida em sacola de non-woven.

☒ Mochila: 290 x 370 x 90 mm | Sacola de non-woven: 500 x 500 x 80 mm
☒ LSR - 15 x 15 mm



Fecho inovador ideal para personalizar



Base resistente e duradoura



Base resistente e duradoura



Várias possibilidades para transportar

A

B

15,6" **Empire Suitcase II**
92359

103



A EMPIRE II é uma pasta clássica e sofisticada, que contém dois bolsos idealizados para proteger o seu notebook até 15.6" e o seu tablet até 10.5". O seu design, tal como todos os produtos desta linha, foi pensado ao mais ínfimo pormenor e todos os detalhes fazem com que a pasta EMPIRE II seja o objeto ideal para o dia-a-dia, que não passa despercebido. O acabamento da EMPIRE II é em c.sintético texturado de alta qualidade. A versatilidade que se denota nas diferentes formas de transporte, é igualmente perceptível no seu encaixe para trolley. Fornecida em sacola de non-woven.

✂ EMPIRE SUITCASE II: 380 x 280 x 80 mm |
Sacola em non-woven: 500 x 500 x 80 mm
✂ LSR - 15 x 15 mm

14" **Empire Suitcase I**
92360

103



A EMPIRE I é uma pasta executiva moderna com toque de sofisticação, em polípele texturado de elevada qualidade. Possui um compartimento principal com 2 bolsos almofadados, que permitem guardar seu notebook até 14" e seu tablet até 10.5". As diferentes formas de transportar a pasta tornam-na um objeto versátil, algo que é reforçado pelo seu encaixe para trolley. O fecho inovador com imã que a EMPIRE I tem na lateral elevam a pasta a um objeto único. Todos os pormenores são focados tanto na sua funcionalidade como na sua estética e exemplo disso são os detalhes metálicos usados na alça, que além de assegurarem a qualidade da EMPIRE I, garantem a sua unicidade. Fornecida em sacola de non-woven.

✂ 370 x 270 x 80 mm | Sacola em non-woven: 530 x 500 x 80 mm
✂ LSR - 15 x 15 mm

DIVERSITY COLLECTION

A linha que se adapta à diversidade urbana

A rotina citadina exige flexibilidade. Assumindo um estilo alternativo e arrojado, a linha DIVERSITY está preparada para todas as peripécias do dia a dia, encarando-as com entusiasmo, leveza e a dose certa de sobriedade. Peças trendy para quem está sempre pronto para a mudança.



Material impermeável
e fechos protetores



104



133

14"

10,5"

Urban Backpack 92683

104

133



A URBAN é uma mochila versátil em soft shell de alta densidade e tarpaulin. Desenhada para guardar um notebook até 14" e tablet 10.5". A impermeabilidade da URBAN tornam-na um objeto único. A impermeabilidade surge, tanto no seu tecido, como no design do zipper que protege o interior da mochila. O bolso frontal é espaçoso e de acesso intuitivo e rápido. As alças ajustáveis e a pega de mão, contribuem para a versatilidade da mochila. Fornecida em sacola de non-woven.

‡ Mochila: 400 x 300 x 70 mm |
Sacola de non-woven: 530 x 500 x 80 mm
↗ TRS – 140 x 40 mm

MOTION COLLECTION



Bolso extra



Alças ajustáveis



Alças ajustáveis



15,6" **Motion Backpack**
92681

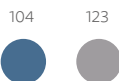

A MOTION é uma mochila com design irreverente e único em 600D e c.sintético de alta qualidade. A mochila tem diversos compartimentos, bolsos no seu interior e dois bolsos almofadados desenhados propositadamente para proteger um notebook de 15.6" e o tablet de 10.5". As alças e parte posterior almofadadas acentuam o conforto desta mochila. O encaixe para trolley é mais uma característica que enfatiza o lado prático desta mochila agilizando o seu transporte. O bolso frontal com pala e os bolsos laterais são igualmente únicos pelo seu desenho, desde a assimetria do bolso frontal ao escondido bolso na lateral que permite guardar uma garrafa de água. Fornecida em sacola de non-woven.

‡ MOTION BACKPACK: 410 x 330 x 150 mm |

Sacola em non-woven: 500 x 500 x 80 mm

♣ SCR – 40 x 10 mm

104 123 **Motion Bag**
92521



A MOTION BAG é uma sacola de viagem prática e elegante, em 600D catiónico e c.sintético de alta qualidade. O compartimento principal espaçoso é ideal para guardar roupa e outros utilitários necessários para viagens curtas. Possui ainda quatro bolsos no interior e bolso frontal com uma pala de desenho assimétrico, que caracteriza esta linha e lhe confere um design moderno. Fecha com ímã. A praticidade desta sacola é acompanhada por um design pormenorizado e cuidado que conduzem a detalhes como o espaço para colocar a etiqueta de nome, os pés metálicos que protegem a sacola, o desenho do fecho que permite ser controlado por cadeado (não incluso). As alças são desenhadas para serem ajustáveis e confortáveis. Fornecida em sacola de non-woven.

‡ 500 x 300 x 250 mm |

Sacola em non-woven: 700 x 450 x 75 mm

♣ SCR – 40 x 10 mm



A

Viaje em primeira classe

Malas modernas que garantem uma utilização prática, mantendo seus objetos pessoais em segurança.



A

NEW



Coimbra — 92090

15,6"

Mala de viagem executivo em ABS e 600D com 4 rodas duplas giratórias, interior forrado e pega extensível em alumínio com altura até 460 mm. Compartimento almofadado para notebook até 15,6" e 2 bolsos frontais. Contém fecho de segurança com senha na lateral. Com placa preta de personalização. Capacidade até 33 L e peso de 1,67Kg.

☒ 320 x 540 x 210 mm

☞ LSR – 35 x 15 mm

33 L

103

Placa para personalização



Placa para personalização



35 L

103



31 L

103



Placa para personalização



Uruguay — 92140

17"

Mala de viagem executivo em ABS com compartimento frontal para notebook 17" e interior forrado. 4 rodas giratórias, pega extensível em alumínio, com mola (altura da pega estendida até 480 mm) e placa metálica removível, para fácil gravação. Mala com capacidade até 35 L e peso de 2,70 kg.

☒ 340 x 545 x 245 mm | Placa: 31 x 31 mm

☞ LSR – 23 x 23 mm



Vigo — 92144

Mala de viagem executivo em ABS com interior forrado, com divisória. Fecho de segurança com senha na lateral, 4 rodas giratórias, pega extensível em alumínio, com mola (altura da pega estendida até 500 mm), e placa metálica removível com imã, para fácil gravação. Mala com capacidade até 31 L e peso de 2,25 kg.

☒ 355 x 550 x 200 mm | Placa: 50 x 20 mm

☞ LSR – 37 x 12 mm

33 L



Perth — 92160

Mala de viagem executivo em ABS e PC com interior forrado, com divisória. Fecho de segurança com senha na lateral, 4 rodas duplas giratórias e pega extensível em alumínio, com mola (altura pega estendida até 510 mm). A mala tem capacidade até 33 L e peso de 2,70 kg.

↕ 335 x 550 x 230 mm

↗ TXP – 160 x 100 mm

34 L



Placa para personalização



Fecho de segurança



Rodas duplas giratórias

A

Hamburg — 92185

Mala de viagem executiva em ABS com divisória e interior forrado. Fecho de segurança com senha na lateral, 4 rodas duplas giratórias e pega extensível em metal (altura até 530 mm), com mola e placa metálica removível, para fácil gravação. Capacidade até 34 L e peso de 2,50 kg.

↕ 345 x 540 x 220 mm | Placa: 60 x 20 mm

↗ LSR – 30 x 5 mm





Placa para personalização



127



103



B

33 L

127



Bruges 33L — 92159

Mala de viagem executivo em ABS e PET com interior forrado, com divisória. Fecho de segurança com senha na lateral, 4 rodas duplas giratórias, pega extensível em alumínio, com mola (altura pega estendida até 530 mm) e placa metálica removível, para fácil gravação. Mala com capacidade até 33 L e peso de 2,70 kg.

▮ 335 x 540 x 225 mm | Placa: 60 x 30 mm

➤ LSR – 50 x 22 mm

XXL

90 L

103



Placa para personalização



Bruges 90L — 92297

Mala de viagem executivo em ABS e PET com interior forrado, com divisória. Fecho de segurança com senha na lateral, 4 rodas duplas giratórias, pega extensível em alumínio, com mola (altura pega estendida: 335 mm) e placa metálica removível, para fácil gravação. A mala tem capacidade de 90 L e peso de 4,20 kg.

▮ 500 x 775 x 290 mm | Placa: 60 x 30 mm

➤ LSR – 50 x 22 mm

37 L

127

127

103



Placa para personalização



A

**Buenos Aires** — 92186

Mala de viagem executivo em ABS com interior forrado, com divisória. Fecho de segurança com senha na lateral, 4 rodas duplas giratórias, pega extensível em metal, com mola (altura pega estendida até 520 mm) e placa metálica removível, para fácil gravação. A mala tem capacidade até 37 L e peso de 2,50 kg.

☒ 355 x 555 x 225 mm | Placa: 29 x 29 mm

🔪 LSR – 25 x 10 mm



A

20 L

103



Placa para personalização

**Moura** — 92129

15,6"

Mala de viagem para notebook em c. sintético e 1680D com caixa rígida e 2 rodas. Compartimento interior forrado e almofadado para notebook portátil até 15,6". Etiqueta para identificação na parte posterior. Pega extensível em alumínio, com mola (altura da pega estendida até 675 mm) e placa metálica removível com imã, para fácil gravação. Mala com capacidade até 20 L e peso de 2,75 kg.

☒ 430 x 370 x 180 mm | Placa: 50 x 20 mm

🔪 LSR – 37 x 12 mm



123

**Kathrine** — 92125

Mala de cosméticos em 600D e EVA com fecho duplo. Compartimento frontal semi-rígido e interior forrado com 2 bolsos. A mala tem uma banda para transporte em trolley de viagem e alça ajustável em webbing.

☒ 305 x 250 x 85 mm

🔪 TRS – 150 x 100 mm



Placa para personalização



Phuket — 92138

Mala de viagem executivo em ABS com interior forrado, com divisória. Fecho de segurança com senha na lateral, 4 rodas giratórias, pega extensível em alumínio, com mola (altura da pega estendida até 435 mm) e placa metálica removível, para fácil gravação. Mala com capacidade até 36 L e peso de 2,80 kg.

▮ 370 x 570 x 220 mm | Placa: 60 x 15 mm

↗ LSR - 48 x 9 mm



103

36 L

Mochilas com trolley



Parte posterior e alças almofadadas



Pega extensível em metal



Base reforçada

Eindhoven — 92145



15,6"

Mochila trolley para notebook em 600D de alta densidade e poliéster 600D impermeável. Compartimento principal para notebook até 15.6". Bolso frontal com zíper e bolsos laterais com tela. Mochila trolley com protetor de rodas e pega extensível em metal. Parte posterior e alças almofadadas. Incluso placa metálica removível com imã, para fácil gravação.

340 x 430 x 170 mm

TR5 — 80 x 120 mm



Placa para personalização



Protetor de rodas

Note — 92283



15,6"

Mochila trolley para notebook em 1680D e 300D com 2 rodas. Compartimento principal almofadado para notebook 15.6". Segundo compartimento forrado e com diversos bolsos. Bolso frontal com zíper e bolsos laterais com tela. O trolley tem protetor de rodas, alças almofadadas e pega extensível em metal, com mola (altura da pega estendida até 530 mm). Placa metálica removível com imã, para fácil gravação. Capacidade até 24 L e peso de 1,65 kg.

350 x 460 x 155 mm | Placa: 50 x 20 mm

LSR — 25 x 8 mm

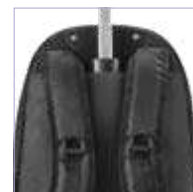

Alças reforçadas e almofadadas



Protetor de rodas

Cardiff — 92183



15,6"

Mochila trolley para notebook em 300D com 2 rodas duplas. Compartimento principal forrado e almofadado, com divisória para notebook até 15.6". A trolley tem 2 bolsos laterais em tela, protetor de rodas, alças almofadadas e pega extensível em alumínio, com mola (altura da pega estendida: 550 mm). Capacidade até 17 L e peso de 1,10 kg.

310 x 430 x 140 mm

TR5 — 130 x 140 mm



Estrutura removível com pega extensível



Protetor de rodas



Alças reforçadas e almofadadas



Placa para personalização



Miami — 92293

Mochila trolley para notebook em Nylon 999 impermeável com 2 rodas. Compartimento principal almofadado para notebook até 17". Segundo compartimento forrado e com diversos bolsos. Bolso frontal com zíper e bolsos laterais com tela. O trolley tem protetor de rodas, estrutura removível, parte posterior e alças almofadadas e pega extensível em alumínio, com mola (altura da pega estendida até 550 mm). Placa metálica removível com ímã, para fácil gravação. Capacidade até 30 L e peso de 1,70 kg.



350 x 460 x 225 mm | Placa: 50 x 20 mm

LSR – 37 x 12 mm



113



Placa para personalização



Avenir — 92177

Mochila trolley para notebook em 1680D e 300D com 2 rodas. Compartimento principal forrado e almofadado, com divisória almofadada para notebook até 17". 2 bolsos frontais e 2 bolsos laterais com zíper. O trolley tem protetor de rodas e alças almofadadas. Pega extensível em metal, com mola (altura da pega estendida: 550 mm). Placa metálica removível com ímã, para fácil gravação. Capacidade até 22 L e peso 1,80 kg.

330 x 490 x 220 mm | Placa: 50 x 20 mm

LSR – 40 x 10 mm



103



NEW

Repurpose Backpack — 92080

Mochila para notebook em rPET 600D com alças almofadadas. O compartimento principal tem 2 divisórias almofadadas para notebook até 15.6" e tablet até 10.5". Contém dois bolsos com fecho na parte frontal e um bolso lateral em rede com elástico. Parte posterior almofadada com banda para transporte em trolley.



300 x 420 x 110 mm
TRS – 140 x 60 mm



Repurpose Cooler — 98427

.310



NEW

Repurpose Sports — 92079

Bolsa esportiva em rPET 600D com interior forrado e fundo com placa semi-rígida. Compartimento principal e bolso frontal com fecho e dois bolsos laterais, um em rede e outro com fecho. A bolsa tem alça de ombro removível e ajustável em webbing com reforço almofadado.

500 x 300 x 230 mm
TRS – 280 x 50 mm



Repurpose Bag — 92078

.205





Repurpose Collection

A coleção que dá uma nova vida aos resíduos plásticos, transformando-os em produtos de qualidade e práticos.

A



C



B



Odin —
94603
♻️ .331



104

Material impermeável



Porta USB com cabo USB e micro USB



Placa para personalização



104

133

103



Spacio — 52675



Mochila para notebook em Nylon 2Tone impermeável com dois compartimentos forrados. O compartimento posterior tem bolso interior com zíper e divisória almofadada para notebook até 17". O compartimento frontal tem diversos bolsos interiores. Mochila com 2 bolsos frontais e 2 bolsos laterais com porta USB e cabo USB / micro USB para ligar a dispositivos móveis (bateria portátil não inclusa). Parte posterior almofadada, com sistema de apoio acolchoado para as costas e alças almofadadas. Placa metálica removível com imã, para fácil gravação.

310 x 470 x 200 mm |

Placa: 50 x 20 mm

LSR - 40 x 12 mm



133

Material impermeável



Boston — 92675



Mochila para notebook em Nylon 2Tone impermeável com 2 compartimentos. Compartimento posterior forrado, com bolso interior com zíper e divisória almofadada para notebook até 17". Compartimento frontal forrado, com diversos bolsos interiores. A mochila tem 2 bolsos frontais e 2 bolsos laterais. Porta USB e cabo USB / micro USB para ligar a dispositivos móveis (bateria portátil não inclusa). Parte posterior almofadada, com sistema de apoio acolchoado para as costas e alças almofadadas.

310 x 470 x 200 mm

TRS - 150 x 100 mm



NEW



Brooklyn — 92081

Mochila para notebook em Nylon 2Tone impermeável com 2 compartimentos e alças almofadadas. O compartimento posterior tem 2 divisórias almofadadas com fecho em velcro para notebook até 17" e tablet até 10.5". Compartimento frontal com diversos bolsos interiores. Contém dois bolsos na parte frontal, tendo um deles bloqueio RFID. Nas laterais existe um bolso para garrafas em elastano e outro para o guarda chuva, com ilhós perfurados para evitar acumulação de água. A parte posterior almofadada tem um bolso oculto e uma banda para transporte em trolley.

17"

10.5"

320 x 450 x 140 mm

TR5 - 150 x 50 mm



123

Material impermeável



Placa para personalização

NEW



Fortaleza — 52081

Mochila para notebook em Nylon 2Tone impermeável com 2 compartimentos e alças almofadadas. O compartimento posterior tem 2 divisórias almofadadas com fecho em velcro para notebook até 17" e tablet até 10.5". Compartimento frontal com diversos bolsos interiores. Contém dois bolsos na parte frontal, tendo um deles bloqueio RFID. Nas laterais existe um bolso para garrafas em elastano e outro para o guarda chuva, com ilhós perfurados para evitar acumulação de água. A parte de trás almofadada tem bolso oculto e banda para transporte em trolley. Placa metálica removível com imã, para fácil gravação.

17"

10.5"

320 x 450 x 140 mm

LSR - 35 x 15 mm



123

2 bolsos frontais

123



Alça para transporte em trolley



Bolso oculto nas costas com zipper



Entrada USB e Jack 3,5mm

2 bolsos laterais com zíper

123

133



NEW

17" **Lyon** — 92320

Mochila para notebook em 900D e Tarpaulin com 2 compartimentos principais com diversos bolsos interiores. Um completamente forrado e acolchoado para computador de grandes dimensões até 17". A mochila tem ainda 2 bolsos frontais, 2 bolsos laterais com zipper e bolso oculto nas costas com zipper. Contém ainda tira de transporte para trolley e entradas USB e Jack 3,5mm. Parte posterior e alças são almofadadas.

330 x 480 x 180 mm

TRS – 100 x 160 mm



2 bolsos frontais

133



Entrada USB e Jack 3,5mm

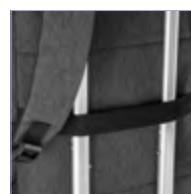

Alça para transporte em trolley



Bolso lateral

1 Bolso forrado para notebook

NEW

15,6" **Verona** — 92089

Mochila para notebook em 900D com um compartimento principal com bolso forrado para notebook 15,6" e diversos bolsos interiores. Contém ainda 2 bolsos frontais, 1 lateral e entrada USB. Parte posterior e alças são almofadadas.

310 x 440 x 110 mm

TRS – 140 x 160 mm





Alça para transporte em trolley

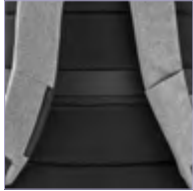

2 Bolsos nas alças, um com zipper



Bolso oculto nas costas com zipper



Entrada USB



Placa para personalização



123

133



Bolso no topo com zíper e bolso lateral



123

NEW

MunIQUE — 92322

Mochila para notebook em 300D com placa de metal preta personalizável e 2 compartimentos principais. Os 2 bolsos almofadados são compatíveis com computador até 17" e com um tablet de 9,7". Tem ainda mais 2 bolsos nas alças (1 com zipper), bolso oculto nas costas da mochila com zipper, bolso no topo com zipper e bolso aberto na lateral com entrada USB. Contém ainda tira de transporte para trolley e alças e parte posterior almofadadas.

17"

9,7"

310 x 480 x 130 mm

TRS – 200 x 50 mm





15,6" **Zippers Plate** — 52280

Mochila para notebook em 840D jacquard com dois compartimentos forrados. O compartimento posterior tem duas divisórias almofadadas para notebook até 15.6" e tablet 10.5". O compartimento frontal tem diversos bolsos interiores. Mochila com 3 bolsos frontais e 2 bolsos laterais, parte posterior almofadada, com sistema de apoio acolchoado para as costas e alças almofadadas. Placa metálica removível com imã, para fácil gravação.

☒ 320 x 450 x 190 mm | Placa: 50 x 20 mm
 ⚡ LSR – 40 x 12 mm

15,6" **Zippers Back** — 92280

Mochila para notebook em 840D jacquard e 300D com 2 compartimentos. Compartimento posterior forrado e almofadado, com 2 divisórias almofadadas para notebook até 15.6" e tablet 10.5". Compartimento frontal forrado, com diversos bolsos interiores. A mochila tem 3 bolsos frontais e 2 bolsos laterais. Parte posterior almofadada, com sistema de apoio acolchoado para as costas e alças almofadadas.

☒ 320 x 450 x 190 mm
 ⚡ TRS – 140 x 25 mm



15,6" **Tupi** — 92167

Mochila para notebook em 1680D e 300D com dois compartimentos. Compartimento principal com divisória almofadada para notebook até 15.6". Interior forrado. Mochila com 3 bolsos frontais e 2 bolsos laterais, parte posterior almofadada, com sistema de apoio acolchoado para as costas e alças almofadadas. Placa metálica removível com imã, para fácil gravação.

☒ 330 x 480 x 180 mm | Placa: 50 x 20 mm
 ⚡ LSR – 37 x 12 mm



Zippers Sport — 92516

Bolsa esportiva executivo em 840D jacquard e 300D e interior forrado. Contém bolsos frontais, fundo com placa semi-rígida e alça de ombro ajustável com reforço almofadado.

☒ 520 x 300 x 220 mm
 ⚡ TRS – 140 x 50 mm



133

17" Arky — 92166

Mochila para notebook em 600D de alta densidade com compartimento forrado, com divisória almofadada para notebook até 17" e diversos bolsos interiores. 2 bolsos laterais em tela e 2 bolsos frontais. Parte posterior almofadada, com sistema de apoio acolchoado para as costas e alças almofadadas. Placa metálica removível com imã, para fácil gravação.

340 x 450 x 175 mm | Placa: 50 x 20 mm

LSR – 37 x 12 mm



103

NEW

15,6" Angle Bpack — 92270

Mochila para notebook em c.sintético. Compartimento com divisória almofadada para notebook até 15.6". Interior forrado e almofadado. Contém diversos bolsos interiores. A mochila tem 2 bolsos frontais e uma placa personalizável. A parte posterior é almofadada e tem sistema de apoio acolchoado para as costas e alças almofadadas.

340 x 450 x 130 mm | Placa: 40 x 20 mm

LSR – 30 x 15 mm

Sistema anti-roubo

Zíper oculto para maior segurança



Zíper de acesso escondido



113

Aveiro — 92176

Mochila para notebook em 900D de alta densidade e tarpaulin. Sistema antirroubo: compartimento principal com zíper oculto e parte posterior com 2 bolsos ocultos com zíper, para maior segurança. Compartimento principal forrado e almofadado, com 2 divisórias almofadadas para notebook até 15.6" e tablet 10.5". Diversos bolsos interiores, incluindo bolso almofadado para smartphone. Presilhas para organização de cabos no interior. Bolso lateral exterior com zíper, com acesso a bolso interior ideal para bateria portátil, facilitando o carregamento de diversos dispositivos. Parte posterior almofadada e sistema de apoio acolchoado para as costas. Alças almofadadas, com 1 bolso com zíper.

320 x 440 x 200 mm

TRS – 150 x 200 mm

Bolso exterior lateral para fácil carregamento de equipamentos eletrônicos



A

Traveller — 92674

Mochila para notebook em 600D de alta densidade e tarpaulin com 2 compartimentos. Compartimento posterior forrado, com diversos bolsos interiores e 2 divisórias almofadadas para notebook até 17" e tablet 10.5". Compartimento frontal forrado, ideal para transporte de roupa (ou para lazer). A mochila tem bolso frontal e a parte posterior e alças são almofadadas.

17"

10.5"

300 x 430 x 150 mm

TR5 - 150 x 100 mm



B

Adventure — 92174

Mochila para computador em algodão canvas pré-lavado. Compartimento principal forrado, com 2 divisórias almofadadas para computador até 15.6" e tablet até 10.5". A mochila tem bolso frontal e 2 bolsos laterais. Parte posterior e alças são almofadadas. Contém alça para transporte em trolley e placa em c. sintético para personalização.

15.6"

10.5"

300 x 420 x 120 mm | Placa: 60 x 30 mm

TR5 - 45 x 15 mm





Entrada USB e Jack 3,5mm



Alça para transporte em trolley



Bolso lateral



2 bolsos forrados para notebook

C



113

C

NEW

Wellington — 92087

15,6"



10,5"

Mochila para notebook em 300D com 1 compartimento principal com 2 bolsos forrados para computador 15,6" e tablet 10,5 e diversos bolsos interiores. Contém ainda bolso frontal, bolso lateral e entradas USB e Jack 3,5mm. Parte posterior e alças são almofadadas.

320 x 410 x 120 mm

TR3 - 180 x 180 mm



Placa para personalização



113

NEW

Haia — 52087

15,6"



10,5"

Mochila para notebook em 300D com placa de personalização. Tem 1 compartimento principal com 2 bolsos forrados para notebook até 15,6" e tablet 10,5" e diversos bolsos interiores. Contém ainda bolso frontal, lateral e entradas USB e Jack 3,5 mm. Parte posterior e alças são almofadadas.

320 x 410 x 120 mm

LSR - 35 x 15 mm



123



14" Kardon — 52627

Mochila para notebook até 14" em poliéster 600D. Compartimento principal forrado, com bolso interior e compartimento almofadado próprio para o computador. A mochila tem 2 bolsos frontais com fecho e a parte posterior é almofadada com sistema de apoio acolchoado para as costas e alças almofadadas. Placa metálica removível com imã, para fácil gravação.

☒ 305 x 445 x 130 mm

☒ LSR - 37 x 12 mm



103



15" Rocco — 92626

Mochila em 840D para notebook até 15". Contém 1 bolso principal com 3 bolsos adicionais e um bolso frontal com vários compartimentos e zíper. Na parte posterior da mochila tem um encaixe para trolley.

☒ 300 x 370 x 60 mm

☒ TRS - 150 x 150 mm



123



Placa para personalização

15,6" Olympia Plate — 52276

Mochila para notebook em 840D jacquard com dois compartimentos forrados. O compartimento posterior tem divisória almofadada para notebook até 15.6" e o compartimento frontal diversos bolsos interiores. Bolso lateral em tela e bolso frontal. Parte posterior almofadada, com sistema de apoio acolchoado para as costas e alças almofadadas. Placa metálica removível com imã, para fácil gravação.

☒ 305 x 470 x 180 mm | Placa: 50 x 20 mm

☒ LSR - 37 x 12 mm



123

15,6" Olympia — 92276

Mochila para notebook em 840D jacquard com dois compartimentos. Compartimento posterior forrado, com divisória almofadada para notebook até 15.6". Compartimento frontal forrado, com diversos bolsos interiores. Bolso lateral em tela e bolso frontal. Parte posterior almofadada, com sistema de apoio acolchoado para as costas e alças almofadadas.

☒ 305 x 470 x 180 mm

☒ TRS - 130 x 50 mm



17" **Zagazig** — 92677

Mochila para notebook em 900D e c. sintético com 2 compartimentos. Compartimento posterior forrado, com divisória almofadada para notebook até 17" e bolso em tela, com zíper. Compartimento frontal forrado, com diversos bolsos interiores. Parte posterior e alças almofadadas.

330 x 450 x 160 mm

TR5 - 130 x 150 mm



15,6" **Derby** — 92523

Mochila para notebook em 900D e c. sintético com 2 compartimentos principais e bolso frontal. O compartimento posterior é forrado e tem divisória almofadada para notebook até 15,6" e bolso em tela, com zíper. O compartimento médio também é forrado e contém diversos bolsos interiores. A parte posterior e alças são almofadadas.

330 x 450 x 160 mm

TR5 - 50 x 160 mm

Material impermeável



Bangkok — 92636



Mochila para notebook em 600D de alta densidade e poliéster 600D impermeável. Compartimento principal almofadado para notebook até 15.6". Bolso frontal com zíper e dois bolsos laterais em tela. Parte posterior almofadada, com sistema de apoio acolchoado para as costas e alças almofadadas.

280 x 400 x 110 mm
 TRS - 120 x 180 mm



Lunar — 92164

Mochila para notebook em 600D de alta densidade. Compartimento com 2 divisórias almofadadas para notebook até 15.6" e tablet 9.7". Interior forrado e almofadado. Mochila com 1 bolso frontal e 2 bolsos laterais. Parte posterior almofadada, com sistema de apoio acolchoado para as costas e alças almofadadas.

290 x 390 x 155 mm
 TRS - 100 x 130 mm



Placa para personalização

Manaus — 92163

Mochila para notebook em 1680D e 300D com dois compartimentos para notebook 14" e para tablet 9.7". Interior forrado e almofadado. Bolso frontal com zíper, bolso lateral e placa metálica removível com imã, para fácil gravação.

310 x 400 x 110 mm | Placa: 50 x 20 mm
 LSR - 37 x 12 mm



103



Placa para personalização



 **Birmingham** — 52637

 15,6" Mochila para notebook em poliéster 600D impermeável com compartimento principal almofadado para notebook até 15.6". Bolso frontal e zípers impermeáveis. Bolso lateral em tela e parte posterior almofadada, com sistema de apoio acolchoado para as costas e alças almofadadas. Placa metálica removível com imã, para fácil gravação.

▮ 280 x 400 x 110 mm

▮ LSR - 40 x 12 mm



• **Material e zíper impermeáveis**



114

105

123



 **Osasco** — 92637

 15,6" Mochila para notebook em poliéster 600D impermeável e zípers impermeáveis. Compartimento principal almofadado para computador até 15.6". Contém um bolso lateral e um bolso frontal. Parte posterior almofadada, com sistema de apoio acolchoado para as costas e alças almofadadas.

▮ 245 x 400 x 115 mm

▮ TRS - 120 x 150 mm



• **Material e zíper impermeáveis**

123



Entrada USB



2 bolsos frontais



Bolso lateral

NEW

Denver — 92321

15,6"

Mochila para notebook em 300D melange. Inclui 1 compartimento principal com bolso interior forrado compatível com computador até 15,6" e diversos bolsos multifuncionais. A mochila tem 2 bolsos frontais, 1 lateral e entrada USB. A parte posterior e alças são almofadadas.

± 300 x 410 x 110 mm

TRs - 120 x 120 mm

105



105



114



103



114



114



103



15,6" **Viena** — 92179

Mochila para notebook em 600D de alta densidade. Compartimento principal com divisória almofadada para notebook até 15,6". Bolso frontal com zíper. Parte posterior e alças almofadadas.

± 290 x 370 x 110 mm

TRs - 140 x 100 mm



15,6" **Bremen** — 92182

Mochila para notebook em 600D de alta densidade. Compartimento principal com divisória almofadada para notebook até 15,6". Bolso frontal com zíper. Parte posterior e alças almofadadas.

± 290 x 370 x 110 mm

TRs - 140 x 100 mm





Entrada USB



Bolso lateral



104



113



133



104

NEW

15,6"

Creta — 92085

Mochila para notebook em 300D com 1 compartimento principal com bolso forrado para computador até 15,6" e diversos bolsos interiores. Contém ainda bolso frontal, bolso lateral e entrada USB. Parte posterior e alças são almofadadas.

300 x 420 x 120 mm

TR5 – 150 x 150 mm



113



133



104



113

NEW

15,6"

Boracay — 52085

Mochila para notebook em 300D com placa de personalização. Tem 1 compartimento principal com bolso forrado para notebook até 15,6" e diversos bolsos interiores. Contém ainda bolso frontal, lateral e entrada USB. Parte posterior e alças são almofadadas.

300 x 420 x 120 mm

LSR – 35 x 15 mm



Placa para personalização

15,6" **Graphs Plate** — 52668

Mochila para notebook em 600D de alta densidade com compartimento com divisória almofadada para notebook até 15.6". Interior forrado e almofadado. Mochila com 2 bolsos frontais, parte posterior e alças almofadadas. Placa metálica removível com imã, para fácil gravação.

☒ 295 x 390 x 100 mm | Placa: 50 x 20 mm

🔪 LSR - 40 x 12 mm



15,6" **Graphs Bpack** — 92668

Mochila para notebook em 600D de alta densidade. Compartimento com divisória almofadada para computador até 15.6". Interior forrado e almofadado. A mochila tem 2 bolsos frontais com parte posterior e alças almofadadas.

☒ 295 x 390 x 100 mm

🔪 TRS - 180 x 140 mm



14" **Graphs Laptop** — 92286

Pasta para notebook em 600D de alta densidade. Compartimento forrado e almofadado, com divisória para notebook até 14". A pasta tem um bolso frontal, alça de ombro ajustável, com reforço almofadado e banda para transporte em trolley.

☒ 370 x 280 x 50 mm

🔪 TRS - 250 x 150 mm



15,6" **Santana** — 92266

Pasta para notebook em 600D 2Tone e 300D com compartimento forrado e divisória almofadada para notebook até 15.6". A pasta tem bolso frontal com diversos compartimentos interiores. No verso contém uma banda para transporte em trolley. Alça de ombro ajustável com reforço almofadado.

☒ 400 x 295 x 75 mm

🔪 TRS - 250 x 120 mm



Shades Bpack — 92170

Mochila para notebook em 600D de alta densidade. Compartimento principal forrado, com 2 divisórias almofadadas para computador até 14" e tablet até 9.7". A mochila tem 1 bolso frontal e 1 bolso lateral. Parte posterior e alças almofadadas.

310 x 400 x 110 mm

TR5 – 100 x 140 mm



Shades Plate — 52170

Mochila para notebook em 600D de alta densidade. Compartimento forrado, com duas divisórias almofadadas para notebook até 14" e tablet 9.7". Com um bolso frontal e lateral, parte posterior e alças almofadadas e placa metálica removível com imã, para fácil gravação.

310 x 400 x 110 mm | Placa: 50 x 20 mm

LSR – 40 x 12 mm



Placa para personalização



Shades Cross — 92173

Pasta à tiracolo em 600D de alta densidade. Compartimento principal forrado, divisória almofadada para tablet 9.7" e com diversos bolsos interiores. A pasta tem ainda bolso frontal e bolso posterior, alça de ombro ajustável e parte posterior almofadada.

220 x 270 x 45 mm

TR5 – 100 x 140 mm



Wiltz — 92168

Mochila para notebook em 600D de alta densidade com 2 compartimentos forrados. Compartimento posterior com diversos bolsos interiores e 2 divisórias almofadadas para notebook até 15.6" e tablet 10.5".

Compartimento frontal ideal para transporte de roupa (ou para lazer). Parte posterior e alças almofadadas. Alça para transporte em trolley.

300 x 450 x 160 mm

TR5 – 200 x 100 mm



105



105



104



133

14"

Kiev — 92622

Mochila para notebook em 600D de alta densidade. Compartimento principal com divisória almofadada para notebook até 14". Bolso frontal com zíper. Parte posterior e alças almofadadas.

☒ 290 x 400 x 140 mm

☒ TRS – 180 x 120 mm



114



114



105



123

15,6"

Brussels — 92169

Mochila para notebook em 600D. Contém bolso frontal com fecho e bolso lateral em tela. Compartimento com divisória para computador até 15.6". Interior forrado e almofadado com bolsos interiores. Alça de ombro ajustável e com reforço.

☒ 290 x 430 x 100 mm

☒ TRS – 180 x 120 mm



133



133



114



103

15,6"

Hexa — 92288

Mochila para notebook em 600D. Compartimento com divisória almofadada para notebook até 15.6". Bolso lateral em tela e bolso frontal. Parte posterior e alças almofadadas. Bateria e fone não inclusos.

☒ 310 x 450 x 120 mm

☒ TRS – 150 x 150 mm



103



103



114



133

Hexa Sport — 92515

Bolsa esportiva em 600D. Fundo com placa semi-rígida, bolso frontal com zíper e bolso em tela. Alça de ombro ajustável, com reforço. Squeeze não incluso.

☒ 460 x 290 x 220 mm

☒ TRS – 200 x 80 mm

**Mais divisórias,
mais arrumação
para levar tudo
o que precisa**



A



April — 92545

Pochete em 600D de alta densidade. Compartimento principal e um zíper na parte posterior. A bolsa tem alça ajustável em webbing.

▮ 220 x 120 mm

▮ TRS - 120 x 45 mm



113

104

A



Muzeul — 92544

Bolsa de cintura em 300D de alta densidade. Compartimento principal com fecho e bolso interior em rede elástica e bolso na parte posterior de fácil acesso, ideal para guardar os bens com maior segurança. A parte frontal contém um bolso em rede elástica, um bolso com pala, botão para fecho e um elástico na lateral, indicado para pendurar mosquetões ou óculos de sol. A alça é ajustável em webbing com fecho.

▮ 270 x 120 x 65 mm

▮ TRS - 100 x 35 mm



Com apito

Reservatório de água com capacidade até **2L**



Yates —
92799
0.364

Elementos refletivos



113

 **Mounti** — 92628

Mochila desportiva em 420D com compartimento principal forrado e bolso frontal com zíper. Painel frontal com elementos refletivos. A parte posterior da mala e as alças são almofadadas para garantir um maior conforto para as costas. Ainda na parte posterior contém alça com fecho, para garantir que a mala é ajustada ao tronco, facilitando o seu transporte em movimento e uso prolongado. A mochila inclui um reservatório de água com capacidade até 2 L e canudo. A mochila e o reservatório são fornecidos separadamente.

▮ 265 x 410 x 55 mm

▮ TRS - 100 x 100 mm



103

Giraldo — 92520

Bolsa esportiva em poliéster 300D com alça de ombro ajustável, fundo com placa rígida, 1 bolso principal e 4 bolsos adicionais.

☒ 640 x 370 x 310 mm

☞ TRS – 230 x 170 mm



113



104

Bago — 92517

Bolsa esportiva em 300D e 1680D. Fundo com placa semi-rígida. Contém um bolso frontal com zíper, um bolso lateral em tela e um bolso lateral para sapatos. Alça de ombro ajustável, com reforço almofadado.

☒ 570 x 330 x 300 mm

☞ TRS – 200 x 100 mm



128



103



104



124



119



105

Fit — 92511

Bolsa esportiva em 600D com divisória interior e fundo com placa semi-rígida. Bolso frontal e bolso lateral para calçado, ambos com zíper. Alça de ombro ajustável.

☒ 520 x 300 x 255 mm

☞ TRS – 200 x 90 mm

Mochilas com cores para todos os gostos



Jaipur —
98408
📄 .313



109



105



104



109 124 104 105

128 108 119 103



105 128 119

104 124 131 103



104 113

Turim — 92471

Mochila em 600D com bolsos laterais em tela e bolso interior. Parte posterior e alças almofadadas.

☒ 250 x 420 x 180 mm

🔪 TRS - 90 x 70 mm

Berna — 92667

Mochila em 600D com bolso frontal com fecho. Parte posterior e alças almofadadas.

☒ 310 x 410 x 120 mm

🔪 TRS - 130 x 80 mm

City — 92665

Mochila em 600D com saída para fone de ouvido. Interior forrado, com bolso e 2 bolsos laterais em rede. Parte posterior e alças almofadadas.

☒ 270 x 400 x 140 mm

🔪 TRS - 120 x 95 mm



Juco: o novo tecido ecológico

A combinação entre o algodão e a juta resulta num material de alta durabilidade e resistência: o Juco. Um tecido sustentável, versátil e cada vez mais presente no nosso dia a dia.



Padova —
92937

 .291

NEW



Marbella — 92938

Mochila em juco (275 g/m²) com um compartimento principal e bolso frontal com fecho. Pega em webbing de algodão no topo e alças ajustáveis em algodão bicolor.

📏 270 x 350 x 70 mm

🔪 TRS - 150 x 180 mm



160



114



Alças reflexivas nas laterais

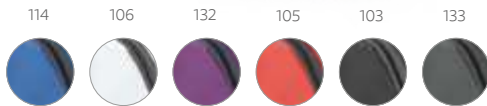

Gauteng — 92638

Mochila dobrável em 210D ripstop com bolso frontal e dois bolsos laterais em tela.

∓ 330 x 400 x 120 mm | Dobrada: 195 x 160 x 25 mm

➤ TRS - 120 x 100 mm



109



Barcelona — 92669

Mochila dobrável em 210D ripstop com bolso frontal. Fornecida desdobrada.

∓ 295 x 415 x 110 mm | Dobrada: 160 x 130 mm

➤ TRS - 160 x 70 mm



133



Carnaby
92910

∓ .307



Toronto — 92568

Sacola esportiva dobrável em 210D ripstop com bolso frontal. Fornecida desdobrada.

∓ Ø240 x 410 mm | Dobrado: 160 x 160 mm

➤ TRS - 100 x 80 mm



114

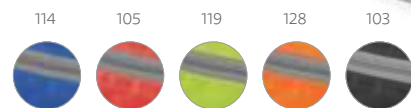

Munich — 92569

Pochete em 210D ripstop com saída para fone de ouvido. Bolsa com zíper e alça ajustável.

∓ 250 x 80 mm

➤ TRS - 200 x 20 mm



Leves e práticas

Acompanham-no para qualquer lugar.



104



103

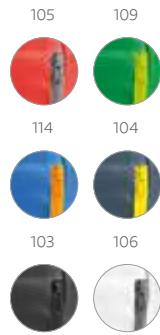

105

109

114

104

103

106



105

Logan — 52635

Mochila em 600D com bolso exterior frontal com zíper. Parte posterior almofadada, com sistema de apoio acolchoado para as costas e alças almofadadas.

▮ 245 x 400 x 115 mm

▮ TRS - 100 x 120 mm

Bertle — 92635

Mochila em 600D com bolso exterior frontal com zíper. Parte posterior almofadada, com sistema de apoio acolchoado para as costas e alças almofadadas.

▮ 245 x 400 x 115 mm

▮ TRS - 90 x 60 mm



Tangram — 92291

Pasta multifunções em 600D. Contém 2 bolsos frontais com zíper e alça de ombro ajustável com reforço.

380 x 300 x 80 mm
 TRS – 150 x 140 mm



Seoul — 92257

Pasta multifunções em 600D. Compartimento exterior aberto (forrado) com bolso frontal com zíper. A pasta tem alça de ombro ajustável e alças de mão com reforço.

400 x 300 x 100 mm
 TRS – 200 x 120 mm



Frankfurt — 92156

Pasta de congresso em 600D com interior forrado.

380 x 280 x 50 mm
 TRS – 280 x 70 mm



Doha — 92236

Pasta de congresso em 600D com zíper, ideal para transportar documentos.

390 x 290 x 80 mm
 TRS – 280 x 120 mm



160



ecologic

Nisa — 92274



15,6"

Pasta para notebook em cortiça. Compartimento forrado e almofadado, com divisória para notebook até 15.6". A pasta tem um bolso frontal e alça de ombro ajustável, com reforço almofadado. Fornecida em embalagem de non-woven.

410 x 310 x 75 mm | Sacola: 490 x 378 mm
 TRS - 40 x 18 mm



123

Suporte para esferográficas

Chicago — 92258

15,6"

Pasta para notebook até 15.6" em 600D com interior forrado e almofadado. Tem 2 bolsos frontais e alça de ombro ajustável. A pasta tem suporte para esferográficas (não inclusas).

400 x 300 x 80 mm
 TRS - 150 x 150 mm



104

104

103

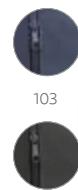

Garbi — 92197

14"

Pasta para notebook até 14" em poliéster 600D com alça de ombro ajustável e reforçada, 1 bolso principal e 2 bolsos adicionais. Interior forrado e almofadado.

370 x 290 x 60 mm
 TRS - 200 x 150 mm



Milo — 92316

Pasta congresso em 600D com 1 bolso principal e zíper. Indicada para transportar documentos.

☒ 390 x 300 x 40 mm

☒ TXP – 260 x 150 mm



Kayl — 92357

Pasta de congresso em non-woven (80 g/m²) com 1 compartimento com zíper. Ideal para transportar documentos.

☒ 380 x 300 mm

☒ TXP – 260 x 150 mm



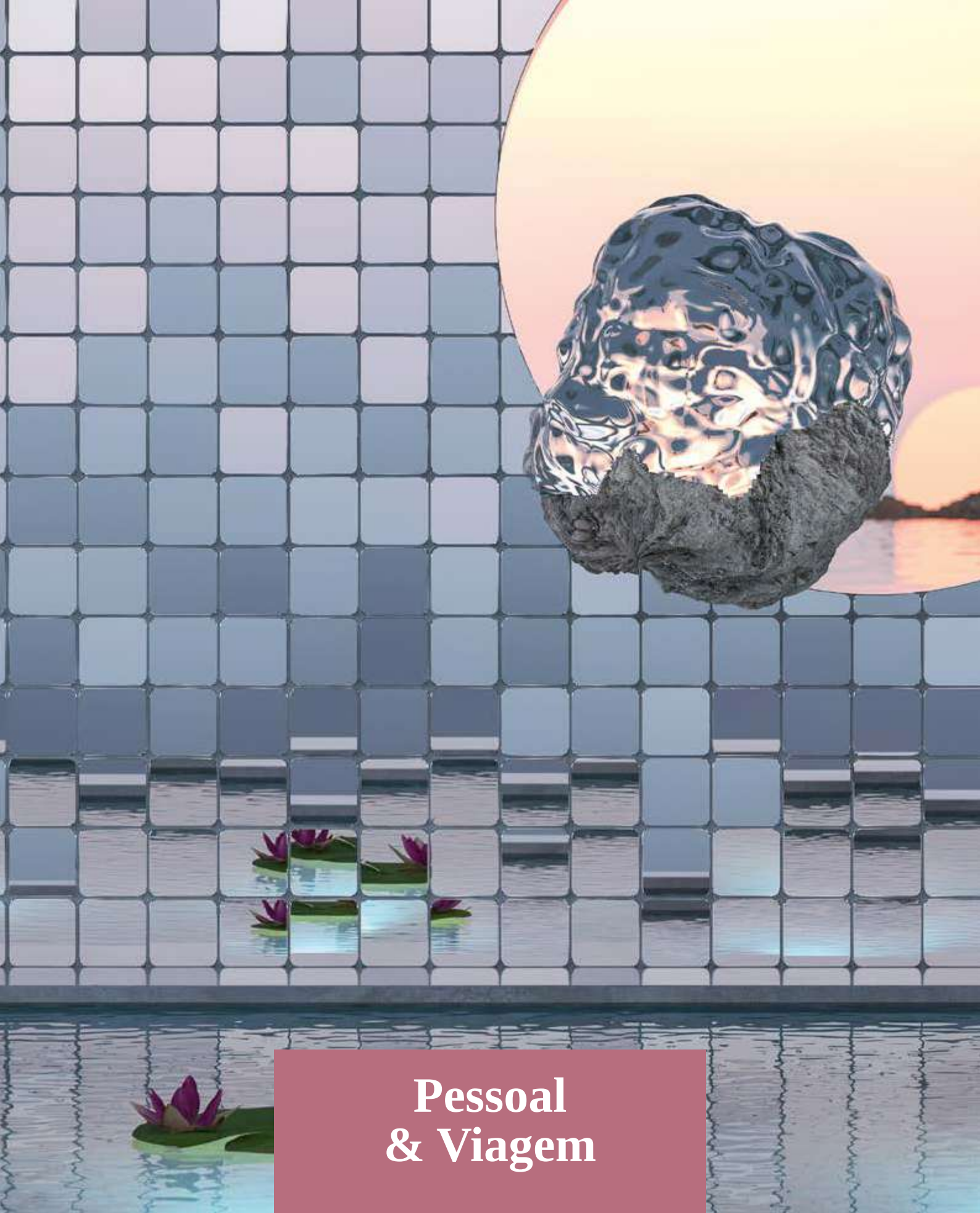

**Pessoal
& Viagem**



Repurpose Collection



Repurpose Backpack — 92080

📏 .174



Repurpose Sports — 92079

📏 .174



Repurpose Cooler — 98427

📏 .315



PET Reciclado

O rPET é muito mais do que plástico reciclado. As suas aplicabilidades são muitas e podem estar presente em vários objetos do dia a dia.



Interior forrado



113



104



NEW

ecologic



Repurpose Bag — 92078

Nécessaire em rPET 600D com interior forrado. Bolso frontal com zíper e pega lateral em webbing.

📏 220 x 120 x 110 mm

🔪 TRS - 140 x 35 mm



Algodão e cortiça: a união perfeita

Materiais extremamente versáteis e resistentes, tornando qualquer objeto mais forte e sustentável.



150

ecologic



Blanchett — 92735

Bolsa de cosméticos 100% algodão (280 g/m²) com detalhes em cortiça no fundo da bolsa e puxador do fecho, que também tem a função de pega para facilitar o transporte. O interior é forrado, sendo de fácil limpeza e rápida secagem, ideal para guardar maquiagem.

▮ 220 x 130 x 80 mm

✂ TRS - 95 x 60 mm



Algodão reciclado

Proveniente do excedente da produção têxtil, este tipo de algodão torna o processo mais sustentável.

160

160



104



103



NEW

EcoLogic



Millie — 92077

Bolsa multifunções com algodão reciclado (140 g/m²) e zíper.

☒ 225 x 120 mm

☒ TRS - 180 x 80 mm



144



Eliza — 92731

Bolsa de cosméticos em 300D de alta densidade com pega almofadada, interior forrado e bolso interior com zíper.

☒ 200 x 115 x 140 mm

✂ TRS – 140 x 60 mm



131

● Fecho de dois sentidos



Crowe — 92715

Bolsa de cosméticos em microfibra com detalhe em c. sintético e zíper duplo.

☒ 180 x 120 x 100 mm

✂ TRS – 30 x 15 mm



105



Kevin — 92728

Bolsa de cosméticos em 300D de alta densidade com pega, bolso frontal, interior forrado e zíper.

☒ 220 x 115 x 115 mm

✂ TRS – 150 x 50 mm



113



Wayne — 92732

Bolsa de cosméticos em 600D de alta densidade com pega e interior forrado.

☒ 220 x 110 x 110 mm

✂ TRS – 140 x 60 mm



Vários bolsos interiores e gancho no topo

A



116



133



104



105



116

A

Milli — 92148

Bolsa de cosméticos em 600D de alta densidade. O compartimento principal tem zíper duplo e revestimento interior em 210D. Contém vários bolsos interiores e gancho no topo para pendurar.

☒ 250 x 180 x 105 mm

☒ TRS - 100 x 110 mm



103



103



104



105

Cotia — 92723

Bolsa de cosméticos com pega e bolso frontal em 300D.

☒ 240 x 160 x 55 mm

☒ TRS - 150 x 60 mm



104



104



131



103



Willis — 92724

Bolsa de cosméticos em microfibras com vários bolsos interiores e gancho de pendurar.

☒ 200 x 160 x 85 mm

☒ TRS - 120 x 60 mm

Cores metálicas



Loren — 92713

Bolsa multiusos em PVC com zíper, disponível em cores metalizadas. Prática e compacta ideal para uso diário ou em viagem.

☒ 140 x 95 x 70 mm

✂ SCR – 100 x 60 mm



Bree — 92852

Bolsa multiusos em non-woven (80 g/m²) e termo-selada.

☒ 300 x 270 x 120 mm

✂ TXP – 140 x 140 mm



Weida — 92719

Bolsa de cosméticos em 600D com pega e bolso frontal.

☒ 200 x 115 x 85 mm

✂ TRS – 140 x 60 mm



Eastwood — 92730

Bolsa de cosméticos em 600D com pega e interior forrado.

☒ 220 x 120 x 120 mm

✂ TRS – 140 x 60 mm



Marie — 92721

Bolsa multiusos em microfibra com zíper.

∓ 130 x 90 x 65 mm

↗ TRS – 80 x 30 mm



Annie — 92717

Bolsa de cosméticos em microfibra e rede com zíper.

∓ 210 x 130 x 85 mm

↗ TRS – 90 x 90 mm



Anjelica — 92716

Bolsa de cosméticos em microfibra e tela.

∓ Ø155 x 145 mm

↗ TRS – 90 x 20 mm



A

Deniro — 92722

Bolsa de cosméticos hermética em PVC. Incluso 3 frascos (2 x 65 ml e 60 ml), 1 vaporizador (80 ml) e 1 funil. Apropriada para transporte em cabine de avião.

☒ 190 x 155 x 40 mm

✂ SCR – 120 x 100 mm

B

Valentina — 92720

Bolsa de cosméticos hermética em PVC. Apropriada para transporte em cabine de avião. Frascos não inclusos.

☒ 165 x 185 x 40 mm | Capacidade < 1 Litro

✂ SCR – 110 x 110 mm

105

**Ingrid I** — 92733

Bolsa hermética em EVA com fecho.
Apropriado para viagem de avião.

☿ 200 x 125 mm

✂ SCR - 120 x 45 mm

102

**Chastain** — 92737

Bolsa de cosméticos em EVA com fecho de correr e puxador metálico. Apropriado para viagem de avião.

☿ 200 x 145 x 70 mm

✂ SCR - 100 x 50 mm

103



106

**Ingrid II** — 92734

Bolsa hermética em EVA com fecho.
Apropriado para viagem de avião.

☿ 150 x 160 mm

✂ SCR - 100 x 80 mm

104

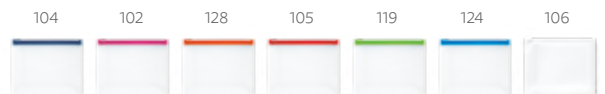
**Margot** — 92741

Bolsa hermética em EVA com fecho de correr.
Apropriado para viagem de avião.

☿ 190 x 150 x 50 mm

✂ SCR - 100 x 50 mm

Temporizador
de **5 minutos**



106

Elora — 94300

Ampulheta de banho em ABS com ventosa que permite a rotação do produto quando colocado na parede. Incluso temporizador de 5 minutos.

☒ 100 x 128 x 35 mm

✂ SCR – 20 x 50 mm



112



112

106

103

Euna — 94852

Kit de 4 lixas. Composto por: 2 lixas abrasivas e 2 lixas polidoras.

☒ 22 x 65 x 17 mm

✂ PDP – 15 x 35 mm



112



112

106

103

Aniston — 94856

Conjunto de 6 lixas para unhas fornecido em caixa de cartão personalizável.

☒ 55 x 61 x 6 mm

✂ PDP – 40 x 30 mm



112



102



103



110



127



112

104

106

103



Nadia — 94843

Conjunto de 4 peças para manicure: cortador de unhas, tesoura, pinça e empurra cutículas. Fornecido em estojo.

☒ 100 x 53 x 20 mm

✂ PDP – Ø20 mm

Lopez — 94857

Conjunto de 4 peças para manicure em bolsa de PVC. Composto por lixa, pinça, corta unhas e empurra cutículas.

☒ 66 x 105 mm

✂ PDP – 40 x 30 mm

Gavis — 94835

Espelho de maquiagem duplo.

☒ 68 x 64 x 11 mm

✂ PDP – 50 x 25 mm

Conjuge a sua Higiene com produtos ECologic



B

A

160

A

NEW **ECologic**



Zena — 94897

Conjunto de manicure em cortiça com cinco peças em aço inoxidável: lixa, tesoura, cortador de unhas, pinça e empurra cutículas. Fornecido em bolsa de papel natural.

∓ 104 x 61 x 17 mm
 ⚡ LSR - 40 x 30 mm



119

105



Streep — 94853

Espelho de maquiagem com formato redondo, prático e com o tamanho ideal para transportar na bolsa.

∓ Ø60 x 5 mm
 ⚡ DUV - 47 x 47 mm

160

B

NEW **ECologic**



Tilbury — 94898

Espelho de bolsa duplo em cortiça com fecho magnético. Fornecido em bolsa de papel natural.

∓ Ø73 x 20 mm
 ⚡ LSR - Ø40 mm



Estar bem com você mesmo!

A organização é fundamental para uma sensação de conforto e bem-estar. Mantenha por perto tudo o que precisa e sinta-se mais tranquilo.



Roberts — 94306
 BPA FREE Porta comprimidos com 4 divisórias com tampa, disponível em várias cores. Food grade.
 60 x 60 x 18 mm
 PDP – 20 x 20 mm



Cortador de comprimidos



Nero — 94307
 BPA FREE Porta comprimidos com tampa, 2 divisórias e cortante. As divisórias são extraíveis e coloridas, facilitando a sua distinção. Food grade.
 94 x 48 x 16 mm
 PDP – 50 x 30 mm



Stiller — 94301
 BPA FREE Caixa de comprimidos com 3 divisórias.
 60 x 35 x 13 mm
 PDP – 40 x 25 mm



7 divisórias para cada dia da semana



Jimmy — 94305
 BPA FREE Porta comprimidos com tampa e 7 divisórias, ideal para separar pelos dias da semana. Food grade.
 85 x 55 x 20 mm
 PDP – 55 x 32 mm



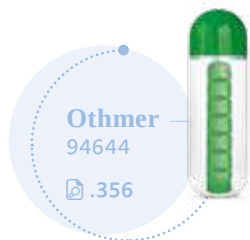

Othmer
94644

📄 .356

Copo de viagem
com caixa para
comprimidos



150

ecologic

 **Nadal** — 94769

 Copo de viagem retrátil em fibra de bambu (50%) e PP (50%) com capacidade até 210 ml. Incluso caixa para comprimidos e mosquetão.

📏 Ø65 x 33 mm

🔪 PDP - Ø35 mm



Frasco
recarregável
e reutilizável

Reflask 500 — 94913

Frasco com doseador em PET e PP, com capacidade até 500 ml. Frasco recarregável e reutilizável.

∅ 85 x 150 mm

DUV - 30 x 40 mm



Lyze II — 92725

Frasco PETG de 50 ml com tampa flip top e mosquetão. Indicado para colocar álcool gel.

∅ 45 x 120 mm

STI - 30 x 50 mm



Healty 5L — 94895

Álcool em Gel Galão 5 Litros 70% antisséptico para higienização a seco das mãos e superfícies. Combate 99,9% dos germes e bactérias e hidrata a pele com solução protetora da pele, diminuindo o impacto do ressecamento provocado pelo álcool. Embalagem transparente em PP. Ideal para desinfetar ambientes profissionais. Instruções de uso: Aplicar o produto diretamente no local a ser higienizado, espalhar e deixar secar, sem enxágue. Não utilizar em superfícies sensíveis ao álcool. Armazenamento: Manter o produto em local arejado, longe do calor e do fogo. Dermatologicamente testado e certificado pela ANVISA. Disponível personalização do frasco com logomarca.

∅ 280 x 190 x 140

SCR - 110 x 95 mm



Healty 500 — 94894

Álcool em Gel 500ml 70% antisséptico para higienização a seco das mãos e braços. Combate 99,9% dos germes e bactérias e hidrata a pele com solução protetora da pele, diminuindo o impacto do ressecamento provocado pelo álcool. Embalagem transparente em PP. Ideal para ter no escritório ou em casa. Instruções de uso: Aplicar uma pequena quantidade de Álcool Gel na palma da mão e espalhar até total absorção, sem enxágue. É recomendada a sua utilização para completar a limpeza rotineira das mãos. Dermatologicamente testado e certificado pela ANVISA. Disponível personalização do frasco com logomarca.

∅ 70 x 200 mm

PDP - 45 x 65 mm



Healty 100 — 94893

Álcool em Gel 100ml 70% antisséptico para higienização a seco das mãos e braços. Combate 99,9% dos germes e bactérias e hidrata a pele com solução protetora da pele, diminuindo o impacto do ressecamento provocado pelo álcool. Embalagem transparente em PP. Ideal para levar sempre na bolsa ou mochila e usar em qualquer lugar. Instruções de uso: Aplicar uma pequena quantidade de Álcool Gel na palma da mão e espalhar até total absorção, sem enxágue. É recomendada a sua utilização para completar a limpeza rotineira das mãos. Dermatologicamente testado e certificado pela ANVISA. Disponível personalização do frasco com logomarca.

∅ 36 x 125 mm

PDP - 25 x 60 mm



Healty 60 — 94892

Álcool em Gel 60ml 70% antisséptico para higienização a seco das mãos e braços. Combate 99,9% dos germes e bactérias e hidrata a pele com solução protetora da pele, diminuindo o impacto do ressecamento provocado pelo álcool. Embalagem transparente em PP. Ideal para levar sempre na bolsa ou mochila e usar em qualquer lugar. Instruções de uso: Aplicar uma pequena quantidade de Álcool Gel na palma da mão e espalhar até total absorção, sem enxágue. É recomendada a sua utilização para completar a limpeza rotineira das mãos. Dermatologicamente testado e certificado pela ANVISA. Disponível personalização do frasco com logomarca.

∅ 38 x 90 mm

PDP - 25 x 45 mm



Proteja-se! Mais prevenção, maior segurança

LED Whidy — 94953

Dispenser automático de sabão ou desinfetante em ABS e PP com sensor infravermelho de movimento com LED branco no interior do recipiente e capacidade de 330 ml (sabão ou desinfetante não incluídos). Incluso 4 pilhas AAA. Fornecido em caixa.

📏 123 x 195 x 83 mm

🔪 PDP – 15 x 15 mm

330 ml

106



1m

LED Germout — 58519

Caixa esterilizadora em ABS e PC com combinação entre radiação UVC e UVA que permite a eliminação de um número significativo de bactérias. A caixa possui 2 leds UV no interior com uma potência total de 2W, e foi especialmente desenhada para a eliminação de bactérias em objetos de uso diário, como: chaves, celulares, smartphones, máscaras, óculos, comandos, jóias, e outros pequenos utensílios. Eficiência de 70% com apenas 1 ciclo de 5 minutos, e 99,9% com dois ciclos de 5 minutos. Possui um sensor de segurança que desliga de imediato as lâmpadas assim que é aberta a caixa. A parte superior da caixa Incluso um carregador wireless de carregamento rápido (10W), com entrada de 5V/3A e porta de carregamento USB tipo C. Incluso cabo de 1 metro. Fornecida em caixa presente.

📏 210 x 120 x 55 mm | Interior: 190 x 95 x 20 mm | Caixa: 240 x 130 x 71 mm

🔪 SCR – 150 x 70 mm

Carregador wireless
de carregamento
rápido



106





Em alumínio



A

NEW

Emil — 98111

Identificador de bagagem em alumínio com cordão. Ideal para malas de viagem.

▮ 80 x 42 x 2 mm

▮ LSR – 60 x 15 mm



Findo — 98124

Identificador de bagagem em PP. Ideal para malas de viagem.

▮ 87 x 50 x 4 mm

▮ PDP – 50 x 20 mm



Desfrute e viaje relaxado



Travelx — 98197

Kit de viagem composto por almofada de pescoço, máscara para dormir, tampões para ouvidos (não é um equipamento de proteção individual) e 1 par de meias. Fornecido com bolsa em 190T.

☒ Bolsa: 150 x 200 mm

☑ TRS - 100 x 100 mm



Dozy — 98113

Máscara para dormir em 190T com interior almofadado.

☒ 185 x 90 mm

☑ TRS - 100 x 35 mm



Strada — 98180

Almofada de pescoço inflável em PVC aveludado. Fornecida em bolsa.

☒ Vazio: 425 x 275 mm | Bolsa: 175 x 115 mm

☑ TRS - 100 x 25 mm



127



Cobb — 98117

Kit de limpeza de sapatos com 6 peças:
1 cera incolor para sapatos, 1 flanela
amarela, 2 escovas em madeira,
1 calçadeira e 1 embalagem lata.

∓ Ø98 x 56 mm

↗ LSR – Ø65 mm



106



106



102



Bilbo — 94879

Kit de costura prático e leve para levar em viagem.
Composto por 3 alfinetes, 3 agulhas, 1 pinça, 1 tesoura,
1 enfia linha, 1 alfinete, 2 botões, 2 colchetes e 6 rolos
de linhas de várias cores. Fornecido em estojo.

∓ 70 x 21 x 65 mm

↗ DUV – 60 x 45 mm



103

Gwenno — 92851

Bolsa para sapatos em non-woven
(80 g/m²) com cordões.

∓ 360 x 420 mm

↗ TXP – 250 x 250 mm



103

NEW

Neeson — 98093

Anti-estresse em espuma PU em formato de bola de futebol.

∓ Ø63 mm

➤ PDP – 10 x 10 mm



106

NEW

Lohan — 98091

Anti-estresse em espuma PU em formato de carro.

∓ 52 x 93 x 47 mm

➤ PDP – 40 x 10 mm



128

NEW

Hous — 98057

Anti-estresse em espuma PU em formato de casa.

∓ 70 x 80 x 70 mm

➤ SCR – 50 x 25 mm



105

Deep — 98012

Anti-estresse em espuma PU em formato de coração.

∓ 65 x 70 x 50 mm

➤ PDP – 25 x 15 mm

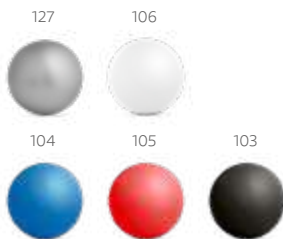

Chill — 98054

Anti-estresse em espuma PU em formato de bola, disponível em várias cores.

∓ Ø50 mm

➤ DUV – 25 x 20 mm



127

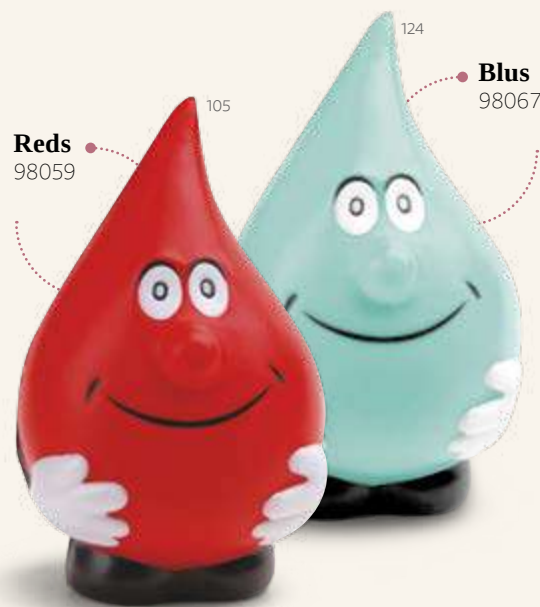

Reds
98059

105

124

Blus
98067

Blus — 98067

Reds — 98059

Anti-estresse em espuma PU em formato de gota.

∓ 65 x 110 x 65 mm

➤ PDP – 25 x 15 mm



112



112



105



124



106



103

Trotte — 95103

Kit de higiene para cachorro em PP. Contém 20 sacos higiênicos em PE. Porta-saco em formato de osso.

↕ Fechada: 111 x 21 x 15 mm

↗ PDP – 30 x 20 mm



108



Florian — 98514

Banda elástica refletora em poliéster com ajuste.

↕ 610 x 40 mm

↗ TRS – 100 x 6 mm



Paw — 93364

↗ .240

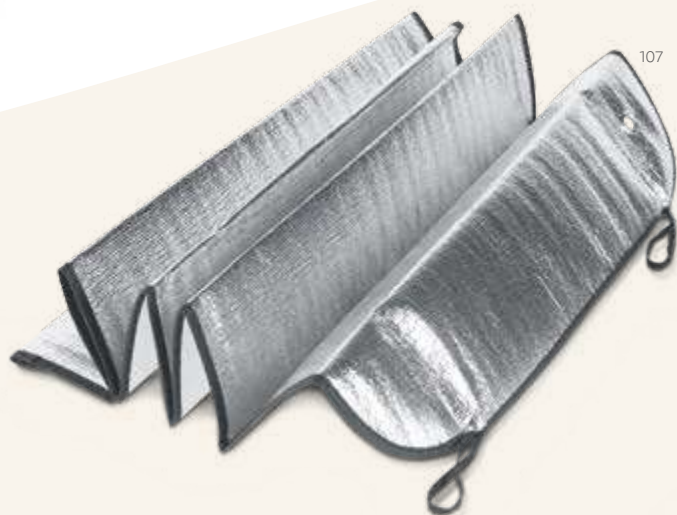

107



Guardsun — 98192

Protetor solar para carro sem PE bubble e forrado com folha de alumínio na frente e verso. Adequado para vidro frontal e incluso 2 fixadores de ventosa. Dobrável para facilitar arrumação.

↕ 1300 x 600 mm

↗ TXP – 500 x 300 mm



107



Sunshade — 98191

Protetor solar para carros em espuma de PE e forrado com 1 folha de alumínio. Adequado para vidro frontal e incluso 2 fixadores de ventosa. Dobrável para facilitar arrumação.

↕ 1300 x 600 mm

↗ TXP – 500 x 300 mm



B

O campismo é a melhor escolha para quem procura contato direto com a natureza e é uma excelente opção amiga do ambiente.

Suporta até **100kg**

Heiden — 99078

 .288



Thorpe — 99074
 Manta em tecido polar (180 g/m²) com alça removível para facilitar o transporte.
 1500 x 1200 mm
 TRS - 90 x 35 mm

Suporte para Squeeze



B

NEW

Throne — 98131
 Cadeira em 600D dobrável com suporte em rede para garrafa. Construção em metal que suporta até 100 kg. Fornecida em bolsa com alça.
 Aberta: 520 x 520 x 830 mm | Dobrada: 830 x 160 mm
 TRS - 200 x 120 mm

Bons aliados

O canivete é um dos acessórios mais úteis durante atividades ao ar livre como campismo, montanhismo e pesca. Opte pelos que têm fecho de segurança para maior proteção.



Inox **Ninja** — 94036

Canivete em aço inox e metal com fecho de segurança e clipe. Fornecido em caixa presente.

✂ 115 x 15 x 32 mm |
Caixa: 125 x 42 x 20 mm
✂ LSR – 35 x 10 mm



Inox **Alick** — 94035

Canivete em aço inox e metal com fecho de segurança e clipe. Fornecido em caixa presente.

✂ 97 x 15 x 29 mm |
Caixa: 110 x 37 x 20 mm
✂ LSR – 50 x 12 mm

• Com mosquetão



Inox **Fred** — 94037

Canivete em aço inox e metal com fecho de segurança e mosquetão. Fornecido em caixa presente.

✂ 101 x 10 x 29 mm |
Caixa: 108 x 39 x 15 mm
✂ LSR – 30 x 8 mm



B



Inox **Lawrence** — 94030
 Canivete em aço inox e madeira com fecho de segurança e clipe.
 † 115 x 16 x 36 mm
 ⚡ LSR - 25 x 5 mm

Com fecho de segurança



170



B

Inox **Falcon II** — 94031
 Canivete em aço inox e madeira com fecho de segurança.
 † 110 x 19 x 30 mm
 ⚡ LSR - 50 x 6 mm



170



Inox **Split** — 94038
 Canivete em aço inox e madeira com fecho de segurança. Fornecido em caixa presente.
 † 84 x 11 x 24 mm | Caixa: 94 x 33 x 16 mm
 ⚡ LSR - 30 x 10 mm



160



Inox **Norris** — 94032

Faca em aço inox e madeira com bolsa de 600D. Fornecida em caixa.

✂ 300 x 19 x 60 mm

✂ LSR - 40 x 10 mm



Inox **Wild** — 94040

Canivete multifunções em aço inox com 12 peças e mosquetão. Fornecido em caixa presente.

✂ 89 x 16 x 32 mm |

Caixa: 104 x 39 x 20 mm

✂ LSR - 25 x 7 mm



Inox **Belpiano** — 94159

Canivete multifunções em aço inox e madeira com 5 funções.

✂ 90 x 25 x 12 mm

✂ LSR - 50 x 8 mm



Verbier — 94192

Canivete multifunções em ABS e metal com 5 funções.

✂ 59 x 17 x 8 mm

✂ PDP - 40 x 9 mm



Chaveiros
& Lanternas



B

A

C



Chaveiros amigos do ambiente

A cortiça é um material biodegradável e nobre, cuja transformação resulta em objetos leves, de toque suave e resistentes à humidade e ao atrito.



160



160



160

A



EcoLogic



Millau — 95051

Chaveiro em cortiça. Fornecido com caixa presente desmontada em cartão craft.

▮ 35 x 55 x 3 mm

⚡ LSR - Ø20 mm

B



EcoLogic



Raldic — 93371

Chaveiro em cortiça e metal. Fornecido em caixa craft.

▮ 24 x 47 x 3 mm

⚡ LSR - 33 x 13 mm

C



EcoLogic



Aloy — 95050

Chaveiro em cortiça em formato retangular. Fornecido com caixa presente desmontada em cartão craft.

▮ 35 x 60 x 3 mm

⚡ LSR - 35 x 20 mm





Escolhas amigas do ambiente



A

ECOLOGIC

 **Lavre** — 93324

 Kit esferográfica e chaveiro em metal com acabamento em cortiça. Esferográfica com 1,5 km de escrita a azul. Fornecido em caixa presente de papel craft.

✂ Esferográfica: Ø9 x 139 mm |
Porta-chaves: 24 x 47 x 3 mm | Caixa: 162 x 83 x 17 mm

✂ DUV – 100 x 50 mm



B

ECOLOGIC

 **Corks** — 93145

Chaveiro em cortiça e metal. Fornecido em caixa presente de papel craft.

✂ 20 x 100 mm | Caixa: 54 x 125 x 16 mm

✂ TRS – 10 x 50 mm

Presentes únicos



123

Travolta — 93314

Kit de porta cartões e chaveiro em c. sintético e metal. Fornecido em caixa almofadada.

Chaveiro: 15 x 92 x 8 mm |
Porta cartões: 97 x 65 x 11 mm |
Caixa: 154 x 143 x 34 mm

LSR - 25 x 7 mm



123

Brendon — 93315

Kit de porta cartões, chaveiro e esferográfica em c. sintético, metal e alumínio. Esferográfica com ponteira touch. Fornecido em caixa almofadada.

Porta cartões: 97 x 65 x 11 mm |
Chaveiro: 15 x 92 x 8 mm | Esferográfica: Ø11 x 135 mm |
Caixa: 174 x 163 x 34 mm

LSR - 35 x 6 mm





103



Lone — 93318

Porta cartões em metal e c. sintético.
Fornecido em caixa.

☒ 93 x 67 x 19 mm | Caixa: 98 x 72 x 22 mm

✂ LSR – 70 x 7 mm



103



Millard — 93280

Porta cartões em metal e c. sintético.
Fornecido em caixa presente.

☒ 95 x 64 x 13 mm

✂ LSR – 80 x 8 mm



101



103



Smith — 93308

Porta cartões em metal e c. sintético.
Fornecido em caixa.

☒ 97 x 63 x 14 mm |
Caixa: 105 x 70 x 15 mm

✂ LSR – 50 x 10 mm



Porta cartões com bloqueio RFID



104



104

106

103

Poppy — 93265

Porta cartões em PU com bloqueio de RFID e fita em poliéster para retirar facilmente seus cartões. Com capacidade para guardar até 2 cartões.

☒ 92 x 65 mm

✂ SCR – 45 x 45 mm



127



127

103

Muller — 93332

Porta cartões em alumínio com bloqueio de RFID e fita elástica em poliéster. O porta cartões tem acabamento mate e capacidade para 12 cartões. Seu formato compacto e funcionalidade de bloqueio RFID permitem que seja guardado de forma cómoda e segura em bolsos.

☒ 90 x 58 mm

✂ LSR – 50 x 20 mm



127

Dunedin — 93322

Porta cartões em alumínio.

☒ 95 x 55 x 6 mm

✂ LSR – 80 x 30 mm



A



Com mosquetão giratório

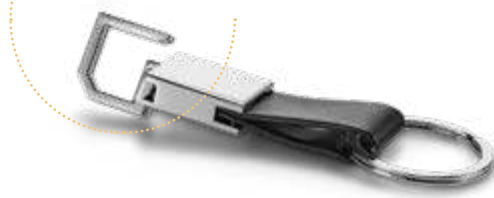

Bourchier — 93363
 Chaveiro em c. sintético e metal com mosquetão. Fornecido em caixa presente.
 21 x 77 x 8 mm
 LSR - 15 x 20 mm



A

NEW



Blackwall — 93353
 Chaveiro em metal e c. sintético. Fornecido em caixa presente.
 21 x 100 x 11 mm
 LSR - 15 x 6 mm



114



114

Com
mosquetão
giratório

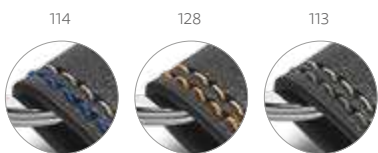

114

128

113



Bale — 93143

Chaveiro em c. sintético e metal.
Fornecido em caixa presente.

∓ 22 x 65 x 8 mm

↗ LSR – 15 x 33 mm

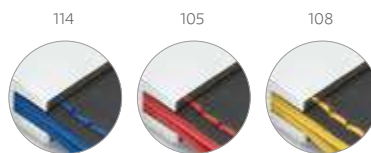

114

105

108



Leskov — 93370

Chaveiro em c. sintético e metal
com mosquetão giratório. Fornecido
em caixa presente.

∓ 17 x 80 x 7 mm

↗ LSR – 13 x 20 mm



103

A



Bachmann — 93171

Chaveiro em c. sintético e metal.
Fornecido em caixa presente.

∓ 38 x 76 x 9 mm

↗ LSR – 10 x 25 mm



A



KLoden — 93172
 Chaveiro em c. sintético e metal.
 Fornecido em caixa presente.
 39 x 74 x 5 mm
 LSR - 18 x 30 mm



Kendal — 93156
 Chaveiro em c. sintético e metal.
 Fornecido em caixa.
 34 x 70 x 4 mm
 LSR - 15 x 35 mm



Froome — 93396
 Chaveiro em metal. Fornecido
 em caixa presente.
 32 x 53 x 4,5 mm
 LSR - 25 x 12 mm



Diamond — 93395
 Chaveiro em metal. Fornecido
 em caixa presente.
 28 x 47 x 4,5 mm
 LSR - 22 x 14 mm

Chaveiros em metal



Com abridor de squeezes



Com abridor de squeezes



107

NEW

Blake — 93367

Chaveiro em metal com abridor de garrafas. Fornecido com bolsa de non-woven.

∩ 36 x 67 x 3 mm | Bolsa: 60 x 100 mm

⚡ LSR - Ø18 mm



107



Ringbolt — 93368

Chaveiro em metal com abridor de garrafas. Fornecido em caixa presente.

∩ 29 x 52 x 4 mm

⚡ LSR - 15 x 27 mm



107

Helli — 93394

Chaveiro em metal com abridor de garrafas.

∩ 22 x 42 x 9 mm

⚡ LSR - 20 x 9 mm



127

NEW



Zabel — 93158

Chaveiro em metal. Fornecido em caixa presente.

∩ 30 x 54 x 4 mm

⚡ LSR - 30 x 17 mm



107



Ulrich — 93084

Chaveiro em metal em formato de casa. Fornecido em caixa presente.

∩ 49 x 36 x 3 mm

⚡ LSR - 30 x 15 mm



A

NEW



Wagoner — 93341

Chaveiro em metal em formato de caminhão. Fornecido em caixa de oferta.

∓ 26 x 71 x 3 mm

↗ LSR – 35 x 15 mm



107

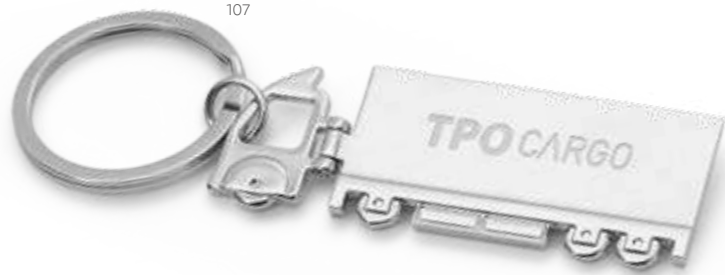

103



103



A



Jamp — 93155

Chaveiro em metal. Fornecido em caixa.

∓ 30 x 35 x 5 mm

↗ LSR – 18 x 22 mm



NEW



Flemi — 93397

Chaveiro em metal. Fornecido em caixa presente.

∓ 28 x 52 x 3 mm

↗ LSR – 20 x 25 mm





Paw — 93364

Chaveiro em formato de osso em alumínio.

▮ 38 x 25 x 1 mm

▮ LSR - 25 x 10 mm



Mobby — 93165

Chaveiro em formato de carro em alumínio.

▮ 45 x 36 x 2 mm

▮ LSR - 17 x 17 mm



Homier — 93167

Chaveiro em formato de casa em alumínio.

▮ 38 x 35 x 2 mm

▮ LSR - 25 x 22 mm



Beat — 93159

Chaveiro em formato de coração em alumínio.

▮ 36 x 34 x 2 mm

▮ LSR - 20 x 15 mm



Stitch — 93356

Chaveiro em alumínio.

▮ 29 x 54 x 1 mm

▮ LSR - 20 x 30 mm

Formatos originais para presentes diferentes



103



119



128



Becket — 93372
Chaveiro em metal e ABS.
┆ 29 x 40 x 4 mm
┆ LSR - 25 x 25 mm



Basso — 93391
Chaveiro em formato de coração em metal e ABS.
┆ 42 x 34 x 4 mm
┆ LSR - 20 x 15 mm



105



Vivre — 93392
Chaveiro em formato de casa em metal e ABS.
┆ 42 x 37 x 4 mm
┆ LSR - 25 x 20 mm



114



114



114

105

107

147

103



104



103



104



103



103



104

Gobo — 94006

Chaveiro com lanterna LED e ferramenta. Incluso 4 pilhas LR41.
 ∅ 62 x 30 x 12 mm
 PDP – 50 x 15 mm

Cleat — 93360

Chaveiro em ABS com luz LED. Incluso 3 pilhas AG10.
 ∅ 31 x 77 x 14 mm
 PDP – 15 x 35 mm

3 luzes LED



Lergan — 93141

Chaveiro em alumínio com lanterna de 3 luzes LEDs. Incluso 4 pilhas LR44.
 ∅ 17 x 62 mm
 LSR – 7 x 30 mm



109

114

105

103

NEW

Brighter — 94746

Chaveiro com lanterna em alumínio e LED interior. Incluso 4 pilhas LR44. Fornecida em caixa presente.
 Fechada: ∅ 17 x 65 mm | Caixa: 73 x 33 x 25 mm
 LSR – 30 x 8 mm



Chaveiros com funções extra



114



103

Com abridor de squeezes



147

6 luzes LED



LED

Pantani — 93140

Chaveiro com LED e abridor de garrafas. Incluso 2 pilhas LR41.

∅ 34 x 68 x 11 mm

LSR — 18 x 27 mm



LED

Screebe — 94729

Lanterna em alumínio com 6 LEDs, abridor de garrafas e mosquetão. Incluso 2 pilhas CR2032.

∅ 25 x 102 mm

LSR — 40 x 8 mm

Com abridor de squeezes



103



109



127



114



114



147

LED

Leif — 93154

Chaveiro em metal com lanterna LED e abridor de garrafas. Incluso 3 pilhas LR41.

∅ 14 x 62 mm

LSR — 5 x 28 mm



LED

Torchen — 93267

Lanterna em metal com 3 LEDs, abridor de garrafas e chaveiro. Incluso 3 pilhas LR44.

∅ 18 x 72 mm

LSR — 23 x 7 mm

3 luzes LED



Baitt — 93151

Chaveiro em alumínio com abridor de garrafas.

▮ 11 x 60 x 15 mm
 ▮ LSR – 40 x 8 mm



Clane — 94195

Chaveiro em alumínio com abridor de garrafas.

▮ 15 x 68 x 13 mm
 ▮ LSR – 25 x 8 mm

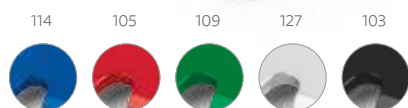

Kilmoon — 94196

Chaveiro em alumínio com abridor de garrafas.

▮ 30 x 89 x 2,5 mm
 ▮ LSR – 20 x 20 mm

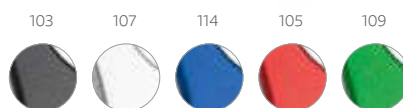

Close — 98824

Mosquetão em alumínio com abridor de garrafas. Não adequado para escalada esportiva.

▮ 44 x 79 x 3 mm
 ▮ LSR – 50 x 5 mm





A



A

Nate — 53197
 Chaveiro multifunções em metal.
 13 x 55 x 7 mm
 LSR - 45 x 8 mm



Verbier — 94192
 .228

Com apito



Trudy — 93398
 Chaveiro em metal com apito.
 Ø7 x 45 mm
 LSR - 20 x 6 mm

Suporte para celular



Nicolaus — 94446

Porta cartões em silicone com cordão e suporte para celular.

Porta-cartões: 57 x 86 x 4 mm | Lanyard: 420 mm

SCR – 35 x 35 mm

Chaveiro no interior



Miller — 93124

Bolsa pequena multiusos em 600D com fecho de correr e chaveiro no interior.

120 x 80 mm

TRS – 90 x 40 mm

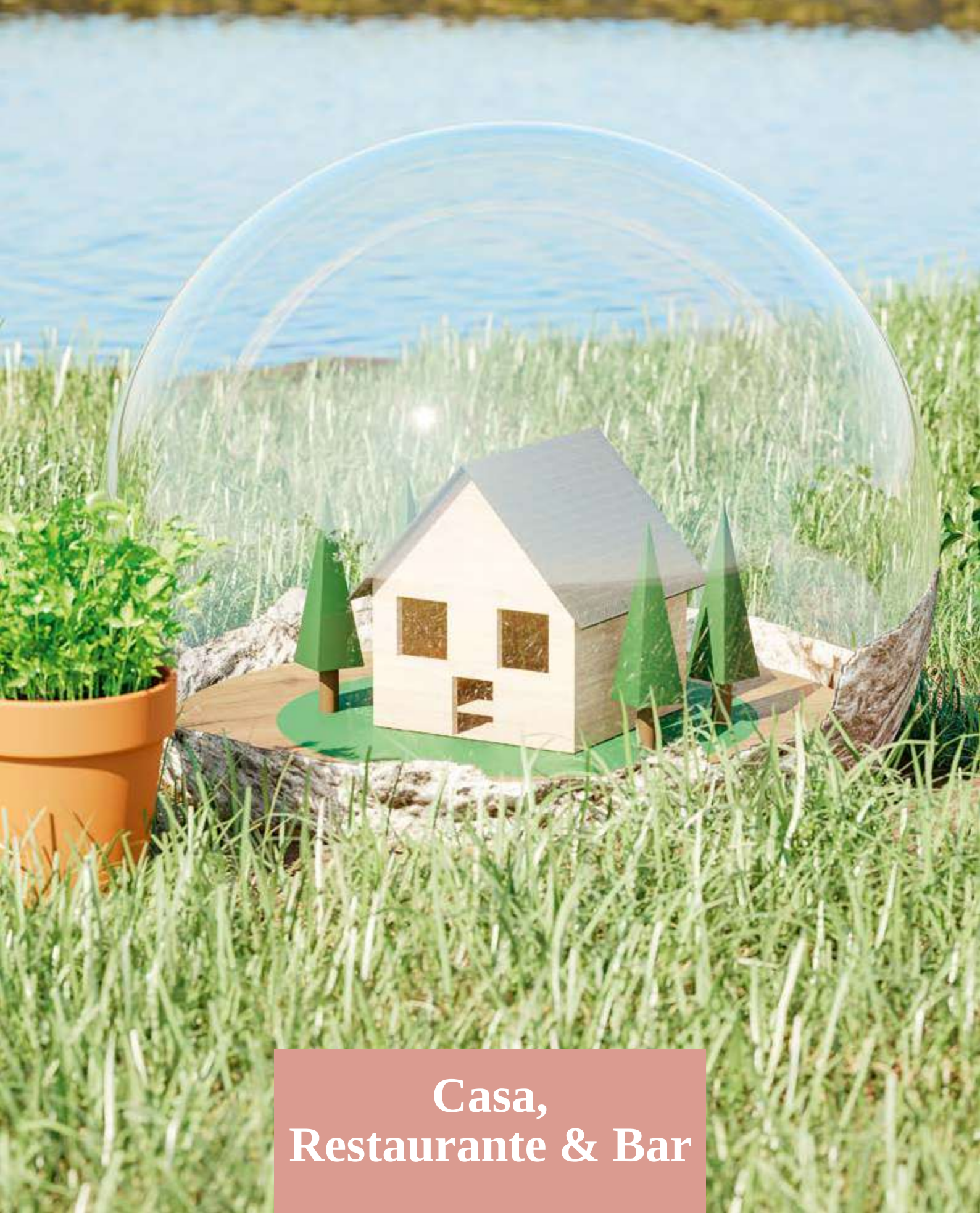

Casa,
Restaurante & Bar



B

C

A



Elegância nos jantares de família

De diferentes tamanhos e formatos, tábuas de bambu, um material ECOlogic e de qualidade para associar à sua marca.



A

NEW

ECOlogic



Caraway Round — 94259

Tábua de servir em bambu com pega, de grande dimensão e de utilização versátil. Ideal para pizza. Food grade. Fornecido com caixa presente de papel craft.

310 x 408 x 12 mm

LSR – 70 x 9 mm

B

NEW

ECOlogic



Caraway — 94260

Tábua de servir em bambu com pega, de grande dimensão e de utilização versátil. Food grade. Fornecido com caixa presente de papel craft.

240 x 450 x 12 mm

LSR – 70 x 9 mm

C

NEW

ECOlogic



Caraway Long — 94258

Tábua de servir em bambu com pega, de grande dimensão e de utilização versátil. Food grade. Fornecido com caixa presente de papel craft.

155 x 600 x 12 mm

LSR – 70 x 9 mm



B



A

160



A

ECologic

Pepper — 93968

Saladeira em bambu em formato quadrado. Adicione o conjunto SALVY de 2 talheres para salada em bambu para compor este brinde ecológico. Food grade.

214 x 214 x 70 mm

LSR – 70 x 70 mm

Cabo com acabamento aborrachado

160



B

ECologic

Salvy — 93969

Conjunto de 2 talheres para salada em bambu. Food grade.

300 x 60 mm

LSR – 140 x 13 mm

ECologic

Lestini — 94110

Suporte para facas em madeira de pinho. Incluso conjunto de 5 facas de cozinha: faca utilitária média, faca utilitária pequena, faca para vegetais, faca para pão e faca para carne. Peças em aço inox e PP, cabo com acabamento emborrachado. Próprio para contato com alimento.

150 x 310 x 85 mm

LSR – 70 x 70 mm



C



160



ecologic



Koerper — 94111

Kit churrasco em caixa de bambu. Composto por 4 utensílios em aço inox e bambu: faca japonesa, faca chefe, faca boning e garfo. Food grade.

Caixa: 350 x 179 x 29 mm

LSR - 70 x 70 mm



160



NEW

ecologic



Marjoram — 94261

Tábua de corte em bambu. Food grade. Fornecido com caixa presente de papel craft.

400 x 300 x 15 mm

LSR - 70 x 9 mm

Convívios em casa

Leve a sua marca para os almoços de família ou jantares de amigos.



ecologic

Malvia — 93975

Tábua de queijos em bambu com faca incluída. Food grade. Fornecido em caixa presente de papel craft.

300 x 260 x 15 mm | Caixa: 307 x 267 x 21 mm

LSR - 150 x 50 mm



ecologic

Palermo — 93976

Tábua de queijos em bambu e aço inox com 3 talheres. Fornecida em caixa de cartão. Food grade.

330 x 195 x 16 mm | Caixa: 335 x 205 x 30 mm

LSR - 100 x 20 mm



ecologic

Woods — 93830

Tábua de queijos em bambu com 2 utensílios em bambu e aço inox. Food grade. Fornecido em caixa presente de papel craft.

310 x 180 x 15 mm | Caixa: 316 x 186 x 25 mm

LSR - 90 x 90 mm





B

NEW

ecologic



Cappero — 94028

Conjunto com tábua de corte e pequena
faca de queijo em bambu. Food grade.
Fornecido em caixa presente de papel craft.

☿ 143 x 200 x 10 mm |
Caixa: 150 x 205 x 32 mm
✂ LSR – 50 x 6 mm



ecologic

B



160

ecologic



Capers — 93966

Tábua de servir em bambu. Food grade.

☿ 200 x 143 x 9 mm
✂ LSR – 140 x 90 mm



160

ecologic



Banon — 93880

Tábua de servir em bambu. Food grade.

☿ 300 x 200 x 9 mm
✂ LSR – 140 x 90 mm



NEW

ECologic



Monco — 92836

Sacola para pão 100% algodão (100 g/m²) com cordão para fechar.

∓ 220 x 560 mm

↗ LSR - 150 x 280 mm

Com suporte para copo



160

ECologic



Fabris — 93829



Prato em bambu com suporte para copo. Ideal para servir aperitivos. Food grade. Fornecido em luva de cartão.

∓ 200 x 147 x 13 mm | Manga: 160 x 148 x 14 mm

↗ LSR - 70 x 70 mm

Essenciais de cozinha

Dois reservatórios



110

NEW



Charles — 93875

Galheteiro em vidro que contém dois reservatórios com capacidades de até 50 ml e de até 250 ml. O galheteiro contém duas rolhas de cortiça. Food grade. Fornecido em caixa presente.

∓ Ø57 x 155 mm | Caixa: 75 x 175 x 75 mm

↗ PDP - 11 x 50 mm



127



Smartpepper — 93989



Salheiro ou pimenteiro em aço inox.

∓ Ø27 x 153 mm

↗ LSR - 30 x 8 mm

Até 1 hora

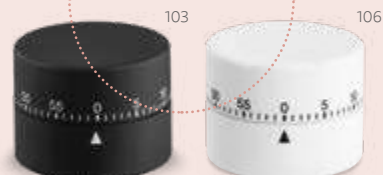

103

106

Montigny — 97389

Temporizador de cozinha em ABS e com acabamento emborrachado.

∓ Ø59 x 45 mm

↗ SCR - Ø40 mm



ecologic

Mustard — 93861



Travessa em bambu, indicada para servir alimentos. Fornecida em caixa de cartão. Food grade.

☿ 255 x 130 x 18 mm | Caixa: 260 x 134 x 26 mm

➤ LSR - 100 x 50 mm



160

Fita para pendurar



160



ecologic

Sesame — 93831



Tábua em bambu ideal para servir aperitivos, com fita para pendurar. Fornecida em luva de cartão. Food grade.

☿ 420 x 134 x 9,6 mm | Manga: 200 x 135 x 10 mm

➤ LSR - 90 x 90 mm



100

ecologic

Pickled — 93885



Base de mesa em bambu com 3 potes em silicone. Fornecida em caixa craft. Food grade.

☿ Taças: 87 x 87 x 50 mm | Base: 300 x 105 x 9 mm | Caixa: 310 x 110 x 28 mm

➤ LSR - 140 x 15 mm



100

ecologic

Paprika — 93898



Base de mesa em bambu com 2 potes retráteis em silicone. Fornecido em caixa de papel craft. Food grade.

☿ Taças: 87 x 87 x 50 mm | Base: 347 x 168 x 19 mm | Caixa: 355 x 175 x 30 mm

➤ LSR - 60 x 40 mm

Mestre do churrasco

Kits com utensílios essenciais para preparar um excelente churrasco para a família e amigos.



103

Garlic King — 94142

 Kit churrasco em estojo de 210D. Composto por tábua em bambu e 5 utensílios em aço inox e madeira de Seringueira: faca chefe, faca média, pinça, garfo e afiador. Próprio para contato com alimento.



 Estojo: 350 x 230 x 40 mm |
Tábua: 300 x 230 x 12 mm

 TRS – 250 x 150 mm



103

Moussaka — 94107

 Kit churrasco em estojo de 210D. Composto por tábua em bambu e 3 utensílios em aço inox e madeira de Seringueira: faca japonesa, garfo e afiador. Próprio para contato com alimento.



 Estojo: 220 x 345 x 30 mm |
Tábua: 300 x 200 x 11,6 mm

 TRS – 200 x 120 mm



103

Garlic — 94145

 Kit churrasco em estojo de 210D. Composto por 3 utensílios em aço inox e madeira de Seringueira: faca chefe, pinça e garfo. Próprio para contato com alimento.





 Estojo: 350 x 130 x 20 mm

 TRS – 280 x 60 mm



103

 **Teriyaki** — 94104

  Kit churrasco em estojo de PU e 210D. Composto por tábua em bambu e 7 utensílios em aço inox e madeira de Seringueira: faca japonesa, faca chefe, garfo, pinça, faca pequena, afiador e pincel. Próprio para contato com alimento.

Estojo: 250 x 370 x 45 mm | Tábua: 300 x 200 x 11,6 mm

TR5 – 200 x 120 mm



160



160



103

ECÓlogic



Alioli King — 94140

Kit churrasco em caixa craft. Composto por 4 peças em aço inox e bambu: faca chefe, faca japonesa, garfo e pinça. Próprio para contato com alimento.

Caixa: 365 x 200 x 55 mm

LSR – 30 x 12 mm



160



160



103

ECÓlogic

Alioli Board — 94143

Kit churrasco em caixa craft. Composto por tábua em bambu e 2 utensílios em aço inox e bambu: faca chefe e garfo. Food grade.

Caixa: 360 x 210 x 40 mm | Tábua: 300 x 200 x 12 mm

LSR – 30 x 10 mm



160

ECÓlogic

Alioli — 94139

Kit churrasco em caixa craft. Composto por 2 utensílios em aço inox e bambu: faca chefe e garfo. Próprio para contato com alimento.

Caixa: 340 x 115 x 25 mm

LSR – 30 x 12 mm



160



103



160



ecologic



Bottura — 93844



Kit churrasco em estojo de bambu. Composto por 6 peças em aço inox e bambu: faca chefe, faca média, faca japonesa, pinça, garfo e afiador. Food grade.



Estojo: 455 x 160 x 65 mm

LSR - 140 x 90 mm

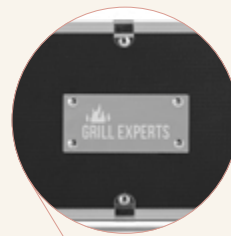

Valastro — 94109



Kit churrasco em estojo de alumínio. Composto por 5 utensílios em aço inox e alumínio: faca chefe, faca japonesa, faca boning, garfo e afiador. Próprio para contato com alimento.

Estojo: 385 x 120 x 69 mm | Placa: 75 x 35 mm

LSR - 60 x 20 mm



Annatto — 94141



Kit churrasco em estojo de alumínio. Composto por 4 utensílios em aço inox: faca chefe, pinça, garfo e espátula. Próprio para contato com alimento.

Estojo: 385 x 110 x 80 mm | Placa: 60 x 30 mm

LSR - 50 x 20 mm



Mace — 93845



Kit churrasco em estojo de alumínio. Composto por luva de cozinha em poliéster e 6 utensílios em aço inox: faca chefe, 1 faca japonesa, 1 pinça, 1 garfo, 1 espátula e 1 afiador. Próprio para contato com alimento.

Estojo: 450 x 170 x 80 mm | Placa: 80 x 50 mm

LSR - 50 x 30 mm



Champ — 94112

Kit churrasco composto por 4 utensílios: faca, garfo e pinça em aço inox e madeira de Seringueira e uma luva de cozinha. O estojo dobrável em 600D pode ser convertível em avental para sua proteção. Próprio para contato com alimento.

☒ Dobrado e fechado: 130 x 480 mm.

☒ TRS - 140 x 95 mm

Kit 2 em 1, convertível em avental e com os utensílios necessários para os melhores grelhados





Cubat — 94138

 Kit churrasco em estojo de 210D. Composto por 2 utensílios em aço inox e madeira Seringueira: faca chefe e garfo. Próprio para contato com alimento.

 Estojo: 350 x 130 x 20 mm

 TRS - 280 x 60 mm



Durand — 94136

 Kit churrasco em estojo de 210D. Composto por 2 utensílios em aço inox: faca chefe e garfo. Próprio para contato com alimento.

 Estojo: 350 x 130 x 20 mm

 TRS - 280 x 60 mm



Jullemier — 94137

 Kit churrasco em estojo de 210D. Composto por 2 utensílios em aço inox e PP: faca chefe e garfo. Próprio para contato com alimento.

 Estojo: 350 x 130 x 20 mm

 TRS - 280 x 60 mm



Ravioli — 94102

Kit churrasco em estojo de 210D com peças em aço inox e PP. Composto por tábua em PP e 3 utensílios: faca chefe, garfo e afiador. Próprio para contato com alimento.

Estojo: 220 x 345 x 30 mm |
Tábua: 195 x 285 x 5 mm

TR5 – 200 x 120 mm



Botaly — 94144

Kit churrasco em estojo de nylon 210D. Composto por tábua em PP e 5 utensílios em aço inox e PP: faca chefe, faca boning, faca pequena, garfo e afiador. Próprio para contato com alimento.

Estojo: 350 x 230 x 40 mm |
Tábua: 283 x 192 x 5 mm

TR5 – 250 x 150 mm

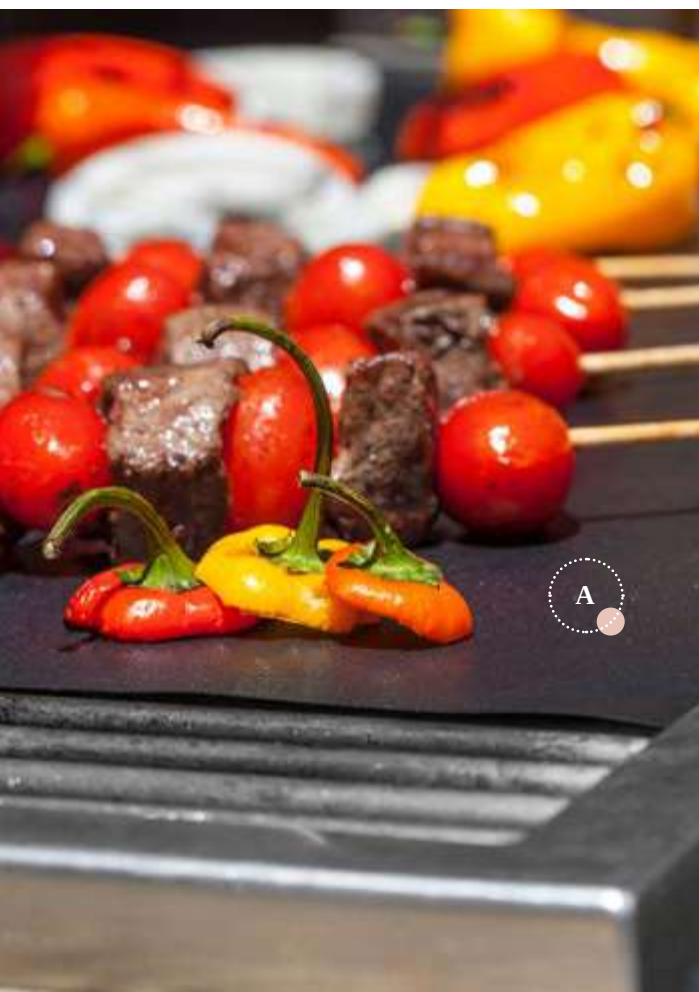

Inclua no seu kit de churrasco esta esteira. Eleve seus grelhados

Chives
99822
R\$.284

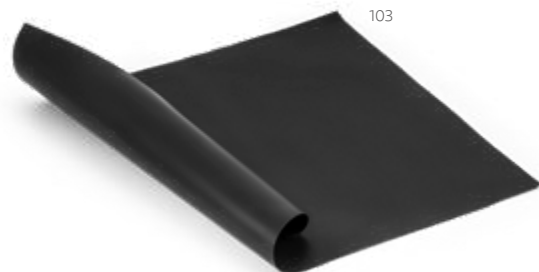

Atala — 94101

Esteira para grelha em PTFE. Indicada para colocar em cima das grelhas de churrasco para que a comida não grude.

400 x 300 mm





Vedante em silicone

NEW



Portobello — 94781



Marmita em vidro borossilicato e tampa em bambu com vedante em silicone. Apto para o microondas e máquina de lavar, retirando a tampa. Capacidade até 1L. Food grade. Fornecida em caixa presente de papel craft.

196 x 145 x 64 mm | Caixa: 202 x 150 x 66 mm

LSR - 120 x 80 mm

Válvula de duas posições



NEW



Reina — 93850

Marmita em vidro borossilicato com tampa em PP e capacidade até 600 ml. A tampa incorpora uma válvula de duas posições (aberta e fechada). Apta para máquina de lavar louça e microondas (retirando a tampa).

175 x 62 x 131 mm

PDP - 50 x 30 mm



Comida caseira

Torne as suas rotinas mais sustentáveis e leve refeições preparadas em casa.



York
98428

📦 .315



NEW

EcoLogic

Shino — 94025

800 ml



Marmita em aço inox e tampa em bambu com banda elástica para um transporte mais seguro. Capacidade até 800 ml. Food grade. Fornecida em caixa de papel craft.

📏 165 x 115 x 52 mm

📏 LSR – 140 x 90 mm

160



• Com elástico para um transporte seguro



B

A



A

700 ml



NEW

ecologic



Spice 700 — 94079

Frasco em vidro borossilicato e tampa de cortiça. Capacidade até 700ml. Food grade. Fornecido em caixa presente de papel craft.

± Ø95 x 110 mm

LSR - Ø70 mm



B

380 ml



NEW

ecologic



Spice 380 — 94099

Frasco em vidro borossilicato e tampa de cortiça. Capacidade até 380ml. Food grade. Fornecido em caixa presente de papel craft.

± Ø95 x 60 mm

LSR - Ø70 mm



C

1L



NEW

ecologic



Jasmin 1000 — 94236

Squeeze em vidro borossilicato com tampa de cortiça. Capacidade até 1L. Food grade. Fornecido em caixa presente de papel craft.

± Ø83 x 215 mm

LSR - Ø55 mm



D

800 ml



NEW

ecologic



Jasmin 800 — 94235

Squeeze em vidro borossilicato com tampa de cortiça. Capacidade até 800 ml. Food grade. Fornecido em caixa presente de papel craft.

± Ø80 x 190 mm

LSR - Ø50 mm





160

ECologic



Hibiscus — 93978



Caixa de chás em bambu, com 4 compartimentos e fecho com ímã. Fornecido em caixa presente de papel craft.



∓ 160 x 160 x 78 mm |
Caixa kraft: 166 x 166 x 85 mm

↗ LSR - 140 x 140 mm



160

ECologic



Verbena — 93977



Caixa de chás em bambu, com 2 compartimentos e fecho com ímã. Fornecida em caixa presente de papel craft.



∓ 160 x 87 x 78 mm | Caixa kraft: 166 x 91 x 87 mm

↗ LSR - 140 x 70 mm

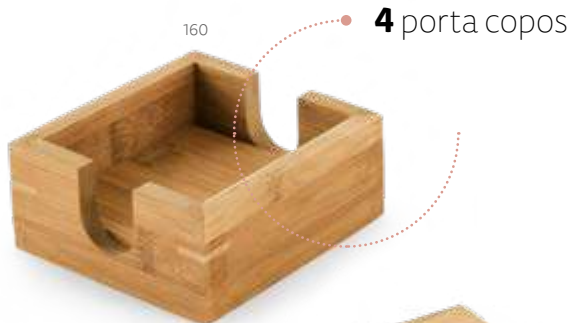

160

4 porta copos



ECologic



Gauthier — 93967

Conjunto de 4 porta copos em bambu com caixa aberta. Fornecido em caixa presente de papel craft.

∓ 115 x 115 x 35 mm |
Base copo: 100 x 100 x 6 mm |
Caixa: 119 x 121 x 56 mm

↗ LSR - 80 x 80 mm



160



NEW

ECologic



Pisani — 93828

Porta copos redondo em cortiça.

∓ Ø100 x 5 mm

↗ LSR - Ø70 mm



160

ECologic



Garcia — 93827

Porta copos em cortiça em formato quadrado com cantos arredondados.

∓ 100 x 100 x 5 mm

↗ LSR - 80 x 80 mm



160

ecologic

Moreto — 94119

Conjunto para vinho com 4 peças em madeira e metal: saca-rolhas com canivete de sommelier, gargantilha, salva-gotas com tampa e rolha. Fornecido em caixa presente em cortiça.

∓ Ø144 x 42 mm

↗ LSR - Ø90 mm



170

• Com sistema de mola para extração em duas fases



NEW

Inox Chaptal — 94243

Saca-rolhas em madeira e aço inox. Com sistema de mola para extração em duas fases. Com canivete de escanção.

∓ 120 x 28 x 13 mm

↗ LSR - 15 x 5 mm



160

ecologic

Cabernet — 94190

Conjunto para vinho em bambu e zinco. Incluso saca-rolhas com canivete de sommelier, termômetro, rolha e gargantilha.

∓ 147 x 167 x 54 mm

↗ LSR - 120 x 90 mm



160

ecologic

Syrah — 94189

Conjunto para vinho em bambu e zinco. Incluso saca-rolhas com canivete de sommelier, gargantilha, salva-gotas com tampa e rolha.

∓ 363 x 112 x 119 mm

↗ LSR - 140 x 90 mm



B

A

“New
vament”



NEW

Merlot — 94249

Saca rolhas elétrico em ABS com 4 pilhas AA inclusas. Inclui corta-cápsulas. Fornecido em caixa presente.

☿ Saca rolhas: Ø48 x 230 mm | Caixa: 54 x 54 x 250 mm

🔪 PDP – 30 x 15 mm



Saca rolhas elétrico

A

NEW

Winery — 94248

Conjunto de saca rolhas elétrico e acessórios em ABS e TPE. Incluso corta cápsulas, rolha de vácuo e salva-gotas. Com pilhas incluídas. Fornecido com caixa presente.

☿ Saca rolhas: 45 x 227 mm | Caixa: 241 x 90 x 54 mm

🔪 PDP – 20 x 15 mm



Saca rolhas elétrico

Inclui corta cápsulas, rolha de vácuo e vertedor de vinho anti-gota



127

Barrel — 94191

Conjunto para vinho em zinco. Incluso saca-rolhas com canivete de sommelier e rolha. Fornecido em caixa presente.

☿ 103 x 133 x 28 mm

🔪 SCR – 100 x 75 mm

Ideal para squeezez mais largas

B

NEW

Blend — 94247

Manga refrigeradora em nylon com elástico nas laterais. Fornecido em caixa presente.

☿ 160 x 230 mm

🔪 TRS – 140 x 90 mm



103



103



Macabeu — 94193

Luva refrigeradora em nylon 190T com fecho em velcro.

∓ 326 x 230 mm

↗ TRS - 220 x 25 mm



110



Colombia — 94194

Sacola refrigeradora para 1 garrafa em PVC com alças de 35 cm.

∓ 100 x 250 x 100 mm

↗ SCR - 60 x 20 mm



103



Vermentino — 93892

Rolha de vácuo para garrafa em ABS. Food grade.

∓ Ø48 x 73 mm

↗ PDP - 10 x 40 mm



115



104



103

Baird — 92844

Sacola para 1 garrafa em non-woven (80 g/m²) com alças.

∓ 100 x 330 x 100 mm

↗ TRS - 60 x 230 mm



B

A



ecologic

Jerome — 92883

Sacola para garrafa 100% algodão (180 g/m²) com cordão para fechar, também em algodão.

150 x 340 mm

TR5 - 200 x 140 mm

160



160



ecologic

Borba — 92819

Sacola em cortiça para 1 garrafa. Sacola amiga do ambiente com 2 alças e janela na parte frontal, ideal para oferta.

100 x 330 x 100 mm

TR5 - 60 x 80 mm



273



Funfaye — 94116

Porta copos em ABS com abridor de garrafas e esponja antiderrapante na base.

☒ 82 x 82 x 4 mm
 ⚡ PDP — 30 x 25 mm

Esponja antiderrapante na base



Holz — 94134
 Abridor de garrafas em metal com cabo em madeira.
 ☒ 40 x 150 x 17 mm
 ⚡ LSR — 60 x 15 mm



Barley — 94118

Abridor de garrafas em alumínio.

☒ 39 x 83 x 4 mm
 ⚡ LSR — 30 x 10 mm

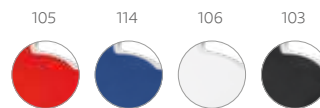

Malte — 94115

Abridor de garrafas com imã.

☒ 50 x 105 x 5 mm
 ⚡ PDP — 40 x 20 mm



Inox Malbec — 94117

Saca-rolhas em metal e PP com abridor de garrafas e canivete de sommelier. Espiral em aço inox.

☞ 121 x 20 x 12 mm

☞ PDP – 30 x 5 mm



Tanat — 94103

Saca-rolhas em metal com abridor de garrafas e canivete de sommelier.

☞ 110 x 25 x 10 mm

☞ LSR – 70 x 7 mm



Carin — 94114

Saca-rolhas em madeira com abridor de garrafas e canivete de sommelier.

☞ 109 x 25 x 8 mm

☞ LSR – 50 x 7 mm

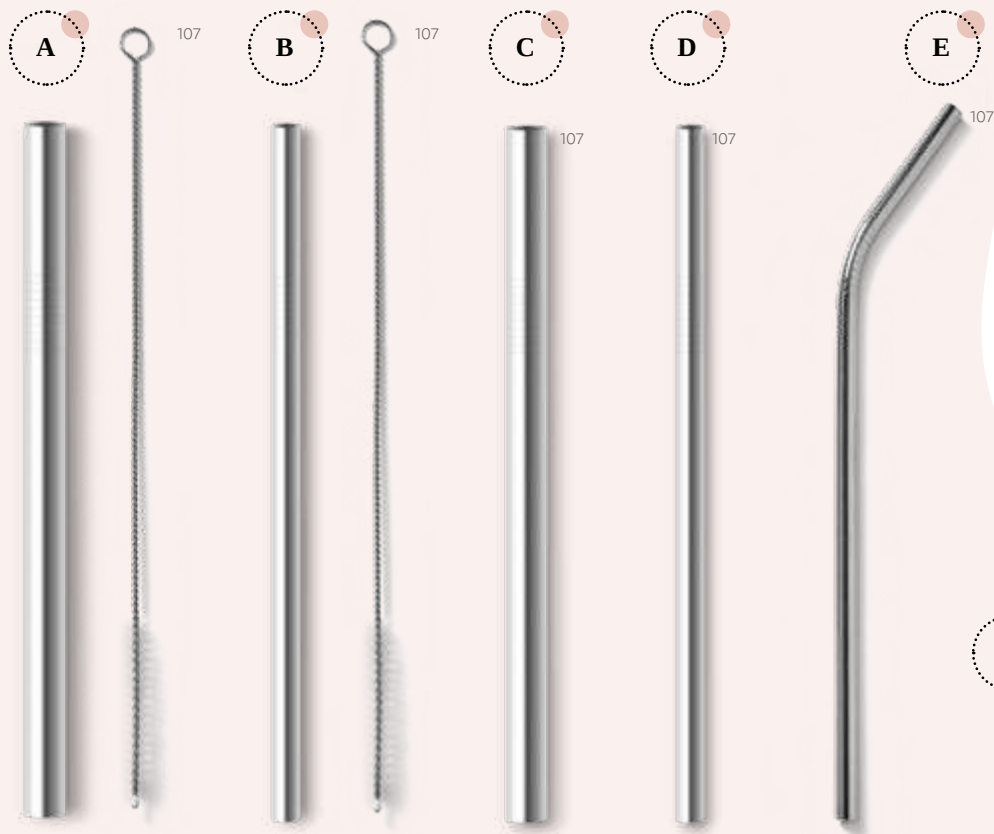

Mais responsabilidade

Ao optar por canudos reutilizáveis, está a manter os nossos oceanos mais limpos e a contribuir para um planeta mais sustentável.

Combine os canudos reutilizáveis com as bolsas 92918 + 92917

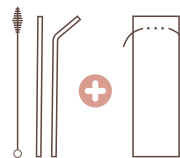

A Kahana Wide — 94095



Canudo em aço inox. Food grade. Embalagem vendida opcionalmente: 92918 (bolsa em now-woven) ou 92917 (bolsa em linho).

☿ Canudo: Ø8 x 215 mm | Escova de limpeza: 240 mm

🔪 LSR – 60 x 5 mm

B Kahana — 94096



Canudo em aço inox. Food grade. Embalagem vendida opcionalmente: 92918 (bolsa em now-woven) ou 92917 (bolsa em linho).

☿ Canudo: Ø6 x 215 mm | Escova de limpeza: 240 mm

🔪 LSR – 60 x 3,5 mm

C Aerial Wide — 94094



Canudo em aço inox. Food grade. Embalagem vendida opcionalmente: 92918 (bolsa em now-woven) ou 92917 (bolsa em linho).

☿ Ø6 x 215 mm

🔪 LSR – 60 x 5 mm

D Aerial — 94092



Canudo em aço inox. Food grade. Embalagem vendida opcionalmente: 92918 (bolsa em now-woven) ou 92917 (bolsa em linho).

☿ Ø6 x 215 mm

🔪 LSR – 60 x 3,5 mm

E Quiver — 94093



Canudo em aço inox. Food grade. Embalagem vendida opcionalmente: 92918 (bolsa em now-woven) ou 92917 (bolsa em linho).

☿ Ø6 x 215 mm

🔪 LSR – 60 x 3,5 mm



Canudo dobrável em silicone



Canudo dobrável em silicone

NEW **Julep** — 94090

Canudo reutilizável e dobrável em 100% silicone. O canudo é acompanhado de uma caixa PP translúcida com acabamento fosco permitindo a sua portabilidade.

☿ Palhinha: Ø7 x 250 mm | Caixa: Ø55 x 20 mm

🔪 PDP – Ø30 mm

NEW **Drinky** — 94091

Canudo reutilizável e dobrável em 100% silicone. O canudo é acompanhado de uma caixa PP branca e translúcida com acabamento fosco.

☿ Canudo: Ø7 x 250 mm | Caixa: Ø55 x 20 mm

🔪 PDP – Ø25 mm



A



A

NEW

Bramble — 94043

Inox Set de cocktail com 6 peças em aço inoxidável: um shaker (600 + 450 ml), um copo dosador (30 ml), uma colher, um pilão e um coador. Inclui uma bolsa em non-woven. Fornecido em caixa presente.

Caixa: 98 x 98 x 290 mm

LSR – 225 x 30 mm

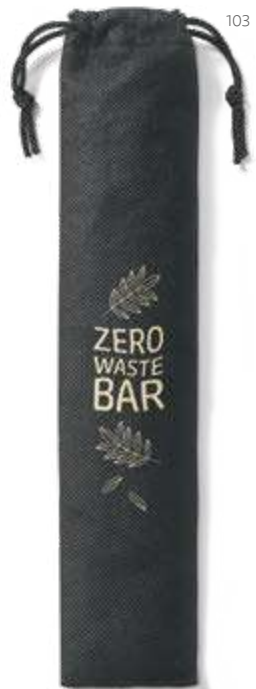

103

Kitan — 92918

Bolsa pequena em non-woven.

Caixa: 60 x 265 mm

TRs – 160 x 30 mm



150

Charon — 92917

Bolsa pequena em linho.

Caixa: 60 x 265 mm

TRs – 160 x 30 mm



103

104

Palhinha telescópico

Zamba — 94057

Inox Conjunto de canudo em aço inox e escova de limpeza. Fornecido em estojo com mosquetão. Food grade.

Canudo: Ø9 x 218 mm | Estojo: Ø10 x 105 mm

SCR – 55 x 40 mm



Lamone — 94098

Conjunto de 10 canudos de uso único em papel craft. Fornecidos em caixa de papel craft.

Canudo: Ø6 x 196 mm |
Caixa: 33 x 200 x 14 mm
SCR – 20 x 90 mm



Suya — 94077

Conjunto de talheres descartáveis em madeira composto por: garfo, faca e colher. Incluso guardanapo em craft. Fornecido em bolsa de papel craft.

62 x 216 mm
STI – 45 x 60 mm

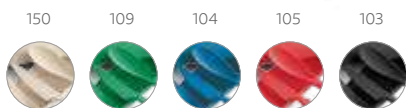

Tahini — 94055

Conjunto de 3 talheres em fibra de bambu (50%) e PP (50%) com garfo, faca e colher. Incluso estojo.

Food grade.
205 x 65 x 25 mm
PDP – 60 x 25 mm

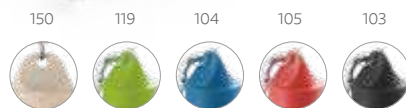

Lynne — 94056

Conjunto de canudo em fibra de bambu e escova de limpeza. Fornecido em estojo com mosquetão. Food grade.

Canudo: Ø8 x 225 mm | Estojo: Ø13 x 124 mm
SCR – 55 x 40 mm



Valley
94068
0.350



105

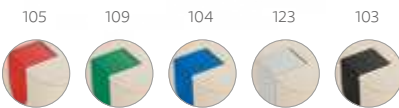

D

Alsi — 94051
Marmita hermética em fibra de bambu (50%) e PP (50%) com um compartimento com capacidade até 1 L. Contém suporte para celular. Apto para microondas (retirar a tampa). Food grade.

1 L

195 x 114 x 60 mm

SCR — 80 x 50 mm



104

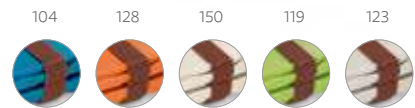

E

Canola — 94053
Marmita hermética em fibra de bambu (50%) e PP (50%) com compartimento com capacidade até 600 ml. Contém banda elástica com suporte para 2 talheres, incluso: garfo e faca. Apto para microondas (retirar a tampa). Food grade.

600 ml

165 x 111 x 50 mm

SCR — 80 x 50 mm

Marmitas ajustáveis

Aumente ou diminua o tamanho da sua marmita e organize as porções de alimentos de acordo com a sua necessidade.



2 compartimentos

+750 ml



Dill — 93848

Marmita hermética retrátil em silicone e PP com dois compartimentos com capacidades até 480 ml e 760 ml. No topo da tampa tem um encaixe com um talher (incluso) com função 2 em 1, garfo e colher.

Apta para microondas (retirar a tampa). Food grade.

175 x 212 x 153 x 73 mm | Dobrada: 212 x 153 x 38 mm

PDP - 50 x 20 mm

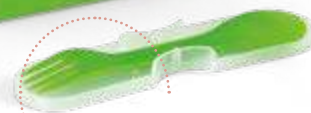

Talher 2 em 1, garfo e colher



+600 ml



Saffron — 93847

Marmita hermética retrátil em silicone e PP com um compartimento com capacidade até 640 ml. No topo da tampa tem um encaixe com um talher (incluso) com função 2 em 1, garfo e colher. Apta para microondas (retirar a tampa). Food grade.

170 x 110 x 66 mm | Dobrada: 170 x 110 x 40 mm

PDP - 50 x 20 mm



A

1,2 l



Cilantro — 93854

Marmita em PP com 3 compartimentos e capacidade até 1.200 ml. Apta para microondas (retirar a tampa). Incluso garfo, faca e molheira. Food grade.

175 x 175 x 87 mm

PDP - 50 x 25 mm



Recipiente térmico para comida com dupla parede



B

Alça para transporte em silicone



NEW

B

Samoura — 93851

Recipiente térmico em PP com parede dupla. Com pega para transporte em silicone, ideal para refeições. Food grade. Capacidade até 380 ml

380 ml

90 x 105 mm
PDP - Ø40 mm



C



Combine esta marmitta com nossa caixa de oferta



C

Bocuse — 93853

+ 93852 .358

Marmitta em PP e PS com 2 compartimentos (680 ml cada) e 1 divisória removível. Incluso 3 talheres: garfo, faca e colher. Fecha com banda elástica e está apta para microondas (retirar a tampa). Food grade. Caixa branca 93852 vendida opcionalmente.

+650 ml

180 x 100 x 100 mm
SCR - 140 x 60 mm



Quadrado liso para personalização

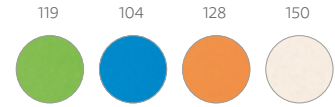

Lippia — 94780
 Tábua de corte em fibra de bambu (50%) e PP (50%). Contém um quadrado liso no fundo da tábua, adequado para a personalização. Food grade.
 237 x 140 x 4 mm
 HTS – 35 x 35 mm



Tokev — 93870
 Cortador de pizza com abridor de garrafas. Food grade.
 132 x 63 x 8 mm
 PDP – 35 x 25 mm



Tarragon — 93899
 800 ml
 Marmita em PP com capacidade até 800 ml. Apta para microondas. Food grade.
 180 x 125 x 58 mm
 SCR – 100 x 100 mm



Apropriado para comida

Procure este símbolo nos nossos produtos apropriados para contato com alimentos



850 ml



Turmeric — 53878

+ 94659 .358

Copo para salada em PP com garfo e molheira. Capacidade até 850 ml. Apto para microondas (retirar a tampa). Food grade. Caixa branca 94659 vendida opcionalmente.

∅110 x 190 mm

PDP – 30 x 20 mm

Inclui garfo e molheira



103



103

160



NEW

ecologic



Zimbro — 99812

Avental com algodão reciclado (140 g/m²) e bolso frontal.

☒ 590 x 900 mm | Bolso: 250 x 200 mm

🔪 TRS – 200 x 240 mm



106

103

104

Chives — 99822

Avental em algodão e poliéster (150 g/m²) com fitas de ajuste e com 2 bolsos frontais.

☒ 650 x 900 mm |

Bolso int.: 80 x 140 mm |

Bolso ext.: 250 x 160 mm

🔪 TXP – 200 x 200 mm



106



103



104



104

105

106

103

Ginger — 99830

Avental em algodão e poliéster (150 g/m²) com 2 bolsos frontais. Ajustável com fivela.

☒ 650 x 850 mm |

Bolso: 170 x 180 mm

🔪 TXP – 200 x 230 mm

Naecker — 99824

Avental de bar em algodão e poliéster (145 g/m²), com 2 bolsos.

☒ 960 x 800 mm |

Bolso: 145 x 200 mm

🔪 TRS – 280 x 130 mm



Tira lateral para suporte de pano de cozinha



NEW

ecologic

Bosi — 99814

Avental em 100% algodão canvas (320 g/m²) com detalhes em metal. Com 3 bolsos multifuncionais e uma tira lateral (para suporte de um pano de cozinha). Tira do pescoço facilmente ajustável.

▮ 680 x 900 mm

➤ TRS – 200 x 200 mm



150



Avental 100% algodão com design elegante e funcional



Com 3 bolsos multifuncionais e uma tira lateral para suporte de pano de cozinha

Tira do pescoço facilmente ajustável



NEW

ecologic

Sunflower — 99813

Avental em 100% algodão canvas (300 g/m²) com detalhes em metal. Com 3 bolsos multifuncionais e uma tira lateral (para suporte de um pano de cozinha). Tira do pescoço facilmente ajustável.

▮ 680 x 900 mm

➤ TRS – 200 x 200 mm



104

103



104



B



NEW

ECologic

Chicory — 99835

Avental multiusos em lona de algodão (260 g/m²) com 3 bolsos frontais e fita para amarrar à cintura.

☒ 580 x 375 mm

✂ TRS – 140 x 90 mm



Descubra um novo passatempo

A jardinagem pode ser uma ótima opção para passar mais tempo no exterior e relaxar a mente



NEW

ecologic

 **Orchid** — 98129

Conjunto de jardinagem com 3 ferramentas em metal e madeira de eucalipto: pá, rastelo e garfo. Inclui bolsa 100% algodão (180 g/m²) com fita para fechar. Fornecido desmontado.

☿ Bolsa: 130 x 600 mm | Pá: 60 x 254 mm | Ancinho: 63 x 215 mm | Forquilha: 57 x 245 mm

🔪 TRS – 280 x 200 mm

150



Manta reversível



Heiden — 99078

Manta reversível em tecido polar 190 g/m² acetinado com forro sherpa (225 g/m²), para um maior conforto. Inclui na parte do forro um zíper para permitir facilmente a impressão. É fornecida com uma fita em cetim com velcro e um cartão personalizável.

▮ Manta: 1500 x 1200 mm | Fita de cetim : 750 x 40 mm | Cartão: 160 x 130 mm

➤ SCR – 100 x 100 mm



Tratamento antiborboto



Dyleaf — 99075

Manta em tecido polar (240 g/m²) com acabamento aveludado e tratamento anti-pilling. Inclui uma fita acetinada e cartão para personalização.

▮ 1500 x 1200 mm | Cartão: 160 x 130 mm

➤ SCR – 100 x 100 mm



Cartão personalizável

Warmy — 99071

Manta em tecido polar (250 g/m²), com fita acetinada e cartão para personalização.

▮ 1600 x 1300 mm | Cartão: 160 x 140 mm

➤ TRS – 280 x 200 mm



Sulena — 99051

Manta em tecido polar (180 g/m²), disponível em várias cores.

▮ 1450 x 950 mm

➤ TRS – 200 x 280 mm



**Sacolas &
Bolsas Térmicas**





Bolso interior

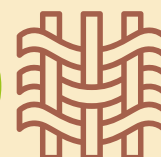

Juco: o novo tecido ecológico

A combinação entre o algodão e a juta resulta num material de alta durabilidade e resistência: o Juco. Um tecido sustentável, versátil e cada vez mais presente no nosso dia a dia.



Marbella
92938

 .197



NEW

EcoLogic



Padova — 92937

Sacola em juco (275 g/m²) com bolso interior 100% algodão (120 g/m²) com fecho e alças de 60 cm. Pegas em webbing de algodão bicolor.

☒ 370 x 410 x 90 mm

🔪 TRS - 140 x 45 mm



Juta e algodão



ECologic



Sablón — 92919

Sacola tipo mochila 100% algodão (160 g/m²) com detalhe em imitação de juta e alça em algodão.

☒ 370 x 410 mm

✂ TXP – 240 x 200 mm



ECologic



Mercat — 92882

Sacola 100% algodão (160 g/m²) com detalhe em imitação de juta e alças de 65 cm.

☒ 375 x 415 mm

✂ TXP – 270 x 200 mm



160

ECologic



Tizzy — 92828

Sacola de compras em juta (360 g/m²) com laminado no interior e com alças webbing com 60 cm.

☒ 385 x 445 x 165 mm

➤ TRS – 270 x 200 mm



160

D

ECologic



Braga — 92823

Sacola em juta (240 g/m²) com alças de 65 cm e um bolso frontal 100% algodão (140 g/m²).

☒ 370 x 410 x 100 mm |

Bolso: 370 x 270 mm

➤ TXP – 200 x 150 mm



160

C

ECologic



Shanti — 92827

Sacola de compras em juta (360 g/m²) com laminado no interior e com alças curtas acolchoadas.

☒ 430 x 340 x 175 mm

➤ TRS – 230 x 160 mm



Sacolas 100% algodão

De origem orgânica, esta fibra 100% natural permite a criação de peças autênticas, de qualidade e de grande durabilidade.



A



Alças em cortiça

160

EcoLogic

Feria — 92869

Sacola 100% algodão (180 g/m²) com alças de 60 cm em cortiça e com bolso interior.

450 x 400 x 105 mm

TXP - 270 x 230 mm

A



150



Dobrável



B

EcoLogic

Orleans — 92922

Sacola dobrável 100% algodão (100 g/m²). Fornecida desdobrada.

370 x 400 mm

TXP - 250 x 200 mm



B



Parte da frente em rede



NEW

ECÓlogic

Napoli — 92935

Sacola 100% algodão (120 g/m²) com malha 100% algodão na parte frontal (100 g/m²) e cordões em algodão para fechar. Sacola ideal para levar alimentos.

300 x 400 mm

TR5 - 200 x 280 mm



ECÓlogic

Mumbai — 92927

Sacola 100% algodão (180 g/m²) com malha 100% algodão na parte frontal. Alças em webbing com 65 cm. Sacola ideal para compras.

390 x 430 x 80 mm

TR5 - 200 x 50 mm

Parte da frente em rede





Alças de **75 cm**



EcoLogic

Bondi — 92821
Sacola 100% algodão (140 g/m²)
com alças de 60 cm.
▮ 375 x 415 mm
▮ **TXP** – 270 x 260 mm



EcoLogic

Regent — 92414
Sacola 100% algodão (100 g/m²)
com alças de 75 cm.
▮ 370 x 410 mm
▮ **TXP** – 270 x 250 mm



EcoLogic

Victoria — 92415
Sacola 100% algodão (100 g/m²)
com alças de 30 cm.
▮ 370 x 410 mm
▮ **TXP** – 270 x 250 mm



EcoLogic

Wharf — 92902
Sacola 100% algodão (100 g/m²)
com alças de 75 cm.
▮ 370 x 410 mm
▮ **TXP** – 270 x 250 mm



EcoLogic

Kolonaki — 92826
Sacola 100% algodão (140 g/m²)
com alças de 60 cm.
▮ 375 x 415 mm
▮ **TXP** – 270 x 230 mm





150

ECÓlogic

Marvay — 92825

Sacola 100% algodão (180 g/m²) com alças de 65 cm.

▮ 460 x 400 x 105 mm

▮ TXP – 270 x 220 mm



Bolso interior com fecho

ECÓlogic

Hackney — 92926

Sacola 100% algodão (280 g/m²) com fecho e bolso interior. Alças em algodão webbing com 65 cm.

▮ Sacola: 480 x 400 x 150 mm | Bolso interior: 180 x 140 mm

▮ TRS – 280 x 200 mm



150



A

Bolso interior



150

A

ECÓlogic

Beto — 92820

Sacola 100% algodão canvas (280 g/m²) com bolso interior e alças de 65 cm.

▮ 450 x 380 x 105 mm

▮ TXP – 270 x 230 mm



Sacolas 100% algodão



109
Fecho magnético



ECologic

Ville — 92824

Sacola 100% algodão canvas (280 g/m²) com bolso frontal e bolso interior com zíper. A sacola contém fecho magnético e alças de 60 cm.

▮ 530 x 380 x 170 mm

▮ TRS - 120 x 150 mm

Bolso interior



ECologic

Edmonton — 92822

Sacola 100% algodão canvas (280 g/m²) com bolso interior e alças de 65 cm.

▮ 460 x 400 x 150 mm

▮ TXP - 260 x 200 mm

Bolso interior



ECologic

Bazar — 92879

Sacola 100% algodão (140 g/m²) com alças de 65 cm.

▮ 370 x 410 x 100 mm

▮ TXP - 270 x 240 mm





ecologic

Hanover — 92456

Sacola tipo mochila 100% algodão (103 g/m²).

☒ 370 x 410 mm

🔪 TXP – 270 x 250 mm

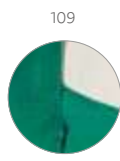

109

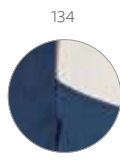

134

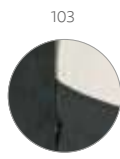

103



ecologic

Romford — 92913

Sacola tipo mochila 100% algodão (180 g/m²).

☒ 350 x 430 mm

🔪 TXP – 240 x 200 mm



103



106



105



114

ecologic

Ilford — 92914

Sacola tipo mochila 100% algodão.

☒ 370 x 410 mm

🔪 TXP – 270 x 230 mm



Algodão orgânico

Algodão proveniente de um cultivo sustentável, sem produtos químicos ou pesticidas.



160

ECologic



Nampula — 92933

Sacola tipo mochila 100% algodão orgânico (120 g/m²) proveniente de um cultivo sustentável, sem químicos ou pesticidas e etiqueta Label Organic.

▮ 370 x 410 mm

▮ TRS – 280 x 200 mm



160

ECologic



Matola — 92932

Sacola 100% algodão orgânico (120 g/m²) proveniente de um cultivo sustentável, sem químicos ou pesticidas. Alças de 60 cm e etiqueta Label Organic.

▮ 370 x 410 mm

▮ TRS – 280 x 200 mm



160

Sacola mochila
2 em 1



NEW

ecologic

Rissani — 92936

Sacola tipo mochila com algodão reciclado (140 g/m²), alças de 30 cm e cordões em algodão para fechar.

☒ 370 x 410 mm

➤ TRS – 280 x 200 mm



Algodão reciclado

Uma ótima opção para reduzir o desperdício de têxteis e reaproveitar peças de roupa que já não usamos.



ecologic

Rynek — 92920

Sacola em algodão reciclado (140 g/m²) com alças de 65 cm.

☒ 375 x 415 mm

➤ TXP – 270 x 230 mm



ecologic

Chancery — 92928

Sacola tipo mochila em algodão reciclado (140 g/m²), com bolso frontal com fecho discreto e alças em algodão.

☒ 370 x 410 mm

➤ TRS – 280 x 200 mm

Bolso frontal com fecho discreto





PET Reciclado

Os fios criados a partir de rPET são uma ótima opção para tecer peças amigas do ambiente. Tal como o algodão reciclado, que permite o reaproveitamento de roupas velhas.



NEW

ecologic



Cairo — 92084

Sacola em algodão reciclado e rPET (180 g/m²) com alças de 65 cm.

380 x 420 mm

TXP – 300 x 300 mm



Sacolas de algodão reciclado

O algodão é um material orgânico proveniente de um cultivo sustentável, sem químicos ou pesticidas que permite tecer peças de qualidade, autênticas e de grande durabilidade.

NEW

EcoLogic



Mexico — 92323

Sacola em algodão reciclado e poliéster (140 g/m²) com alças de 65 cm.

☒ 380 x 429 mm

☒ TXP - 300 x 300 mm



Feito de material reciclado



Feito de material reciclado



NEW

EcoLogic



Istanbul — 92083

Sacola tipo mochila em algodão reciclado e poliéster (140 g/m²).

☒ 370 x 410 mm

☒ TXP - 300 x 300 mm



ecologic



Maputo — 92929

Sacola em rPET 190T. Produzida a partir de plástico reciclado contribuindo para a redução dos resíduos no meio ambiente. Alças de 60 cm.

☒ 380 x 420 mm

☒ TRS – 280 x 200 mm



ecologic



Pemba — 92931

Sacola tipo mochila em rPET 190T. Produzida a partir de plástico reciclado contribuindo para a redução dos resíduos no meio ambiente. Alças de 40 cm.

☒ 370 x 410 mm

☒ TRS – 280 x 200 mm





PET Reciclado

Após um processo de reciclagem, que não envolve a extração de petróleo, os fios criados a partir de rPET são trabalhados para tecer peças amigas do ambiente.

Dobrável



106



NEW

ecologic



Bolzano — 92934

Sacola dobrável em malha rPET com bolsa em rPET 190T para dobrar a sacola. Ideal para as compras.

☒ 320 x 400 mm

☒ TRS – 50 x 30 mm

Dobrável

119



ecologic



Beira — 92930

Sacola dobrável em rPET 190T. Produzida a partir de plástico reciclado contribuindo para a redução dos resíduos no meio ambiente. Alças de 40 cm.

☒ 370 x 420 mm

☒ TRS – 50 x 30 mm





114

Saída para fone de ouvido, fios ou cabos



114

106

108

119

A

Colmar — 92912

Sacola tipo mochila em 210D com bolso frontal com zíper e saída para fone de ouvido ou outros fios ou cabos.

☒ 350 x 400 mm

☒ TXP - 200 x 150 mm



A



119



119

114

105

103

Alicante — 92911

Sacola tipo mochila em 210D com bolso frontal e saída para fone de ouvido.

☒ 350 x 400 mm

☒ TXP - 140 x 180 mm

Elementos refletores



108



Bissaya
92617

☒ .379



108



128

Rules — 92835

Sacola tipo mochila em 210D, com elementos refletores. Produto promocional.

☒ 350 x 400 mm

☒ TXP - 250 x 160 mm

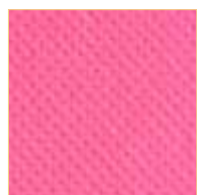

Boxp — 92904

Sacola tipo mochila em non-woven (80 m/g²).

▮ 370 x 410 mm

▮ TXP — 260 x 260 mm



Carnaby — 92910

Sacola tipo mochila em 210D.

▮ 350 x 410 mm

▮ TXP — 230 x 250 mm

Laminação
brilhante



Sawgrass — 92850

Sacola em non-woven laminado (90 g/m²) com alças de 50 cm e com laminação brilhante.

☒ 340 x 350 x 80 mm

✂ TXP – 220 x 250 mm

Laminação
brilhante



Memphis — 52856

Sacola em non-woven laminado (120 g/m²) com laminação brilhante. Alças em webbing de 60 cm.

☒ 420 x 320 x 150 mm

✂ TXP – 270 x 200 mm



Woodbury — 92832

Sacola em non-woven (80 g/m²) termo-selado com alças de 55 cm.

☒ 330 x 390 x 80 mm

✂ TXP – 200 x 250 mm



Dale — 92916

Sacola non-woven (80 g/m²) termo-selado com alças de 50 cm.

☒ 320 x 380 x 90 mm

✂ TXP – 200 x 280 mm

Ideal para viajar

O saco essencial para levar consigo na sua mala de viagem.



Arasta — 92924

Sacola em non-woven laminado brilhante (140 g/m²) com zíper. A sacola tem encaixe para trolley, fundo reforçado e alças em webbing de 65 cm.

☒ 350 x 350 x 200 mm

☒ TXP - 250 x 200 mm

Encaixe para trolley



Beacon — 92905

Sacola em non-woven (80 g/m²) termo-selado com alças de 55 cm.

☒ 480 x 380 x 85 mm

☒ TXP - 270 x 230 mm



Arleta — 92859

Sacola de compras em non-woven laminado (110 g/m²) com bolso frontal (175 g/m²).

☒ 381 x 330 x 200 mm

☒ TXP - 130 x 100 mm

Bolso frontal

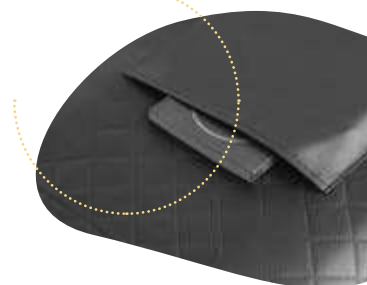



102



Canary — 92839

Sacola em non-woven (80 g/m²) termo-selado com alças de 75 cm.

☒ 380 x 415 x 85 mm

✂ TXP – 270 x 230 mm



124



Macy — 92854

Sacola em non-woven (80 g/m²) termo-selado com alças de 55 cm.

☒ 270 x 350 mm

✂ TXP – 160 x 220 mm



108

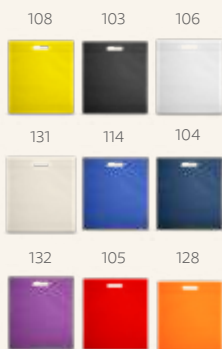

Stratford — 92499

Sacola em non-woven (80 g/m²) termo-selado.

☒ 355 x 390 x 85 mm

✂ TXP – 260 x 260 mm



119



Rotterdam — 92845

Sacola em non-woven (80 g/m²) termo-selado.

☒ 250 x 350 x 80 mm

✂ TXP – 160 x 200 mm

Sacolas dobráveis

Ideais para trazer consigo na mala, ir às compras ou transportar algo de última hora.



Bilbao — 92848

Sacola à tiracolo dobrável em 190T e alças de 75 cm. Fornecida dobrada.

☿ Dobrado: 105 x 105 mm | Aberto: 360 x 415 x 80 mm

✂ TXP – 150 x 200 mm



Covent — 92847

Sacola dobrável em non-woven (80 g/m²) com alças de 50 cm. Fornecida desdobrada.

☿ Dobrado: 110 x 132 x 20 mm |

Aberto: 360 x 410 x 80 mm

✂ TXP – 200 x 150 mm



Sacola térmica



Mayfair — 98423

Sacola térmica dobrável em 210D com alças em webbing de 60 cm, zíper e capacidade até 16 L. Fornecida desdobrada.

☿ 400 x 440 x 130 mm

✂ TXP – 130 x 100 mm



Pertina — 92998

Sacola dobrável em non-woven (80 g/m²) com alças de 65 cm. Fornecida desdobrada.

☿ Dobrado: 200 x 120 mm |

Aberto: 400 x 450 x 200 mm

✂ TXP – 270 x 230 mm



105



105

103

104



104



104

103

105

**Melville** — 98415

Bolsa térmica em 600D com zíper duplo, alça ajustável em webbing e bolso frontal. A bolsa tem capacidade até 12 L. Food grade.

☒ 290 x 340 x 190 mm

☒ TRS – 200 x 100 mm

**Luton** — 98414

Bolsa térmica em 600D com alça ajustável em webbing, bolso frontal e capacidade até 8 L. Food grade.

☒ 270 x 200 x 160 mm

☒ TRS – 200 x 55 mm



104



104



119



103

**Lolla** — 98417

Sacola térmica em 600D com zíper e compartimento exterior aberto forrado que contém um bolso frontal. Ideal para levar para a praia. Alças em webbing com 55 cm e capacidade até 9 L. Food grade.

☒ 470 x 305 x 120 mm

☒ TRS – 170 x 120 mm



Sacolas térmicas



A



109

104

103



A



Philadel — 98420

Sacola térmica em 600D com 2 formas distintas de utilização. Compartimento principal com zíper duplo e interior forrado em PEVA e almofadado. Contém bolso frontal com zíper e alças ajustáveis em webbing com reforço. A sacola tem capacidade até 15 L.

☒ 480 x 330 x 180 mm | 310 x 240 x 180 mm

➤ TRS - 150 x 45 mm

119



104



123



105



103



119



106



106

114

105

119

103



Jaipur — 98408

Mochila térmica em 600D com capacidade até 10 L. Inclui um bolso frontal com zíper e dois bolsos laterais em tela. Food grade.

☒ 280 x 340 x 140 mm

➤ TRS - 150 x 90 mm



Singapore — 98418

Bolsa térmica em 600D com alça ajustável em webbing, bolso frontal e capacidade até 9 L. Food grade.

☒ 240 x 220 x 170 mm

➤ TRS - 140 x 100 mm

Práticas & Versáteis

Seja para a praia ou para um piquenique, as sacolas térmicas flexíveis são uma grande ajuda para levar tudo o que necessita, enquanto mantém os alimentos frescos.



A



104

A



104



109



106



Baskit — 98426

Sacola térmica flexível em 600D com zíper duplo e interior forrado. Estrutura removível em alumínio, com pega ergonômica em EVA. Capacidade até 14 L.

∅ 460 x 270 x 250 mm

TRRS - 260 x 150 mm



116



116



104



113

B



Coast — 98425

Sacola térmica flexível em 600D com zíper duplo, interior forrado com PEVA e abridor de garrafas. Bolso superior com zíper, alças em webbing, com reforço e capacidade até 15 L. Food grade.

∅ 300 x 260 mm

TRRS - 90 x 80 mm



B



104



113



104



NEW

ECologic

C



Repurpose Cooler — 98427



Bolsa térmica em rPET 600D com interior em PEVA.

Alça ajustável em webbing, bolso frontal e fecho duplo.



Capacidade até 7 L.

↕ 240 x 170 x 170 mm

↗ TRS – 140 x 60 mm



Repurpose Backpack — 92080

📦 .174



Repurpose Sports — 92079

📦 .174



Repurpose Bag — 92078

📦 .205

• Fecho com velcro



160



D

NEW



York — 98428



Bolsa térmica até 4 L em papel com forro em non-woven e interior com isolamento térmico em alumínio. Fecho com velcro e bolso frontal.

↕ Fechado: 195 x 350 x 110 mm | Aberto: 195 x 410 x 110 mm

↗ TRS – 130 x 130 mm



D



119



Rotterdam — 98410

Sacola térmica em non-woven (80 g/m²) com fechamento em velcro e bolso frontal. Capacidade até 10 L. Food grade.

☒ 320 x 350 x 170 mm
☒ TRS – 120 x 150 mm



103



Jeddah — 98406

Bolsa térmica em 600D para 6 latas de 0.33 (capacidade até 3 L). Food grade.

☒ 200 x 140 x 125 mm
☒ TRS – 140 x 90 mm



106



Medan — 98411

Bolsa térmica em 600D com capacidade até 4 L. Food grade.

☒ 150 x 190 x 150 mm
☒ TRS – 90 x 90 mm



104



Osaka — 98413

Bolsa térmica dobrável em non-woven (80 g/m²) com fecho em velcro e com capacidade até 3 L. Food grade. Bolsa fornecida desdobrada.

☒ Dobrada: 170 x 95 x 40 mm |
Aberta: 170 x 265 x 110 mm
☒ TRS – 130 x 35 mm



108



Izmir — 98409

Bolsa térmica em non-woven (80 g/m²) com capacidade até 3L. Food grade.

☒ 200 x 140 x 130 mm
☒ TRS – 140 x 90 mm



Sebastian

98416

☒ .381



Turtle —

58412

☒ .381



Squeezes, Copos & Esporte



Materiais duráveis e sustentáveis

O modo como transportamos nossa bebida também pode ser mais sustentável. Materiais como o bambu conferem resistência e originalidade, tornando cada Squeeze único.





Parede dupla isolada a vácuo



Com infusor



103



160



NEW

A

ecologic



Laver — 94257

Squeeze em bambu e aço inox com corpo duplo, isolamento a vácuo e tampa em PP. Capacidade até 440 ml. Food grade. Fornecido em caixa presente de papel craft.

∅70 x 222 mm

Inox LSR – 25 x 140 mm



NEW

B

ecologic



Sow — 94239

Squeeze em bambu e aço inox, com corpo duplo e isolamento a vácuo. Capacidade até 440 ml. Food grade. Fornecido em caixa presente de papel craft.

∅70 x 215 mm

Inox LSR – 25 x 140 mm



A

Ecuador 250
94766
0.323

B



500 ml

4H
2H

NEW

ecologic



Pietro — 94241



Copo de viagem em bambu e aço inox, com sistema de abertura deslizante e parede dupla de isolamento. Capacidade até 500 ml. Food grade. Fornecido em caixa presente de papel craft.



Inox

∅82 x 158 mm

LSR – 25 x 110 mm

• Tampa deslizante



4H
2H

NEW

ecologic



Lycka — 94761



Copo de bambu e aço inox de parede dupla isolada a ar e tampa AS com fecho deslizante. Capacidade até 350 ml. Food grade. Fornecido em caixa presente de papel craft.



Inox

∅80 x 108 mm

DUV – 15 x 60 mm



160



2 infusores em aço inox

4H
2H

A

ecologic



Makarova — 94765



Squeeze em vidro de borossilicato com parede dupla e tampa em bambu. Incluso 2 infusores em aço inox. Capacidade até 490 ml. Apto para ir a máquina de lavar, removendo a tampa. Food grade. Fornecido em caixa presente de papel craft.



Inox

∅72 x 234 mm

LSR – ∅50 mm

• Parede dupla isolada a vácuo



24H
8H

B

ecologic



Naturel — 94683



Squeeze em bambu e aço inox, com parede dupla isolada a vácuo e infusor para chá. Capacidade até 430 ml. Food grade. Fornecida em caixa.



Inox

∅69 x 207 mm | Caixa: 72 x 210 x 72 mm

LSR – 20 x 130 mm



160



600 ml

107

Prensa francesa



Torne seus hábitos diários mais sustentáveis

Utilize copos de vidro para beber seu chá ou café da manhã.

NEW



Jenson — 94237

Cafeteira em vidro borossilicato e aço inox. Capacidade até 600 ml. Food grade. Fornecida em caixa.

∓ Ø95 x 170 mm

∕ LSR - Ø25 mm



110



NEW



Lunkina — 94768

Caneca em vidro com capacidade até 390 ml. Food grade. Fornecida em caixa.

∓ Ø91 x 103 mm

∕ PDP - 25 x 30 mm



106



NEW



Kenny II — 93804

Caneca em vidro com efeito fosco com capacidade até 340 ml. Fornecida em caixa.

∓ Ø80 x 97 mm |

Caixa: 120 x 88 x 102 mm

∕ PDP - Ø40 mm



110



NEW



Americano — 94785

Copo de vidro isotérmico com parede dupla isolada a ar e capacidade até 220 ml. Food grade. Fornecido em caixa de oferta personalizável.

∓ Ø80 x 86 mm

∕ PDP - 25 x 20 mm



110



NEW



Espresso — 93873

Conjunto de café em vidro isotérmico com 2 copos com parede dupla isolada a ar e capacidade até 75 ml. Fornecido em caixa presente personalizável.

∓ Caixa: 133 x 65 x 65 mm

∕ PDP - 25 x 10 mm

Infusor em aço inox

750 ml

160



A

NEW

ecologic



Snead — 94238

Bule de vidro borossilicato com tampa em bambu. Inclui infusor em aço inox. Capacidade até 750ml. Food grade. Fornecido em caixa presente de papel craft.

Inox
 200 x 85 mm
 LSR - Ø70 mm



B

Hibiscus
93978

.268



Verbena
93977

.268



160



NEW

ecologic

Ecuador 250 — 94766

Copo de viagem em vidro borossilicato com parede dupla isolada a ar e tampa em bambu. Copo com capacidade até 250 ml, ideal para líquidos frios ou quentes, tendo uma tampa com isolante em silicone que facilita o transporte do copo evitando respingo. Apto para ir ao microondas e à máquina de lavar, retirando a tampa. Food grade. Fornecido em caixa presente de papel craft.

Ø89 x 91 mm
 LSR - Ø60 mm



160

B



NEW

ecologic

Ecuador 350 — 94767

Copo de viagem em vidro borossilicato com parede dupla isolada a ar e tampa em bambu. Copo com capacidade até 350 ml, ideal para líquidos frios ou quentes, tendo uma tampa com isolante em silicone que facilita o transporte do copo evitando respingo. Apto para ir ao microondas e à máquina de lavar, retirando a tampa. Food grade. Fornecido em caixa presente de papel craft.

Ø91 x 119 mm
 LSR - Ø60 mm

Isolante em silicone para facilitar o transporte





Vidro borossilicato

Grande resistência e durabilidade. Ideal quer para altas temperaturas, quer para baixas temperaturas.

500 ml

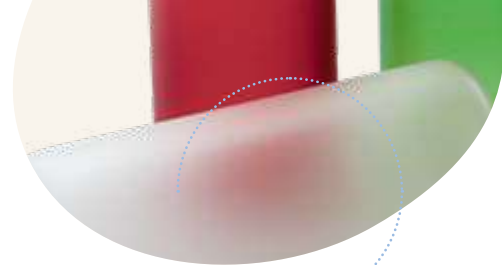

Acabamento fosco

NEW

EcoLogic

Lillard — 94770

- Squeeze de vidro borossilicato fosco com tampa em bambu e capacidade até 500 ml. Food grade.
- Fornecido em caixa presente de papel craft.

∅ 65 x 190 mm
SCR – 120 x 120 mm

600 ml



Apto para bebidas quentes



Apto para bebidas frias

EcoLogic

Dakar — 94699

- Squeeze em vidro borossilicato e com tampa em bambu.
- Revestido com luva em silicone. Capacidade até 600 ml.
- Food grade. Fornecido em caixa.

∅ 68 x 231 mm
PDP – 25 x 30 mm



A

1L

NEW

ECologic



Jasmin 1000 — 94236

Squeeze em vidro borosilicato com tampa de cortiça. Capacidade até 1L. Food grade. Fornecido em caixa presente de papel craft.

∅83 x 215 mm

LSR - ∅55 mm



B

800 ml

NEW

ECologic



Jasmin 800 — 94235

Squeeze em vidro borosilicato com tampa de cortiça. Capacidade até 800 ml. Food grade. Fornecido em caixa presente de papel craft.

∅80 x 190mm

LSR - ∅50 mm



800 ml

B



1L

A



+ 500 ml



A



ecologic

Raise — 94646 + 94651 .358

Squeeze em vidro e aço inox com alça na tampa para facilitar o transporte. Capacidade até 520 ml. Fornecido com luva em soft shell. Food grade. Caixa branca 94651 vendida opcionalmente.

∅65 x 225 mm

TR5 - 40 x 120 mm



B



ecologic



Dhabi — 94668

Squeeze em vidro borossilicato com tampa em PP e bolsa em silicone. Capacidade até 380 ml. Food grade. Fornecida em caixa.

∅58 x 191 mm

PDP – 40 x 40 mm



C



ecologic



Williams — 94669

Squeeze em vidro borossilicato com tampa em PP e uma pega em silicone. Capacidade até 470 ml. Food grade. Fornecida em caixa.

∅60 x 210 mm

SCR – 150 x 120 mm



112

Os Squeezes e copos ideais para manter a temperatura da sua bebida





Tampa à prova de fugas



Isolamento a vácuo em cobre



A

NEW

ecologic



Norre Bottle — 94662

Squeeze em aço inox com parede dupla isolada a vácuo, parede interna revestida de cobre e tampa em bambu com vedante de silicone para proteção extra. Tem capacidade até 640 ml e mantém as bebidas quentes por 16 h e frias por 48 h. Contém revestimento em pó que lhe confere mais durabilidade e resistência. Food grade. Fornecido em caixa presente de papel craft.



Inox

∅ 72 x 233 mm

LSR - 20 x 140 mm



B

NEW

ecologic



Norre Tumbler — 94661

Copo em aço inox com parede dupla isolada a vácuo, parede interna revestida de cobre e tampa em bambu com vedante de silicone para proteção extra. Tem capacidade até 370 ml e mantém as bebidas quentes por 5 h e frias por 24 h. Contém revestimento em pó que lhe confere mais durabilidade e resistência. Food grade. Fornecido em caixa presente de papel craft.



Inox

∅ 80 x 106 mm

LSR - 30 x 55 mm



Tampa com isolante em silicone

Um toque diferente

Para quem procura uma alternativa moderna e original aos tradicionais Squeezes, o acabamento em borracha irá surpreendê-lo.



A

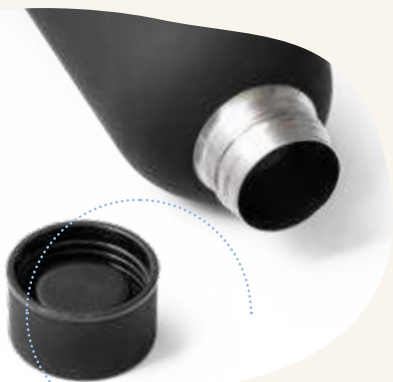

• Tampa à prova de fugas



NEW



Parede dupla isolada a vácuo



Odin — 94603

Squeeze em aço inox com acabamento em borracha, parede dupla isolada a vácuo e capacidade até 550 ml. Food grade. Fornecida em caixa de oferta.

∅ 70 x 220 mm
SCR – 180 x 120 mm



550 ml



Parede dupla isolada a vácuo



Buffon — 94078

Squeeze em aço inox com parede dupla e tampa com sistema de vácuo. Capacidade até 530 ml. Food grade. Fornecida em caixa branca.

∅ 67 x 255 mm | Caixa: 75 x 75 x 275 mm
SCR – 160 x 100 mm



+500 ml

Parede dupla isolada a vácuo

Responsável por eliminar a condensação e manter a temperatura da bebida. Para além disso, a parte exterior permanece à temperatura ambiente.



NEW



Show Satin — 94771

Squeeze em aço inox com parede dupla isolada a vácuo, capacidade até 540 ml e tampa à prova de fugas. Food grade. Fornecida em caixa de oferta branca.

∅71 x 255 mm

SCR – 140 x 80 mm

Parede dupla isolada a vácuo



Show — 94550

Squeeze em aço inox com parede dupla e tampa com sistema de vácuo. Capacidade até 510 ml. Food grade. Com caixa branca 94657.

∅67 x 255 mm

SCR – 140 x 80 mm

Tampa com isolante em silicone



Parede dupla isolada a vácuo



A



Parede dupla isolada a vácuo



Base de cortiça

+550 ml



A

NEW



Solberg — 94240

Squeeze em aço inox e base em cortiça com parede dupla com isolamento a vácuo. Mantém as bebidas quentes por 8h e frias por 24h. Tem capacidade até 560 ml. Food grade. Fornecido em caixa.



∅ 66 x 258 mm
LSR - 25 x 100 mm



Parede dupla isolada a vácuo



Amorti — 94958

Squeeze para sublimação em aço inox com parede dupla e tampa com sistema de vácuo. Capacidade até 510 ml. Food grade. Fornecida em caixa branca 94657.

∅ 67 x 255 mm
SUB - 140 x 80 mm

360°

Ideal para impressão em sublimação



+500 ml



Leve o seu squeeze
preferido para
qualquer lado



Personalização a laser



Parede dupla
isolada a vácuo



+550 ml

24H
8H

NEW

 **Ragnar** — 94602

Squeeze em aço inox com parede dupla isolada a vácuo, tampa em bambu e alça de transporte em aço inox. Capacidade até 570 ml. Food grade. Fornecido em caixa presente de papel craft.

∅70 x 220 mm

LSR - ∅40 mm

Squeezes em alumínio



650 ml



Korver — 94631



94657



.358

Squeeze em alumínio e com tampa flip top em AS e alça para facilitar o transporte. Capacidade até 650 ml. Food grade. Caixa branca 94657 vendida opcionalmente.

∅66 x 250 mm

SCR - 200 x 130 mm



500 ml



119



119

114

105

128

137

127

106

147

103

A



Beane — 94063

+ 94657 .358

Squeeze em alumínio com tampa em aço inox e capacidade até 500 ml. Food grade. Caixa branca 94657 vendida opcionalmente.

∅67 x 205 mm

LSR - 25 x 80 mm



500 ml



127



106

360°

Ideal para impressão em sublimação



Billy II — 54957

Squeeze para sublimação em alumínio com tampa em aço inox. Capacidade até 500 ml. Caixa branca 94657 vendida opcionalmente.

∅67 x 205 mm

Inox SUB - 130 x 80 mm





Acabamento emborrachado

Acabamento matte com glitter



NEW

 **Queta soft** — 94256

 Squeeze em alumínio com acabamento emborrachado e tampa em bambu.
 Capacidade até 550 ml. Food grade. Caixa branca 94656 vendida opcionalmente.

∅65 x 197 mm

SCR - 135 x 110 mm

NEW

 **Queta** — 94250

 Squeeze de alumínio com acabamento matte e tampa em bambu. Capacidade até 550 ml. Food grade. Caixa branca 94656 vendida opcionalmente.

∅65 x 197 mm

SCR - 135 x 110 mm



105

800 ml



105

104

119

106

103



Sporty — 94633

+ 94659 .358



Squeeze em alumínio com acabamento matt, tampa em PP e mosquetão. Capacidade até 800 ml. Food grade. Caixa branca 94659 vendida opcionalmente.



∅73 x 259 mm

SCR - 220 x 140 mm



114

750 ml



114

106

127

147



Siderot — 94688

+ 94657 .358



Squeeze em alumínio com mosquetão e capacidade até 750 ml. Food grade. Caixa branca 94657 vendida opcionalmente.

∅73 x 247 mm

SCR - 220 x 140 mm

500 ml



127



106



Ideal para impressão em sublimação



Langford — 94960

+ 94656 .358



Squeeze em alumínio para sublimação com mosquetão e capacidade até 500 ml. Food grade. Caixa branca 94656 vendida opcionalmente.

∅66 x 210 mm

SUB - 130 x 80 mm

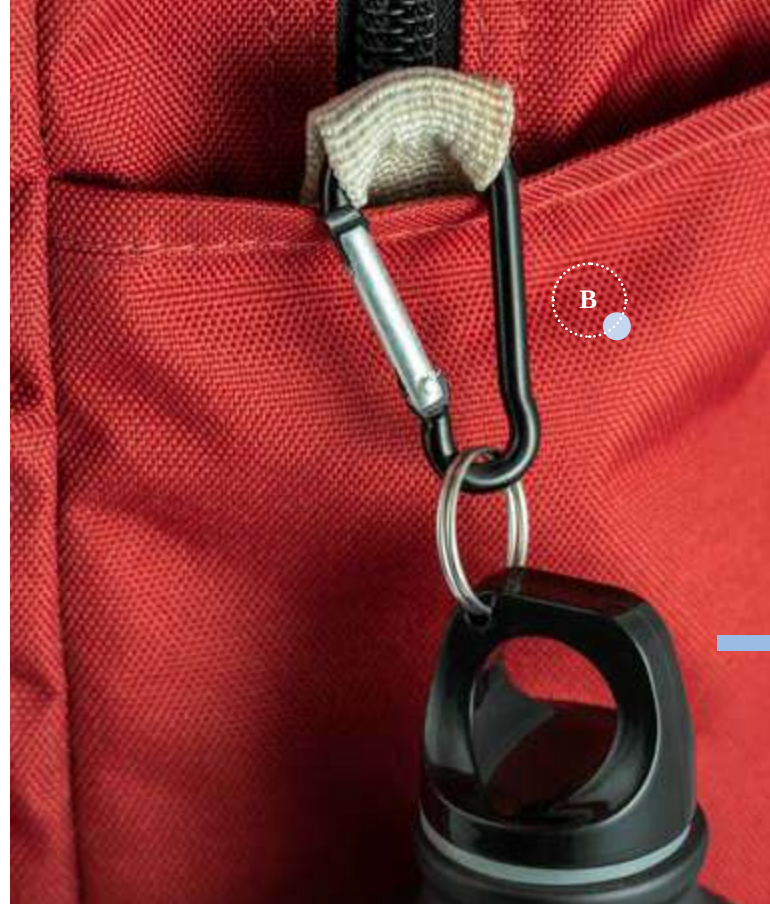

A



500 ml



B

Acabamento mate

550 ml





 **Erald** — 94623 +  94656  .358

 Squeeze em alumínio com mosquetão e capacidade até 500 ml. Food grade. Caixa branca 94656 vendida opcionalmente.

∅66 x 210 mm

SCR - 200 x 110 mm

NEW

 **Collina** — 94246 +  94650  .358

 Squeeze em alumínio com acabamento mate e mosquetão para facilitar o transporte. Capacidade até 550 ml. Food grade. Caixa branca 94650 vendida opcionalmente.

∅66 x 216 mm

SCR - 200 x 110 mm



+ 550 ml

+ 94656 .358



Kobe — 94060

Squeeze em alumínio com tira em silicone e capacidade até 570 ml. Food grade. Caixa branca 94656 vendida opcionalmente.

∅ 66 x 205 mm

LSR - 23 x 100 mm



• Canudo flexível no interior



+ 650 ml

+ 94652 .358



Lemon — 94649

Squeeze em alumínio com bico de canudo flexível em PP (no interior) e capacidade até 670 ml. Food grade. Caixa branca 94652 vendida opcionalmente.

∅ 73 x 217 mm

LSR - 25 x 120 mm

Forma triangular

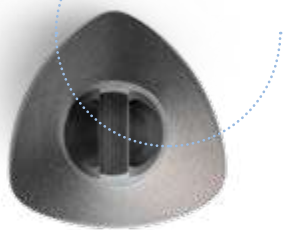

+550 ml

A



Slater — 94062

+ 94654 .358

Squeeze em alumínio com formato triangular e tampa em PP. Capacidade até 570 ml. Food grade. Caixa branca 94654 vendida opcionalmente.

∅75 x 158 mm

LSR – 40 x 100 mm



+650 ml



Rio — 94059

+ 94651 .358

Squeeze em alumínio com tampa em PP e tira em silicone para facilitar o transporte. Capacidade até 660 ml. Food grade. Caixa branca 94651 vendida opcionalmente.

∅65 x 228 mm

LSR – 25 x 150 mm



Garrafa com parede dupla isolada a vácuo e botão de abrir/fechar

500 ml



106



Ideal para sublimação



NEW



Henderson — 94264

Garrafa em aço inox com parede dupla, para sublimação. Tampa com sistema de vácuo. Capacidade até 500ml. Mantém as bebidas quentes por 12h e frias por 24h. Food grade. Fornecida em caixa.

∅70 x 245 mm

LSR - 210 x 175 mm



500 ml



107



NEW



Karpov — 94610

Garrafa em aço inox com parede dupla isolada a vácuo. Capacidade até 500 ml. Fornecida em caixa.

∅69 x 240 mm

LSR - 25 x 150 mm



500 ml



105



104



106



103



NEW



Luka — 94615

Garrafa em aço inox com parede dupla isolada a vácuo. Capacidade até 500 ml. Food grade. Fornecida em caixa branca.

∅70 x 245 mm

LSR - 25 x 150 mm





• Parede dupla isolada a vácuo



• Parede dupla isolada a vácuo



147

• Inclui **2** copos



750 ml

NEW



Heat — 94667



Garrafa em aço inox com parede dupla isolada a vácuo. Capacidade até 750 ml.



Inclui 2 copos. Food grade. Fornecida em caixa.

∅ 86 x 310 mm

LSR - 30 x 100 mm



107



1L

NEW



Liter — 94679



Garrafa em aço inox com parede dupla isolada a vácuo. Capacidade até 1L. Food grade. Fornecida em caixa.



Inclui 2 copos. Food grade. Fornecida em caixa.

∅ 82 x 330 mm

LSR - 30 x 150 mm

Squeeze com termômetro

Permitem um maior controle de temperatura da sua bebida, deixando-a ao seu gosto.





• Parede dupla isolada a vácuo

106

127

103

happy

• Tampa com termómetro digital



NEW

Rossi — 94069

Squeeze em aço inox com parede dupla isolada a vácuo e tampa com termómetro digital.

Inclui infusor para chá. Mantém as bebidas quentes por 8 h e frias por 24 h e tem capacidade até 470 ml. Food grade. Fornecido em caixa.

Inox

∅65 x 229 mm

SCR - 130 x 80 mm



Copos de viagem com parede dupla isolada a ar



Ronde — 94677
 Copo de viagem em aço inox com corpo duplo e tampa deslizante. Capacidade até 400 ml. Food grade. Fornecida em caixa.
 Inox
 88 x 112 mm
 PDP – 30 x 30 mm



Hygge — 94678
 Copo de viagem com corpo duplo em aço inox e acabamento matt. Capacidade até 400 ml. Food grade. Fornecido em caixa.
 Inox
 Ø88 x 112 mm
 PDP – 30 x 30 mm

Revestimento em pó para
mais durabilidade

Parede dupla
isolada a vácuo



NEW

Phelps — 94772

Copo de viagem em aço inox e PP com parede dupla e isolamento a vácuo. Acabamento mate e revestimento em pó que lhe confere mais durabilidade e resistência. Tem capacidade até 470ml. Fornecido em caixa.

∅90 mm x 150 mm

LSR - 15 x 50 mm



**Ideal para impressão
em sublimação**

Parede dupla
isolada a vácuo



NEW

Slider — 94242

Copo de viagem para sublimação com parede dupla em aço inox.

Inclui tampa transparente com abertura deslizante.

Capacidade até 380ml. Food grade. Fornecido em caixa.

∅77 x 120 mm

SUB - 246 x 120 mm



Abertura
deslizante



107



NEW



Himalayas — 94664

Conjunto de 4 copos em aço inox com bolsa para transporte em imitação de pele e com capacidade até 25 ml. Food grade. Fornecido em caixa de oferta.

∓ Ø44 x 62 mm

↗ LSR – 15 x 20 mm



103

A



Wings — 94614

Caneca em aço inox, com pega em forma e função de mosquetão. Capacidade até 230 ml. Food grade. Fornecida em caixa.

∓ Ø70 x 82 mm

↗ LSR – 15 x 70 mm



127



Noah — 94608

Caneca de viagem em aço inox e PP com tampa em PP. Capacidade até 420 ml. Food grade. Fornecida em caixa.

∓ Ø80 x 170 mm

↗ PDP – 35 x 30 mm



103



103



Werner — 94666

Copo de viagem em PP e PS com corpo duplo e capacidade até 520 ml. Tampa com sistema de abertura e fecho fácil. Corpo removível para personalização do interior. Food grade. Fornecido em caixa.

∓ Ø86 x 168 mm

↗ DGL – 220 x 136 mm



Tampa com sistema antiderrame



Monarda — 94681

Copo de viagem em aço inox com corpo duplo, tampa em PP com sistema anti derrame e antidesslizante na base. Capacidade até 470 ml. Food grade. Fornecido em caixa presente preta.

∅80 x 198 mm | Caixa: 82 x 202 x 82 mm

LSR – 30 x 100 mm



Batum — 94625

Copo de viagem em aço inox e PP com corpo duplo. Tampa com sistema de abertura e fecho fácil. Capacidade até 420 ml. Food grade. Fornecida em caixa.

∅81 x 187 mm

PDP – 25 x 50 mm



Hassi — 94676

Copo de viagem em aço inox e PP com corpo duplo e capacidade até 510 ml. Food grade. Fornecida em caixa presente branca.

∅87 x 151 mm

PDP – 25 x 50 mm



Copos de fibra de bambu



150

ECÓlogic



Toffa — 94066



Copo de viagem em fibra de bambu e PP com tampa flip top. Capacidade até 380 ml.



Food grade.



∅95 x 113 mm

PDP – 20 x 50 mm



150

ECÓlogic



Tisana — 94636



Copo para viagem em fibra de bambu e PP. Com tampa e capacidade até 450 ml.



Food grade.



∅93 x 134 mm

PDP – 20 x 50 mm



150

ECÓlogic



Valley — 94068



Copo de viagem em fibra de bambu (50%) e PP (50%) com canudo retrátil e capacidade até 450 ml. Pode ocorrer transferência de calor. Food grade.



∅93 x 135 mm

PDP – 20 x 40 mm



114



119

500 ml

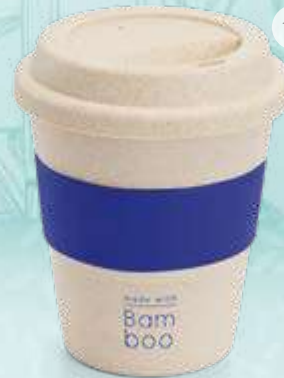

114



114

124

119

105

128

106

103

ECÓlogic



Canna — 94638



Copo de viagem em fibra de bambu (50%) e PP (50%), com tira de silicone no corpo para facilitar o transporte. A tampa em silicone no topo roda para tapar abertura e prevenir salpicos. Capacidade até 500 ml. Food grade.



∅95 x 140 mm

PDP – 20 x 20 mm



114

105

128

109

106

103

ECÓlogic



Latte — 94067



Copo de viagem em fibra de bambu (50%) e PP (50%) com tira em silicone para facilitar o transporte de bebidas quentes. Capacidade até 380 ml. Food grade.



∅95 x 114 mm

PDP – 25 x 25 mm



eco logic

Cuppa — 94058

Copo de viagem com tampa em fibra de bambu (50%) e PP (50%), com capacidade até 380 ml e tira em silicone para facilitar o transporte de bebidas quentes. Food grade.

∅ 95 x 114 mm
 PDP – 25 x 20 mm

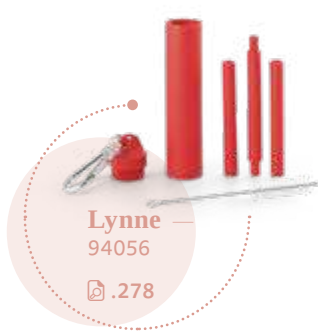

Lynne — 94056

.278



eco logic

Bacuri — 94691

Copo para viagem em fibra de bambu e PP. Com tampa e capacidade até 450 ml. Food grade.

∅ 93 x 134 mm
 PDP – 20 x 40 mm





Fibra de arroz

Resultante da transformação da casca de arroz após a colheita, a fibra de arroz permite a criação de produtos leves e resistentes, aproveitando esta matéria natural e biodegradável.



A



Fibra de bambu

ECologic



Cinnamon — 94626



Copo para viagem em fibra de bambu, casca de arroz e melamina. Com tampa e banda de silicone e capacidade até 450 ml. Food grade.



∓ Ø96 x 140 mm



∕ PDP – 25 x 25 mm



Casca de arroz



B



Casca de arroz

ECologic



Petrelli — 94637



Copo em fibra de arroz (50%) e PP (50%) com acabamento matt. Capacidade até 400 ml. Food grade.



∓ Ø88 x 102 mm



∕ PDP – 20 x 50 mm

Copos dobráveis

Práticos e fáceis de transportar, aliam a simplicidade à funcionalidade.



105



105

119

124

123

Orton — 94696

 Copo de viagem dobrável em silicone com tampa em PP. Contém uma argola na base que serve como pega ou para pendurar. Copo com capacidade até 240 ml. Food grade.

∓ Ø57 x 87 x 81 mm

↗ PDP - Ø35 mm



108



108

119

109

114

104

132

142

112

105

Modric — 94694

 Copo de viagem dobrável em silicone com tampa em PP. Contém uma argola na base que serve como pega ou para pendurar. Copo com capacidade até 240 ml. Food grade.

∓ Ø57 x 87 x 81 mm

↗ PDP - Ø35 mm



124

124



109



123



Orton L — 94697

 Copo de viagem dobrável em silicone com tampa em PP. Contém uma argola na base que serve como pega ou para pendurar. Copo com capacidade até 400 ml. Food grade.

∓ Ø66 x 117 x 96 mm

↗ PDP - Ø40 mm



114



114

105

104

119

Modric L — 94695

 Copo de viagem dobrável em silicone com tampa em PP. Contém uma argola na base que serve como pega ou para pendurar. Copo com capacidade até 400 ml. Food grade.

∓ Ø66 x 117 x 96 mm

↗ PDP - Ø40 mm

tritan™

Plástico super resistente, leve, cristalino e livre de BPA. Suporta altas temperaturas e não absorve cheiros.



tritan™



Pepe — 94620



Squeeze em Tritan™ com tampa flip top em PP, compartimento em ABS para cartões, chaves e dinheiro. Capacidade até 800 ml. Food grade. Fornecida em caixa.

∅ 80 x 260 mm

SCR – 70 x 70 mm



tritan™



Rozier — 94648

+ 94657 358



Squeeze em Tritan™ com capacidade até 790 ml. Food grade. Caixa branca 94657 vendida opcionalmente.



∅ 71 x 246 mm

SCR – 140 x 140 mm



tritan™



Dudley — 94628

+ 94657 358



Squeeze em tritan™ com tampa em PP, canudo flexível (no interior) e com sistema de abertura e fecho fácil. Contém suporte para celular e tem capacidade até 750 ml. Food grade. Caixa branca 94657 vendida opcionalmente.

∅ 75 x 222 mm

SCR – 230 x 120 mm





Squeeze em rPET

Dão uma nova vida ao plástico que poderia ir parar aos oceanos ou demorar anos a deteriorar-se.

Pega em silicone



Senna — 94782

+ 94651 .358



Squeeze produzido a partir de plástico reciclado, rPET. Com alça de silicone para facilitar o transporte. Tampa em PP e aço inox com isolante em silicone. Capacidade até 590 ml. Food grade. Caixa branca 94651 vendida opcionalmente.



∅66 x 230 mm



SCR – 120 x 100 mm

Bico "push-pull"

600 ml



Clouds — 94632 + 94657 .358

Squeeze em PS e tampa em ABS com bico "push-pull". Incluso vaporizador, alça para facilitar o transporte e capacidade até 600 ml. Food grade. Caixa branca 94657 vendida opcionalmente.

∅66 x 250 mm

SCR – 200 x 120 mm

+700 ml



+700 ml



Infusor para fruta no interior



Othmer — 94644 + 94658 .358

Squeeze em AS com tampa em PE, porta comprimidos em PP, com 7 divisórias e capacidade até 740 ml. Food grade. Caixa branca 94658 vendida opcionalmente.

∅75 x 240 mm

PDP – 20 x 60 mm

Town — 94629 + 94657 .358

Squeeze em AS e com tampa flip top em PP com infusor de frutas e capacidade até 740 ml. Food grade. Caixa branca 94657 vendida opcionalmente.

∅70 x 247 mm

SCR – 210 x 130 mm



Base e tampa em aço inox

A



Ancer — 94687 + 94670 .358
 Squeeze em AS e aço inox com capacidade até 700 ml. Food grade. Caixa branca 94670 vendida opcionalmente.
 Ø74 x 265 mm
 SCR – 220 x 80 mm



600 ml



Serena — 94618 + 94650 .358
 Squeeze em AS com tampa em aço inox e capacidade até 600 ml. Food grade. Caixa branca 94650 vendida opcionalmente.
 Ø71 x 215 mm
 PDP – 20 x 50 mm

Torne seus Squeezes e marmitas em presentes inesquecíveis!

Personalize seus Squeezes e marmitas e coloque seu logo numa caixa presente! Disponíveis em 12 tamanhos distintos, para valorizar sua marca!



Horus 1 — 94650

Caixa em cartão, indicada para as referências: 94618 e 94246.

☒ 75 x 75 x 225 mm

🔪 SCR – 50 x 170 mm

Horus 2 — 94651

Caixa. Cartão. Indicada para as referências 94059; 94061; 94621; 94646 e 94782.

☒ 75 x 75 x 235 mm

🔪 SCR – 50 x 170 mm

Horus 3 — 94652

Caixa. Cartão. Indicada para as referências 94622 e 94649.

☒ 80 x 95 x 220 mm

🔪 SCR – 50 x 170 mm

Horus 4 — 94653

Caixa em cartão, indicada para as referências: 99967 e 54641

☒ 75 x 75 x 190 mm

🔪 SCR – 50 x 165 mm

Horus 5 — 94654

Caixa. Cartão. Indicada para as referências 94062 e 94619.

☒ 95 x 95 x 170 mm

🔪 SCR – 70 x 145 mm

Horus 6 — 94655

Caixa em cartão, indicada para a referência: 94646.

☒ 82 x 82 x 233 mm

🔪 SCR – 60 x 180 mm

Titus 1 — 94656

Caixa. Cartão. Indicada para as referências 94060; 94250; 94256; 94623; 94686 e 94960.

☒ 70 x 70 x 215 mm

🔪 SCR – 45 x 170 mm

Titus 2 — 94657

Caixa. Cartão. Indicada para as referências 54957; 94063; 94550; 94628; 94629; 94630; 94631; 94632; 94648; 94688 e 94958.

☒ 77 x 77 x 257 mm

🔪 SCR – 55 x 180 mm

Titus 3 — 94658

Caixa. Cartão. Indicada para a referência 94644.

☒ 82 x 82 x 265 mm

🔪 SCR – 60 x 180 mm

Titus 4 — 94659

Caixa. Cartão. Indicada para a referência 94633.

☒ 115 x 115 x 195 mm

🔪 SCR – 85 x 160 mm

Titus 5 — 94670

Caixa. Cartão. Indicada para a referência 94687.

☒ 80 x 80 x 275 mm

🔪 SCR – 55 x 220 mm

Otao — 93852

Caixa em cartão, indicada para a referência: 93853.

☒ 190 x 105 x 108 mm

🔪 SCR – 165 x 80 mm



+ 94657 .358

Portis — 94630

Squeeze em PP e com tampa em PS e capacidade até 600 ml. Food grade. Caixa branca 94657 vendida opcionalmente.

∅ 67 x 245 mm

SCR – 200 x 120 mm



600 ml



+ 94652 .358

Odret — 94622

Squeeze em AS com tampa em PP com boquilha de canudo flexível (no interior) e de abertura fácil. Capacidade até 650 ml. Food grade. Caixa branca 94652 vendida opcionalmente.

∅ 73 x 214 mm

SCR – 190 x 55 mm



650 ml

Canudo flexível no interior

Canudo flexível no interior



+ 94651 .358

Conley — 94621

Squeeze em PS com tampa em PE com bico de canudo flexível (no interior) e de abertura fácil. Capacidade até 500 ml. Food grade. Caixa branca 94651 vendida opcionalmente.

∅ 70 x 230 mm

SCR – 190 x 120 mm



500 ml



+ 94651 .358

Jay — 94061

Squeeze em AS com tampa em PP. Canudo incluso e capacidade até 610 ml. Food grade. Caixa branca 94651 vendida opcionalmente.

∅ 70 x 225 mm

SCR – 220 x 120 mm



600 ml



+500 ml



Launay — 94686

+ 94656 .358

Squeeze em AS com tampa em PP e capacidade até 510 ml. Food grade. Caixa branca 94656 vendida opcionalmente.

∅68 x 203 mm

SCR – 200 x 80 mm



Bocuse —

93853

.281



Turmeric —

53878

.283

550 ml



109



106

Com escala de medição



109



106



103



114



105



Nurmi — 94619

+ 94654 .358

Shaker em HDPE com tampa flip top em PP. Incluso misturadora em aço inox e escala de medição até 400 ml. Capacidade até 550 ml. Food grade. Caixa branca 94654 vendida opcionalmente.

∅93 x 160 mm

PDP – 25 x 50 mm

Squeezes dobráveis com mosquetão

com um design flexível e prático que podem acompanhá-lo para qualquer lado.



Kwill — 94612

Squeeze dobrável em PE com bico de sistema “push-pull” e acabamento translúcido. Contém uma tampa transparente e um mosquetão. Capacidade até 460 ml. Food grade.

☒ 120 x 265 x 30 mm

🔪 **SCR** – 70 x 80 mm



Decnop — 94689

Squeeze dobrável em PE com capacidade até 460 ml e acabamento matt. Food grade.

☒ 110 x 218 x 64 mm

🔪 **SCR** – 60 x 70 mm

Cores metálicas



Gilded — 94690

Squeeze dobrável com mosquetão e tampa, com capacidade até 460 ml, disponível em cores metalizadas. Food grade.

☒ 110 x 218 x 64 mm

🔪 **SCR** – 70 x 60 mm

Toalhas de esporte

O aliado para se esfriar durante a atividade física.

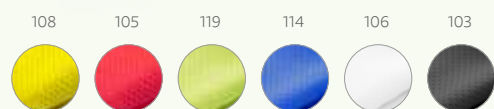

NEW
rPET **ECÓlogic**

Bernal — 99969

Toalha esportiva refrescante em rPET. Fornecida numa bolsa preta em non-woven. Toalha reutilizável, lavável na máquina de lavar roupa.

300 x 800 mm | Bolsa: 100 x 200 mm

TRS – 200 x 200 mm

Quando molhada, permanece fria durante horas



Artx Plus — 99967

Kit toalha e garrafa. Toalha para esporte em poliamida e poliéster. Toalha refrescante, quando molhada permanece fria durante horas. Se aquecer, basta balançar reativando sua frescura. Reutilizável e lavável à máquina. Garrafa em PP e PET com mosquetão incluso (food grade). Capacidade até 440 ml. Caixa branca 94653 vendida opcionalmente.

Toalha: 300 x 800 mm | Garrafa: Ø65 x 183 mm

TRS – 100 x 60 mm



NEW

Artx — 99968

Toalha esportiva em poliamida e poliéster. Toalha refrescante, quando molhada permanece fria durante algumas horas. Se aquecer, basta abanar, reativando a sua frescura. Toalha reutilizável, lavável na máquina de lavar roupa.

300 x 800 mm

TRS – 200 x 150 mm

Elevada absorção e secagem rápida

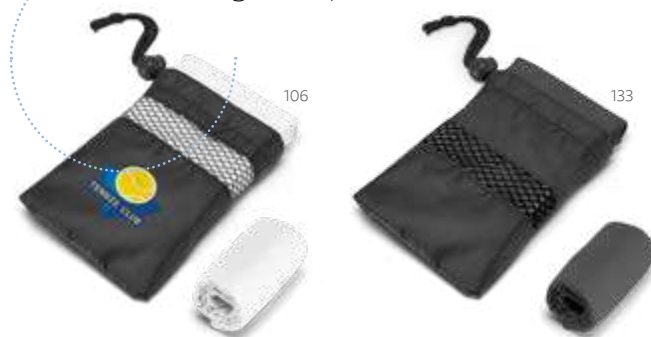

Matira — 99965

Toalha para esporte em microfibras (210 g/m²). Toalha prática e leve que facilita o transporte, de elevada absorção e rápida secagem. Fornecida com bolsa em 190T.

300 x 300 mm | Bolsa: 110 x 140 mm

TRS – 60 x 50 mm

Travis — 99966

Toalha para esporte em microfibras (210 g/m²). Toalha prática e leve que facilita o transporte, de elevada absorção e rápida secagem. Fornecida com bolsa em 190T.

400 x 800 mm | Bolsa: 135 x 205 mm

TRS – 80 x 80 mm

Seja visto a qualquer distância

- Colete refletivo para crianças



NEW

Mike — 98501

Colete refletivo para criança em poliéster (100%). Contém 2 bandas retrorrefletivas horizontais, fecho com velcro lateral e é certificado pela norma EN 17353. Produto não destinado para uso profissional.

📏 Tamanho único: 370 x 470 mm

🔪 TRS – 230 x 60 mm



NEW

Roger — 98504

Bolsa em 100% poliéster com fecho de velcro. Indicada para guardar o colete 98503.

📏 145 x 220 mm

🔪 TRS – 70 x 150 mm



NEW

Thiem — 98502

Colete de alta visibilidade em 100% poliéster com certificado pela norma EN 17353. Colete refletivo com 2 bandas refletoras horizontais e elásticos laterais. Este produto não é adequado para uso profissional.

📏 540 x 620 mm

🔪 TRS – 100 x 90 mm



NEW

Yellowstone — 98503

Colete de alta visibilidade em 100% poliéster com certificado pela norma EN ISO 20471 classe 2. Colete refletivo com 2 bandas refletoras horizontais e abertura frontal com fecho de velcro.

📏 Tamanho único: 670 x 700 mm

🔪 TRS – 140 x 100 mm



Rules — 92835

Sacola tipo mochila em 210D, com elementos refletivos. Produto promocional.

📏 350 x 400 mm

🔪 TXP – 250 x 160 mm



103

Elementos
refletores



Confor — 97207

Braçadeira para celular em soft shell de alta densidade, com elementos refletivos e fechamento ajustável. Para smartphone 6.5".

☒ 440 x 175 mm

☒ SCR – 25 x 40 mm



103

Spirited — 97205

Braçadeira para celular em soft shell com banda refletiva e fechamento ajustável. Para smartphone 5.1".

☒ 450 x 165 mm

☒ SCR – 38 x 45 mm



Mounti —
92628

☒ .194



Wilkins —
97341

☒ .79

Bolso ideal
para pequenos
objetos



123

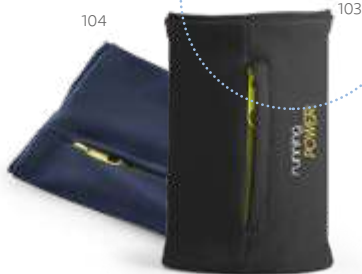

104

103



106

103

Yates — 92799

Bolsa para bicicleta em 600D, com 3 fitas ajustáveis.

☒ 230 x 200 x 60 mm

☒ TRS – 90 x 45 mm



Picchu — 99023

Punho elástico em poliéster com bolso com zíper, ideal para guardar bens de pequeno tamanho e usar durante a prática esportiva.

☒ 100 x 100 mm

☒ TRS – 50 x 50 mm

Kov — 99022

Punho elástico em poliéster com área apropriada para personalização, disponível em várias cores.

☒ 75 x 78 mm

☒ TRS – Ø20 mm



NEW

A

Burpee — 99970

Conjunto de 4 bandas elásticas de ginástica em bolsa de non-woven preta. Cada banda tem um nível de resistência diferente: Vermelha - forte; Amarela - média; Azul - leve; Verde - muito leve

📏 Bolsa: 100 x 200 mm

🔪 TRS - 80 x 140 mm

4 níveis de resistência

Muito leve



Leve



Média



Forte



Zippers Sport — 92516

📏 .180



Fit — 92511

📏 .195

B



Brady — 98086

Kit fitness composto por elástico e corda de pular. Fornecido com bolsa em 190T.

📏 Bolsa: 210 x 270 mm

🔪 TRS - 150 x 150 mm



Escolha o melhor utensílio para o acompanhar em suas atividades e esteja preparado para resolver qualquer imprevisto



• Com **4** leds e **5** pontas diferentes

123

LED **Gabro** — 94017

Conjunto de ferramentas em ABS com clipe, 4 LEDs e 5 pontas diferentes removíveis. Incluso 2 pilhas AAA.

∓ 90 x 30 x 35 mm

↗ PDP – 25 x 10 mm



114

114



147



Basalt — 94020

Conjunto de mini chave de parafusos em metal com 3 pontas diferentes removíveis com opção de guardar as peças no topo do corpo com tampa. Chaveiro incluído.

∓ Ø13 x 75 mm

↗ LSR – 30 x 6 mm



A

103



104

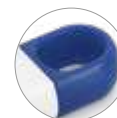

106



105



A

Chert — 94018

Conjunto de mini chave de parafusos em PS com 4 pontas diferentes removíveis com opção de guardar as peças no corpo.

∓ 92 x 22 x 13 mm

↗ SCR – 55 x 10 mm



NEW

Inox **Dunito** — 94016

Mini alicate multifunções dobrável em aço inox e alumínio com 9 funções. Fornecido em bolsa de 600D.

📏 Fechado: 35 x 70 x 18 mm | Bolsa: 50 x 90 x 20 mm

🔪 LSR – 25 x 4 mm



Com **20** funções

NEW

Inox **Magnum** — 94022

Alicate dobrável com ferramentas multifunções em aço inox e madeira, com 20 funções. Fornecido em bolsa em poliéster.

📏 45 x 100 x 25 mm | Bolsa: 65 x 140 x 30 mm

🔪 PDP – 30 x 25 mm

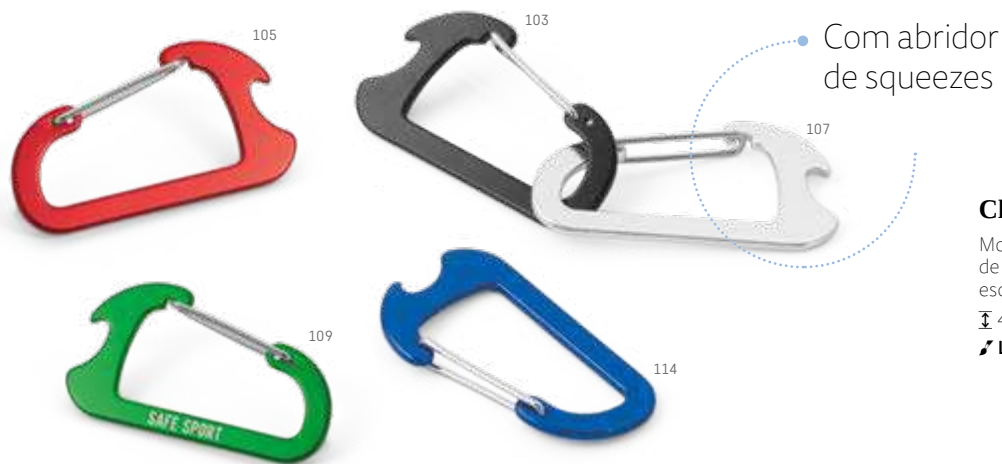

Close — 98824

Mosquetão em alumínio com abridor de garrafas. Não adequado para escalada esportiva.

▮ 44 x 79 x 3 mm

↗ LSR - 50 x 5 mm



Bresset — 98823

Mosquetão em alumínio com área plana para gravação.

▮ 32 x 57 x 5 mm

↗ LSR - 30 x 3 mm



Limardo — 98822

Mosquetão em alumínio com área plana para gravação.

▮ 24 x 48 x 4 mm

↗ LSR - 25 x 3 mm



Criança
& Escolar



A



**Valorize
a imaginação
das crianças
e torne
os momentos
de brincadeira
mais divertidos**



EcoLogic

Croco — 51746

Caixa de cartão
com 12 lápis de cor.

▮ 90 x 180 x 9 mm

✂ SCR – 60 x 90 mm



EcoLogic

Crafti — 51931

Caixa de cartão
com 10 mini lápis de cor.

▮ 40 x 90 x 15 mm

✂ SCR – 25 x 50 mm



EcoLogic

Bird — 51750

Caixa de cartão
com 6 mini lápis de cor.

▮ 45 x 90 x 9 mm

✂ SCR – 35 x 50 mm



EcoLogic

Coloured — 51747

Caixa de cartão
com 12 lápis de cor.

▮ 90 x 90 x 9 mm

✂ SCR – 45 x 60 mm



160

8 desenhos
para colorir



Jaguar — 51755

Kit para pintar em caixa de cartão. Incluso 8 giz de cera e 8 cartões diferentes para pintar e pendurar.

☒ 180x90x10 mm

✂ SCR - 55x60 mm



160

Eagle — 51754

Caixa de cartão com 6 giz de cera.

☒ 53x92x9 mm

✂ SCR - 40x50 mm



160

Anim — 51758

Kit para pintar em caixa de cartão. Incluso 6 mini lápis de cor, 1 apontador e 15 cartões diferentes para pintar.

☒ 73x89x12 mm

✂ SCR - 50x55 mm



105

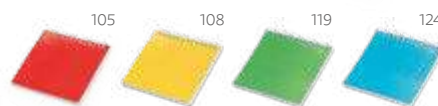

105

108

119

124

Cuckoo — 93466

Caderno para colorir com 25 desenhos diferentes. Capa disponível em várias cores. Lápis não inclusos.

☒ 90x90 mm

✂ SCR - 70x60 mm

Preparados para aprender!

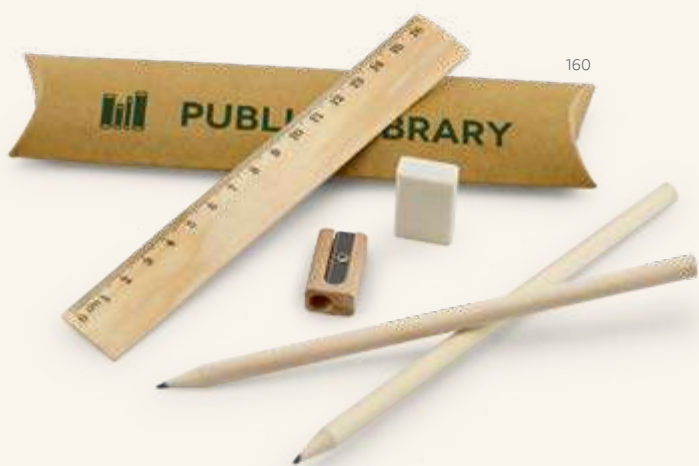

Rhombus — 51932

Kit de escrita composto por régua de 16,5 cm, 2 lápis de grafite, 1 borracha e 1 apontador. Fornecido com bolsa em cartão.

☞ Bolsa: 190 x 45 x 20 mm

☞ SCR – 170 x 30 mm



Poodle — 51756

Conjunto de desenho fornecido em caixa de madeira. Incluso uma régua de 20 cm, seis lápis de cor, um lápis de grafite, um apontador e uma borracha.

☞ 220 x 43 x 32 mm

☞ LSR – 190 x 20 mm



Rols — 51751

Caixa cilíndrica em cartão com 6 mini lápis de cor. Incluso apontador.

☞ Ø26 x 106 mm

☞ PDP – 10 x 45 mm



Cricket — 51752

Caixa cilíndrica em cartão com 12 lápis de cor para pintar.

☞ Ø35 x 97 mm

☞ PDP – 10 x 45 mm



Ateneo — 51736

Lápis com borracha.
Grau de dureza: HB.

∓ Ø7 x 190 mm

↙ PDP - 40 x 5 mm



Beetle — 51904

Lápis apontado
com boneco de borracha.
Grau de dureza: HB.

∓ Ø7 x 188 mm

↙ PDP - 40 x 5 mm



Rizzoli — 51738

Lápis apontado. Grau de dureza: HB.

∓ Ø8 x 175 mm

↙ PDP - 40 x 5 mm



Aguza — 53621

Apontador 2 em 1 em PS com depósito transparente e borracha com tampa.
Disponível em várias cores.

∓ 41 x 60 x 23 mm

➤ PDP – 20 x 10 mm



Yglo — 93620

Apontador em PS com depósito.
Disponível em várias cores.

∓ 41 x 40 x 30 mm

➤ PDP – 15 x 6 mm

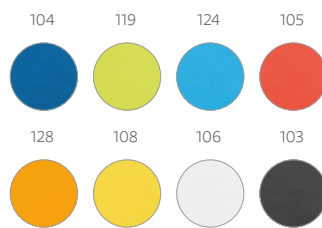
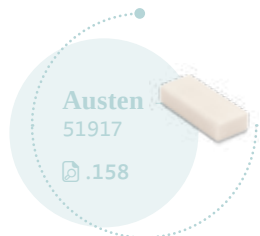

Siza — 51935

Borracha em TPR com capa protetora em PP.

∓ 55 x 33 x 13 mm

➤ PDP – 20 x 15 mm





128



119

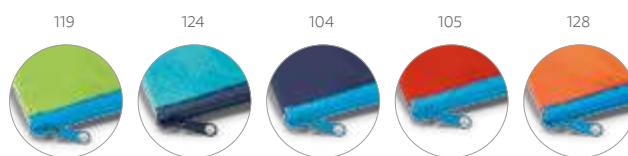

Hummingbird — 93614

Estojo para lápis em 600D.

∩ 210 x 85 x 65 mm

✂ TRS – 130 x 60 mm

Colorit — 93619

Estojo para lápis em non-woven (100 g/m²).

∩ 210 x 110 mm

✂ TRS – 150 x 60 mm



106



105

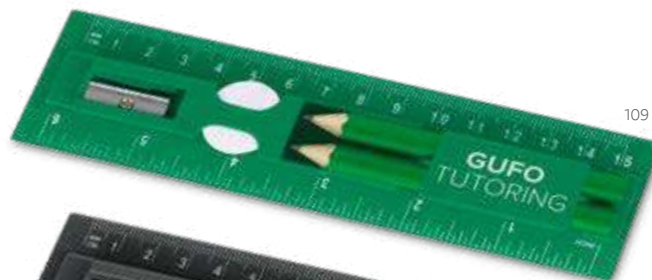

109



103

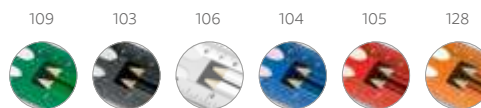
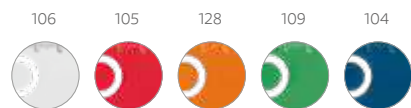

Stephenie — 53565

Régua com escala de 15 cm impressa, cantos redondos e com clipe.

∩ 174 x 31 x 2 mm

✂ SCR – 55 x 8 mm

Gufo — 93566

Kit de escrita em PS. Incluso régua de 15 cm, 2 mini lápis, 1 borracha e 1 apontador.

∩ Régua: 157 x 42 x 15 mm

✂ PDP – 30 x 15 mm



Estojo em algodão

ecologic

Schooli — 93607

Estojo para lápis em algodão.

∅ 70 x 220 mm

TR5 - 130 x 60 mm



Estimular a criatividade

Pintar é uma das brincadeiras mais completas, pois ajuda a estimular e a desenvolver a criatividade.



3 desenhos para colorir



Giraffe — 54635

Copo para viagem para crianças em PP e PS com canudo flexível e capacidade até 200 ml. Corpo com 3 desenhos diferentes para colorir (6 mini lápis em cor inclusos). Food grade.

∅ 72 x 98 mm

PDP – 25 x 30 mm



Baloo — 52619

Sacola tipo mochila para colorir em non-woven (80 g/m²) com desenho impresso e bolso interior. 6 gizos de cera inclusos.

300 x 350 mm

TRS – 200 x 60 mm



Gusteau — 59834

Avental de criança para colorir em non-woven (80 g/m²) com desenho impresso e bolso lateral. 6 gizos de cera inclusos.

380 x 430 mm

TRS – 120 x 120 mm



Lavender — 99826

Avental para criança em non-woven (80 g/m²) com bolso e alças ajustáveis.

☒ 400 x 600 mm |

☒ Bolso: 200 x 150 mm

☒ TRS - 150 x 100 mm



Bissaya — 92617

Sacola tipo mochila em non-woven (80 m/g²) com cantos triangulares coloridos.

☒ 300 x 350 mm

☒ TXP - 160 x 160 mm

Colete refletivo para crianças



NEW

Mike — 98501

Colete refletivo para criança em poliéster (100%). Contém 2 bandas retrorrefletivas horizontais, fecho com velcro lateral e é certificado pela norma EN 17353. Produto não destinado para uso profissional.

☒ Tamanho único: 370 x 470 mm

☒ TRS - 230 x 60 mm





124



124

104

119

105

128

131

103



124

Berna — 92667

Mochila em 600D com bolso frontal com fecho. Parte posterior e alças almofadadas.

▮ 310 x 410 x 120 mm

▮ TRS - 130 x 80 mm

Rocket — 92614

Mochila em 600D com bolso frontal com zíper e 2 bolsos laterais em tela.

▮ 240 x 320 x 80 mm

▮ TRS - 140 x 90 mm



105



Benny — 92615

Mochila em 600D com bolso frontal e bolsos laterais com zíper.

▮ 240 x 320 x 120 mm

▮ TRS - 130 x 100 mm





B



C



105



124

105

B



105



106



124



Turtle — 58412

Bolsa térmica em 600D com bolso interior em rede e alça ajustável em webbing. Com capacidade até 4,5 L, tem o tamanho ideal para levar refeições para o trabalho ou escola. Food grade

▮ 200 x 200 x 110 mm

▮ TRS - 160 x 160 mm

C



Sebastian — 98416

Bolsa térmica para criança em 600D com bolso frontal, fechamento em zíper e bolso lateral em rede. Contém alça ajustável em webbing e tem capacidade até 3 L. Food grade

▮ 190 x 230 x 80 mm

▮ TRS - 150 x 90 mm

Guarda-chuvas infantis



Bambi — 99133

Guarda-chuva para criança em poliéster e pega em EVA.

∅ 680 x 550 mm
TXP – 150 x 90 mm



Stork — 99123

Guarda-chuva para criança em poliéster 190T.

∅ 870 mm | 660 mm
TXP – 150 x 120 mm

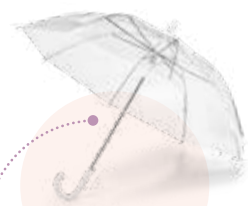

Nicholas
99143

∞ .393



Sol & Chuva



ZEVI





Varetas de fibra de vidro

Guarda-chuva grande de portaria

103



Aproximadamente **1,4 m** de diâmetro

103

106

104



NEW



Eiger — 99042



Guarda-chuva grande de portaria em 190T pongee. Varetas e haste em fibra de vidro e pega em madeira.

∅ 1375 x 855 mm

TR5 - 200 x 120 mm



Uma afirmação de sustentabilidade!

Design diferenciador, útil mas sobretudo amigo do meio ambiente. Prepare-se para o inverno com opções mais responsáveis.

Abertura automática



160



ECologic

 **Sobral** — 99141

 Guarda-chuva em cortiça com haste e pega em madeira. Abertura automática.

∅1050 mm | 890 mm

TR5 – 200 x 120 mm



129

104

106

103



129



NEW

ecologic



Apolo — 99149



Guarda-chuva em rPET pongee com abertura automática, haste e estrutura em metal. Pega em madeira.

∅1050 x 850 mm

TR5 – 200 x 120 mm

104

Guarda-chuva reversível

Modelo patenteado com uma tecnologia de desempenho excepcional, pensada para evitar molhar-se sempre que fecha o guarda-chuva.



Angela — 99146

Guarda-chuva reversível em pongee 190T com capa dupla, cabo em metal e varetas em fibra de vidro. O guarda-chuva de estrutura patenteada tem abertura manual e fecho automático.

∅1050 mm | 790 mm
TRS - 200 x 120 mm

103



105

Guil — 99126

Guarda-chuva de 12 varetas em poliéster 190T e pega revestida a borracha com mecanismo de abertura automática.

∅1100 mm | 900 mm
TXP - 120 x 120 mm

Alberta — 99145

Guarda-chuva em pongee 190T com varetas em fibra de vidro coloridas e pega revestida a borracha. Abertura automática.

∅1040 mm | 870 mm
TXP - 220 x 140 mm



Prepare-se para o inverno

Os guarda-chuvas com tecido pongee são mais resistentes à água, secam mais depressa e são recicláveis. Para além disso a abertura automática e as varetas em fibra de vidro conferem-lhes maior segurança e utilidade.

104



Varetas de fibra de vidro

Pega revestida em borracha

104



103



NEW



Sessil — 99155



Guarda-chuva em 190T pongee, varetas em fibra de vidro, cabo em alumínio e haste revestida em borracha. Guarda-chuva à prova de vento com abertura automática. Fornecido em bolsa com alça curta para facilitar transporte.

☒ Guarda-chuva: Ø1025 x 855 mm | Bolsa: 90 x 635 mm

🔪 TRS – 200 x 120 mm

113



113



104



Silvan Stripe — 99153



Guarda-chuva em 190T pongee com varetas em fibra de vidro e pega em c. sintético. Guarda-chuva à prova de vento com abertura automática.

☒ Ø1175 x 925 mm

🔪 TXP – 200 x 150 mm

129



129



104



103



Felipe — 99130



Guarda-chuva de golfe em pongee 190T com haste e varetas em fibra de vidro e pega em PP. O guarda-chuva é à prova de vento e tem abertura automática. Fornecido em bolsa.

☒ Ø1170 mm | 880 mm | Bolsa: 85 x 725 mm

🔪 TXP – 220 x 140 mm



Efeito refletor

Em dias de chuva cinzentos, opte por guarda-chuvas com efeito refletor para uma maior segurança.



Abertura automática e pega revestida a borracha



Abertura automática e pega em alumínio



Megan — 99152
Guarda-chuva em poliéster com faixa refletora. Pega revestida a borracha e abertura automática.
∅960 x 815 mm
TRP – 200 x 120 mm



Karen — 99115
Guarda-chuva em poliéster 190T. Haste e pega em alumínio com mecanismo de abertura automática.
∅1050 mm | 890 mm
TRP – 220 x 140 mm

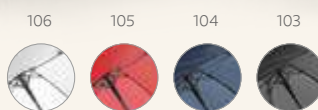

Stuart — 99142
Guarda-chuva grande de portaria em 190T pongee com abertura automática. Varetas e haste em fibra de vidro e pega em madeira.
∅1040 mm | 830 mm
TRP – 220 x 140 mm

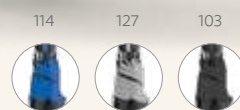

Jenna — 99137
Guarda-chuva em poliéster 190T com pega em EVA e abertura automática. Detalhe com linha colorida no guarda-chuva e na pega.
∅1040 mm | 825 mm
TRP – 220 x 140 mm



Varetas de fibra de vidro



NEW



Reno — 99043

Guarda-chuva em 190T pongee com abertura automática. Varetas em fibra de vidro e pega e haste em madeira.

∅1040 x 885 mm

TR5 — 200 x 120 mm



104

104



111



105



113



108



106



129



103



Para dias de chuva ou de sol

O golf é um desporto que se pratica tanto em dias de chuva como em dias de sol, por isso ter um bom guarda-chuva ajudará a obter a concentração necessária.



103

Karl — 99122

Guarda-chuva de golfe em poliéster 190T com pega em EVA.

∅1220 mm | 975 mm

TXP — 220 x 140 mm



105

105



104



106



103



Roberto — 99109

Guarda-chuva de golfe em poliéster 190T e pega em madeira. Abertura manual.

∅1270 mm | 965 mm

TXP — 220 x 140 mm



LIVE A
 Colourful
 LIFE



 **Patti** — 99116
 Guarda-chuva em poliéster
 190T com haste em metal
 e pega em madeira
 e abertura automática.
 Ø1040 mm | 885 mm
 TXP – 220 x 140 mm



119



119



114



104



102



105



103

**Michael** — 99134

Guarda-chuva em poliéster 190T com pega revestida a borracha e abertura automática.

∅1040 mm | 830 mm

TXP – 220 x 140 mm



16 varetas

100

190T
pongee**Duha** — 99140

Guarda-chuva arco-íris em 190T pongee com 16 varetas e pega em madeira.

∅1020 x 875 mm

TRS – 120 x 120 mm



106



106



103

**Nicholas** — 99143

Guarda-chuva transparente em POE com abertura automática.

∅1000 mm | 815 mm

PDP – 50 x 7 mm



113



113



111



105



129



104



106



103

**Betsey** — 99100

Guarda-chuva em poliéster 190T com haste e pega em madeira. Abertura manual.

∅1040 mm | 885 mm

TXP – 220 x 140 mm



Compactos e práticos

Perfeitos para levar sempre consigo.

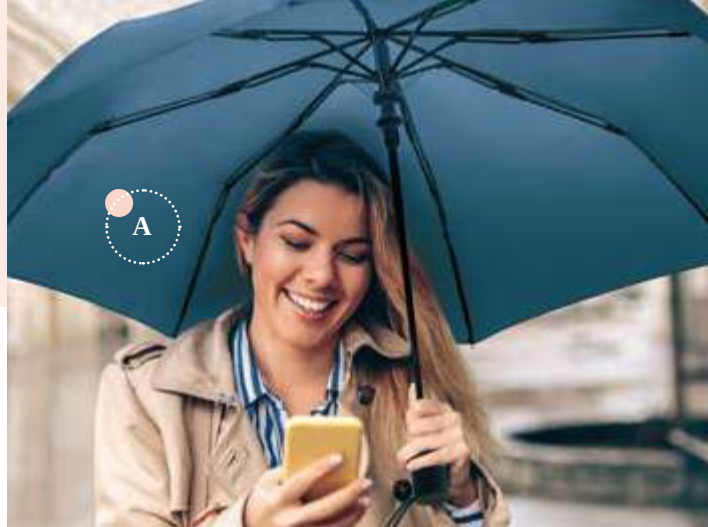

A



104

104

106

103



A



Tomas — 99139

Guarda-chuva dobrável em poliéster 190T dobrável em 3 secções com abertura automática. Fornecido em bolsa.

∅ 980 mm | 295 mm | Bolsa: Ø45 x 245 mm

TXP – 200 x 120 mm



129



108

129

124

104

105

108

106

103



108

109

104

105

128

127

103



Maria — 99138

Guarda-chuva em poliéster 190T dobrável em 3 secções e de abertura manual. Guarda-chuva prático e leve fornecido em bolsa.

∅ 960 mm | 240 mm | Bolsa: Ø40 x 215 mm

TRS – 200 x 120 mm

Tigot — 99135

Guarda-chuva em poliéster 190T dobrável em 3 secções e de abertura manual. Disponível em várias cores, com interior em cinza. Guarda-chuva prático e leve fornecido em bolsa.

∅ 960 mm | 240 mm | Bolsa: Ø40 x 225 mm

TXP – 200 x 120 mm

• Pega revestida em borracha



104

103



• Abertura automática



Campanela — 99151

Guarda-chuva dobrável em 190T pongee. Pega revestida em borracha e abertura automática. Fornecido em bolsa.

☒ Ø980 mm | 320 mm | Bolsa: Ø50 x 240 mm

🔪 TXP – 200 x 100 mm



104



• À prova de vento

103



• Abertura e fecho automático



• Com lanterna na pega

Muriel — 39000

Guarda-chuva em poliéster dobrável em 3 seções com lanterna na pega (incluso 2 pilhas CR2032). Fornecido em bolsa.

☒ Ø940 mm | 310 mm | Bolsa: Ø50 x 230 mm

🔪 TXP – 200 x 120 mm



Stella — 99147

Guarda-chuva em Pongee 190T dobrável em 3 seções e com abertura automática. Pega revestida a borracha. Guarda-chuva à prova de vento. Fornecido em bolsa.

☒ Ø970 mm | 280 mm | Bolsa: Ø50 x 250 mm

🔪 TXP – 200 x 120 mm

Guarda-chuvas infantis



105



100

105

123

124



A

Stork — 99123

Guarda-chuva para criança em poliéster 190T.

∅ 870 mm | 660 mm

TXP - 150 x 120 mm



Bambi — 99133

Guarda-chuva para criança em poliéster e pega em EVA.

∅ 680 x 550 mm

TXP - 150 x 90 mm





Mais proteção contra a chuva

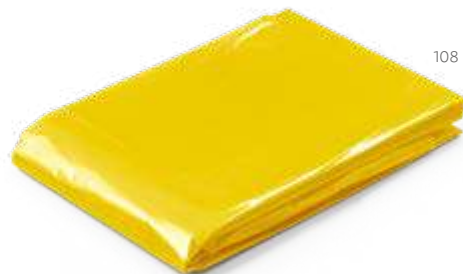

Sandra — 99213

Capa de chuva de tamanho único, disponível em várias cores. Fornecida em polybag.

∓ 1200 x 900 mm

✂ SCR - 75 x 55 mm



Pedro — 99215

Capa de chuva de tamanho único fornecida dentro de embalagem em formato de bola de futebol com chaveiro e mosquetão.

∓ Ø63 mm | 1200 x 900 mm

✂ PDP - 15 x 15 mm



Isabel — 99214

Capa de chuva de tamanho único, fornecida dentro de embalagem em formato de bola com chaveiro e mosquetão. Embalagem disponível em várias cores.

∓ Ø63 mm | 1200 x 900 mm

✂ DUV - 25 x 25 mm



Forro prateado



Cabo direcionável



Parana — 98320

Guarda-sol reclinável em 210T com forro prateado. Fornecido em bolsa com alça.

∅1400 mm | 1600 mm |

Bolsa: 1010 x 110 mm

TXP – 220 x 140 mm



Dering — 98332

Guarda-sol em poliéster 170T. Fornecido em bolsa.

∅1400 mm | 1600 mm |

Bolsa: 1000 x 120 mm

TXP – 220 x 140 mm



Quando a chuva
passar e o sol
aparecer, aproveite
para se equipar com
o essencial para
a praia



129 106 104



Azur — 98329

Guarda-sol em 300D com interior prateado e cabo direcionável. Fornecido em bolsa.

☒ 1600 x 1600 mm | 1800 mm | Bolsa: 1050 x 130 mm

☒ TRS - 280 x 200 mm

Mantenha o seu celular seguro com capas resistentes à água

A



Permite
utilização touch



A

Permite
utilização touch



Egeu — 98266

Bolsa para celular em PVC impermeável (não aconselhável imersão). A parte frontal é transparente e a parte dianteira é em branco fosco. Permite interagir com o tela a partir do exterior. A bolsa tem fechamento hermético e aba em cor com fechamento em velcro.

▮ 240 x 95 mm

▮ SCR - 60 x 120 mm



Mamore — 58315

Bolsa para celular em PVC. Bolsa impermeável (não aconselhável imersão) que permite utilização touch. Para smartphone 5.5".

▮ 100 x 220 mm

▮ SCR - 60 x 90 mm

Escolha uma das diferentes cores da fita Burton para combinar com o chapéu Manolo



NEW

Burton — 99428

Fita para chapéu em 100% poliéster, disponível para várias cores e de fácil personalização.

☒ 650 x 24 mm

✂ TRS - 380 x 18 mm



Manolo — 99427

Chapéu em PP, disponível em várias cores. Fita não incluída.

☒ Tamanho: 58

✂

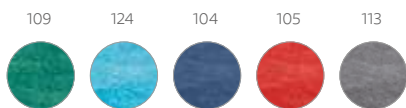

Sardegna — 98375

Toalha de praia em veludo de algodão (320 g/m²), disponível em várias cores. Fornecida com sacola em non-woven (80 g/m²).

☒ 1500 x 750 mm | Sacola: 330 x 415 x 100 mm

✂ TRS – 280 x 200 mm



A



California — 58377

Toalha de praia em microfibras (250 g/m²). Fornecida com sacola em non-woven (80 g/m²).

☒ 1500 x 750 mm | Sacola: 330 x 415 x 100 mm

✂ TRS – 280 x 200 mm



Galapos — 98247

Sacola almofada inflável em PVC opaco.

☒ Vazio: 300 x 320 mm

✂ SCR – 160 x 160 mm



ECÓlogic



Ville — 92824

Sacola 100% algodão canvas (280 g/m²) com bolso frontal e bolso interior com zíper. A sacola contém fecho magnético e alças de 60 cm.

☒ 530 x 380 x 170 mm

☒ TRS – 120 x 150 mm



Kenza — 98424

Sacola de praia em 600D e alça de corda em algodão.

☒ 510 x 440 x 140 mm

☒ TRS – 280 x 200 mm

Lolla —
98417

☒ .312



Edmonton —
92822

☒ .298



Bolso interior



104



106

Maresia — 92513

Sacola de praia em 300D com bolso interior. Alças em webbing de 70 cm.

☒ 450 x 300 x 80 mm

☒ TRS – 240 x 200 mm



Índice remissivo

Abridor de garrafas	274	Conjunto de desenho	373	Lápis	156, 374
Adaptador USB	98, 101	Conjunto de esferográfica e lapiseira	118, 138, 140	Lápis para colorir	157, 373, 374
Álcool Gel	218	Conjunto de porta copos	268	Luminária de mesa	53, 75, 87
Alicate	367	Conjunto de roller e esferográfica	112 - 116, 118	Luminária de mesa com caixa de som	53, 87
Almofada de pescoço	221	Conjunto de talheres	250, 278	Luva refrigeradora	271, 272
Ampulheta de banho	214	Conjunto para vinho	269, 271	Mala de cosméticos	170
Anti-estresse	223	Copo de viagem	217, 321, 323, 329, 346 - 353, 378	Mala de viagem	170
Apontador	375	Copo para salada	283	Mala de viagem executivo	167 - 171
Avental	284 - 286	Copos	321, 322, 348, 352	Manta	225, 288
Avental de criança para colorir	378, 379	Cortador de pizza	282	Marmita	264, 265, 279 - 282
Banda elástica refletora	224	Dema	143 - 145	Máscara para dormir	221
Base de mesa	255	Dispenser automático	219	Mini lápis	156
Bateria portátil	72, 89 - 96	ekston®	63 - 69	Mochila	176, 180 - 199, 313, 380
Blocos adesivados	48 - 51	Embalagem para esferográfica	132	Mochila para notebook	176 - 192
Bolsa de cintura	193	Embalagem para pastas A4	58	Mochila trolley para notebook	167, 172, 173, 177
Bolsa de cosméticos	205, 206, 208 - 211, 213	Esferográficas	112 - 141, 148	Mosquetão	244, 368
Bolsa de cosméticos hermética	212	Espelho de maquiagem	214, 215	Mouse wireless	100
Bolsa esportiva	180, 192, 195	Estação de carregamento USB	98	Óculos de realidade virtual	86
Bolsa multiusos	207, 210, 211	Esteira para grelha	263	Organizador de mesa	73
Bolsa para bicicleta	364	Estojo para esferográficas	132, 133	Pasta à tiracolo	191
Bolsa para celular	400	Estojo para lápis	376, 377	Pasta A4	52, 54, 56, 57, 58
Bolsa para notebook	106	Faca	228	Pasta A5	54, 57
Bolsa para sapatos	222	Fita para chapéu panamá	401	Pasta de congresso	200, 202
Bolsa térmica	312, 313, 315, 316, 381	Fone de ouvido	76 - 81	Pasta multifunções	200
Bolsa térmica dobrável	316	Fones de ouvido dobráveis	76, 78	Pasta para notebook	106, 190, 201
Bolsas	213, 246, 277	Fones de ouvido wireless	81	Pasta porta-documentos A4	52
Borracha	158, 375	Frasco com doseador	218	Pen Drive	97
Braçadeira para celular	364	Frasco de vidro	267	Pochete	193, 198
branve®	22 - 25, 108, 110, 161 - 165	Galheteiro	254	Porta cartões	48, 102, 103, 234, 246
Bule	323	Garrafa de vidro	267, 325	Porta celular para carros	104
Cabos USB	100	Garrafa térmica	321, 343	Porta comprimidos	216
Cadeira dobrável	225	Guarda-chuva	385, 386, 388 - 395	Porta copos	268, 274
Caderno	26 - 48, 51, 55, 88	Guarda-chuva para criança	382, 396	Porta crachás	51
Caderno para colorir	372	Guarda-sol	398, 399	Prato	254
Cafeteira	322	Hub USB 2.0	100	Protetor para webcam	105
Caixa	36, 358	Identificador de bagagem	220	Protetor solar para carros	224
Caixa de cartão com giz de cera	372	Kit churrasco	251, 256 - 263	Punho elástico	364
Caixa de cartão com lápis de cor	371	Kit de Cocktail	277	Régua	376
Caixa de cartão com mini lápis	371, 373	Kit de costura	222	Relógio	72
Caixa de chás	268	Kit de escrita	34, 157, 373, 376	Rolha de vácuo para garrafa	272
Caixa de som	72, 74, 75, 82 - 85	Kit de escritório	34, 37	roller	112, 116, 119, 123, 126, 128
Caixa esterilizadora	86, 219	Kit de ferramentas	366	Saca-rolhas	269, 271, 275
Caixa para pen drive	97	Kit de higiene para cachorro	224	Sacola	198, 254, 272, 273, 291, 292 - 316, 402, 403
Caneca	322, 348	Kit de jardinagem	287	Sacola de praia	403
Caneca para viagem	348	Kit de limpeza de sapatos	222	Sacola esportiva	174
Canivete	226 - 228, 367	Kit de lixas	214	Sacola tipo mochila	174, 292, 299 - 307, 363, 378, 379
Canudo	276	Kit de manicure	214, 215	Saladeira	250
Canudos	276, 278	Kit de porta cartões e chaveiro	233	Saleiro	254
Capa de chuva	387, 389, 397	Kit de porta cartões, chaveiro e esferográfica	233	Shaker	360
Capas	35	Kit de toalha e garrafa	362	Squeeze	319, 321 - 359
Carregador wireless	73, 74, 99	Kit de viagem	221	Suco®	6 - 17
Chapéu	401	Kit esferográfica e chaveiro	232	Toalha de praia	390 - 402
Chaveiro	231, 232, 235 - 245	Kit fitness	365	Toalha para esporte	362
Coletes	363, 379	Kit para escritório	49	Top Pen	147 - 155
Coluna de som	71	Kit para pintar em caixa de cartão	372	Travessa	255
Conjunto de canudo	277, 278	Lanterna	242, 243		

Legenda de ícones

	100% algodão		BPA Free		Gênero feminino		Produto ECO
	140 folhas		Capacidade L		Guarda-chuva automático		Produto patenteado
	À prova de água		Capacidade mL		Guarda-chuva com varetas de fibra		Proteção térmica
	Aço inox		Comprimento do cabo		Imã		rPET
	Algodão orgânico		Elementos refletores		Lapiseira 0.5		Tamanho A4
	Algodão reciclado		Escrita a azul		Lapiseira 0.7		Tamanho A5
	Alta capacidade		Escrita a preto		Laser		Tamanho A6
	Apropriado para bebidas frias		Escrita a preto, azul e vermelho		LED		Tamanho A7
	Apropriado para bebidas quentes		Folhas não pautadas		LED COB		Tamanho B6
	Apropriado para comida		Folhas não pautadas cor marfim		Leitor de cartões TF		Tamanho B7
	Apropriado para congelador		Folhas pautadas		Pannel solar		Tamanho de bolso
	Apropriado para máquina de lavar		Folhas pautadas cor marfim		Pega com mola		Transmissão por bluetooth
	Apropriado para microondas		Folhas pontilhadas cor marfim		Polegadas para notebook		Tratamento antibacteriano
	Bloqueio RFID		Fornecido em caixa presente		Produto amigo do ambiente		Unissex

Códigos de cor

	102 Rosa		113 Cinza		132 Roxo
	103 Preto		114 Azulroyal		133 Cinza escuro
	104 Azul		119 Verde claro		134 Azul marinho
	105 Vermelho		122 Rosa escuro		137 Dourado satinado
	106 Branco		123 Cinza claro		139 Verde lima
	107 Cromado		124 Azul claro		144 Turquesa
	108 Amarelo		127 Cromado satinado		147 Chumbo
	109 Verde		128 Laranja		160 Natural
	110 Transparente		131 Bege		167 Champanhe

Advertimos para o fato da reprodução gráfica das fotografias poder causar diferenças de tonalidades em relação à cor dos produtos. As dimensões dos produtos e respetivas áreas de personalização recomendadas são meramente indicativas, podendo sofrer alterações sem aviso prévio.

Índice: Nome — Referência

Abe — 91968	132	Bernal — 99969	362	Chastain — 92737	213	Eindhoven — 92145	172	Hassi — 94676	349
Adams A5 — 93719	28	Bertle — 92635	199	Chaucer — 93497	34	Eliot — 93792	49	Healty 5L — 94895	218
Adams A6 — 93720	28	Beta Bamboo — 81011	137	Chert — 94018	366	Eliza — 92731	208	Healty 60 — 94892	218
Adventure — 92174	182	Beta Soft — 81141	201	Chicago — 92258	131	Elliot — 81009	137	Healty 100 — 94893	218
Aerial — 94092	276	Beto — 92820	297	Chicory — 99835	286	Elora — 94300	134	Healty 500 — 94894	218
Aerial Wide — 94094	276	Betsey — 99100	393	Chill — 98054	223	Emerge A5 Folder — 93581	55	Hearken — 97919	66
Agua — 53621	375	Bielo — 92038	56	Chion — 97396	83	Emerge A5 Folder — 93581	88	Heat — 94667	343
Alberta — 99145	388	Bilbao — 92848	311	Chives — 99822	284	Emil — 98111	220	Heiden — 99078	288
Alcott A4 — 93272	47	Bilbo — 94879	222	Christie — 92058	54	Emily — 97384	92	Helli — 93394	238
Alcott A5 — 93273	47	Billy II — 54957	336	Cilantro — 93854	280	Emmy — 97153	100	Henderson — 94264	342
Alcott A6 — 93274	47	Bio — 91291	141	Cinnamon — 94626	352	Empire Backpack — 92680	162	Hera — 81163	138
Aldrin X — 57904	90	Bird — 51750	371	City — 92665	196	Empire Notebook — 93598	23	Hexa — 92288	192
Alecar — 97399	100	Birmingham — 52637	187	Clane — 94195	244	Empire Suitcase I — 92360	163	Hexa Sport — 92515	192
Alicante — 92911	306	Bissaya — 92617	379	Clare — 81156	122	Empire Suitcase II — 92359	163	Hibiscus — 93978	268
Alick — 94035	226	Bit — 97162 / 97941 / 97944	96	Clark — 92041	56	Erald — 94623	339	Himalayas — 94664	348
Alioli — 94139	258	Blackwall — 93353	235	Cleat — 93360	242	Eraster — 51721	156	Holly — 57335	84
Alioli Board — 94143	258	Blackwell 2.4 — 57304	100	Close — 98824	244	Eucclidean — 57340	84	Holz — 94134	274
Alioli King — 94140	258	Blake — 93367	238	Close — 98824	368	Euna — 94852	214	Homier — 93167	240
Almodovar — 93489	28	Blanchett — 92735	206	Clouds — 94632	356	Exo Mm — 31013	143	Hooke — 97367	104
Aloy — 95050	231	Blare — 97257	67	Coast — 98425	314	Expres — 93873	322	Hook Matte — 81003	110
Alps — 91333	129	Blazon — 81147	119	Cobb — 98117	222	Ezekiel — 81195	112	Hopper — 57935	77
Alsi — 94051	279	Blend — 94247	271	Coben — 93474	30	Ezekiel Roller — 81196	112	Horde — 97921	68
Americano — 94785	322	Block — 93334	103	Coimbra — 92090	167	Ezekiel Set — 81210	112	Horus 1 — 94650	358
Amora — 30512	17	Bloc — 98067	223	Collina — 94246	339	Fabris — 93829	254	Horus 2 — 94651	358
Amora Wh — 30513	17	Bocage — 92045	306	Colmar — 92912	56	Falcon II — 94031	227	Horus 3 — 94652	358
Amora Women — 30514	17	Bocuse — 93853	281	Colombia — 94194	272	Farday — 57360	80	Horus 4 — 94653	358
Amora Women Wh — 30515	17	Bolzano — 92934	305	Colorit — 93619	376	Faulkner — 93794	50	Horus 5 — 94654	358
Amorti — 94958	333	Bondi — 92821	296	Coloured — 51747	371	Felipe — 99130	389	Horus 6 — 94655	358
Amy — 81115	152	Boole 1.5 — 97946	96	Confor — 97207	364	Feria — 92869	294	Hous — 98057	223
Ancer — 94687	357	Boracay — 52085	189	Conley — 94621	359	Findo — 98124	220	Hubble — 97076	94
Angela — 99146	388	Borba — 92819	273	Cooper — 93791	49	Fit — 92511	195	Hugo — 93591	33
Angle Bpack — 92270	181	Bosi — 99814	285	Coerin — 93717	40	Fitch Eco — 57909	72	Hummingbird — 93614	376
Anim — 51758	372	Boston — 92675	176	Cork — 81401	134	Fitzgerald — 92040	58	Hygge — 94678	346
Aniston — 94856	214	Botaly — 94144	263	Corks — 93145	232	Flaubert — 93709	48	Hyper — 57906	99
Anjelica — 92716	211	Bottura — 93844	259	Cornish — 93428	44	Flemi — 93397	239	Ilford — 92914	299
Annatto — 94141	260	Bourchier — 93363	235	Cornwell — 51716	156	Florey II — 57252	85	Ingrid I — 92733	213
Annie — 92717	211	Bouvier — 93729	39	Cotia — 92723	209	Florian — 98514	224	Ingrid II — 92734	213
Apolo — 99149	387	Bow — 97328	84	Coulomb 4.0 — 57344	91	Fortaleza — 52081	177	Inky — 91847	130
April — 92545	193	Boxp — 92904	307	Covent — 92847	311	Fortier Tw — 57938	176	Irulan — 92630	58
Arasta — 92924	309	Boyd — 93276	31	Crafti — 51931	371	Franck — 93331	103	Isabel — 99214	397
Arky — 92166	181	Brady — 98086	365	Creta — 92085	189	Frankfurt — 92156	200	Istanbul — 92083	307
Arleta — 92859	309	Braga — 92823	293	Crick 2.4 — 57398	100	Fred — 94037	226	Izmir — 98409	316
Artx — 99968	362	Bramble — 94043	277	Crocket — 51752	373	Freud — 93578	229	Jacky — 81119	155
Artx Plus — 99967	362	Bree — 92852	210	Croco — 51746	371	Froome — 93396	237	Jacky Bk — 81120	154
Arsmov — 93715	44	Brem — 92182	188	Crowd — 97917	69	Funfaye — 94116	274	Jaguar — 51755	372
Atala — 94101	263	Brendon — 93315	233	Crowe — 92715	208	Gabro — 94017	366	Jaipur — 98408	313
Ateneo — 51736	156	Bresset — 98823	368	Cubat — 94138	262	Gagarin — 97394	95	James — 93448	51
Ateneo — 51736	374	Brighter — 94746	242	Cuckoo — 93466	372	Galapos — 98247	402	Jamp — 93155	239
Atwood A5 — 93492	42	Bronte — 93422	48	Cuppa — 94058	351	Galilei — 97951	105	Janne — 97318	100
Atwood A6 — 93493	42	Brooklyn — 92081	177	Cuiver II — 57929	74	Galois — 97930	75	Jasmin 800 — 94235	267
Atwood B6 — 93723	42	Bruges 33L — 92159	169	Dakar — 94699	324	Garbi — 92197	201	Jasmin 800 — 94235	325
Austen — 51917	158	Bruges 90L — 92297	169	Dale — 92916	308	Garcia — 93827	268	Jasmin 1000 — 94236	267
Autograph — 81205	108	Brussels — 92169	192	Daney — 81155	126	Garden — 93708	44	Jasmin 1000 — 94236	325
Avairo — 92176	181	Buenos Aires — 92186	170	Dante — 91491	129	Gardner — 97357	100	Jay — 94061	359
Avenir — 92177	173	Buffon — 94078	331	Darwin II — 57390	72	Garlic — 94145	256	Jeddah — 98406	316
Avery — 92352	106	Bulfinch — 93461	46	Day — 97371	93	Garlic King — 94142	256	Jenna — 99137	390
Avila — 91492	128	Burnell Bk — 57908	99	Decnop — 94689	361	Gauguin — 92638	198	Jenson — 94237	322
Azofi — 97079	90	Burpee — 99970	365	Deep — 98012	223	Gauthier — 93967	268	Jerome — 92883	273
Azur — 98329	399	Burton — 99428	401	Deli — 91814	120	Gavis — 94835	214	Jimmy — 94305	216
Bachmann — 93711	236	Cabernet — 94190	269	Denim — 93594	33	Gent — 57395	82	Joan — 91694	130
Bacuri — 94691	351	Caine — 57326	98	Deniro — 92722	212	Geometric Notebook — 93596	24	Jolly — 57907	99
Bago — 92517	195	Cairo — 92084	302	Denver — 92321	188	Georges — 97150	104	Julep — 94090	276
Bahia — 91820	137	California — 58377	402	Derby — 92523	185	Germout — 58519	86	Julie — 81144	123
Baird — 92844	272	Caliope — 81197	116	Dering — 98332	398	Germout — 58519	219	Julmeyer — 94137	262
Baitt — 93151	244	Caliope Roller — 81198	116	Descry — 97922	64	Gilded — 94690	361	Kafka — 93712	36
Bale — 93143	236	Caliope Set — 81199	116	Dhabi — 94668	327	Ginger — 99830	284	Kahana — 94096	276
Baloo — 52619	378	Campanela — 99151	395	Diamond — 93395	237	Giraffe — 54635	378	Kahana Wide — 94095	276
Bambi — 99133	382	Canary — 92839	310	Dickens A5 — 93485	45	Giraldo — 92520	195	Kandel — 97912	81
Bambi — 99133	396	Canna — 94638	350	Dickens A6 — 93486	45	Glashow Eco — 57256	72	Kardon — 52627	184
Bambu — 91378	141	Canola — 94053	279	Dill — 93848	280	Gobo — 94006	242	Karen — 99115	390
Bangkok — 92636	186	Capers — 93966	253	Doha — 92236	200	Goiba — 30508	15	Karl — 99122	391
Bannon — 57365	78	Cappero — 94028	253	Doublette — 91844	118	Goiba Wh — 30509	15	Karpov — 94610	342
Banon — 93880	253	Caraway — 94260	249	Douro — 91816	114	Goiba Women — 30510	15	Kate — 81116	152
Barcelona — 92669	198	Caraway Long — 94258	249	Dozy — 98113	221	Goiba Women Wh — 30511	15	Kate Bk — 81117	152
Barium 4.0 — 97942	94	Caraway Round — 94259	249	Drinky — 94091	276	Goya — 91795	135	Kathrine — 92125	170
Barley — 94118	274	Cardiff — 92183	172	Dudley — 94628	354	Graham — 54734	53	Kayl — 92357	202
Barrel — 94191	271	Caribe — 51256	148	Duha — 99140	393	Graham — 54734	87	Kaylum — 91791	125
Barter — 51759	156	Caribe White — 81104	148	Dunedin — 93322	234				

Lambda 4.0	— 97943	0.94	Millard	— 93280	0.234	Pati	— 81153	0.141	Sablon	— 92919	0.292	Tilly	— 97095	0.71
Lamone	— 94098	0.278	Millau	— 95051	0.231	Patti	— 99116	0.392	Saffron	— 93847	0.280	Tilt Bc	— 31018	0.145
Lana	— 81122	0.150	Miller	— 93124	0.246	Paw	— 93364	0.240	Sagan	— 97077	0.95	Tilt Bt	— 31019	0.145
Lana Frost	— 81124	0.150	Milli	— 92148	0.209	Pedro	— 99275	0.397	Salinger	— 92068	0.97	Tilt Eco	— 31020	0.145
Lana White	— 81123	0.150	Millie	— 92077	0.207	Pemba	— 92931	0.304	Sally	— 81107	0.149	Tisana	— 94636	0.350
Lando	— 81190	0.128	Milo	— 92316	0.202	Pendolo	— 91970	0.133	Sally Frost	— 81108	0.149	Titus I	— 94656	0.358
Lando Roller	— 81191	0.128	Milton	— 93476	0.51	Penrose	— 97517 / 97528 / 97529	0.97	Salvy	— 93969	0.250	Titus 2	— 94657	0.358
Langford	— 94960	0.338	Milu	— 81113	0.153	Pepe	— 94620	0.354	Samoura	— 93851	0.281	Titus 3	— 94658	0.358
Lapoint	— 81201	0.121	Milu Frost	— 81109	0.153	Pepper	— 93968	0.250	Sandra	— 99213	0.397	Titus 4	— 94659	0.358
Latte	— 94067	0.350	Minsky	— 97090	0.101	Perry	— 57253	0.84	Santana	— 92266	0.190	Titus 5	— 94670	0.358
Launay	— 94686	0.360	Miro	— 91444	0.125	Perth	— 92160	0.168	Sardagna	— 98375	0.402	Tizzy	— 92828	0.293
Lavender	— 99826	0.379	Mobby	— 93165	0.240	Pertina	— 92998	0.311	Savgrass	— 92850	0.308	Toffa	— 94066	0.350
Laver	— 94257	0.319	Modric	— 94694	0.353	Pessoa	— 93734	0.35	Schooli	— 93607	0.377	Tokev	— 93870	0.282
Lavre	— 93324	0.232	Modric L	— 94695	0.353	Peter	— 93718	0.50	Screbbe	— 94729	0.243	Tomas	— 99139	0.394
Lawrence	— 94030	0.227	Monarda	— 94681	0.349	Petrelli	— 94637	0.352	Script	— 91494	0.124	Torchen	— 93267	0.243
Lea	— 51125	0.122	Monco	— 92836	0.254	Phelps	— 94772	0.347	Seattle	— 92290	0.106	Tordo	— 93593	0.28
Leaf	— 91846	0.140	Mondrian	— 93577	0.31	Phladel	— 98420	0.313	Sebastian	— 98416	0.381	Toronto	— 92568	0.198
Leavitt II	— 57940	0.73	Monet	— 91792	0.117	Phuket	— 92138	0.171	Senna	— 94782	0.355	Touch	— 51437	0.123
Leif	— 93154	0.243	Moniz	— 97950	0.105	Picchu	— 99023	0.364	Seoul	— 92257	0.200	Town	— 94629	0.356
Lello	— 91973	0.132	Montigny	— 97389	0.254	Pickled	— 93885	0.255	Serena	— 94618	0.357	Traveller	— 92674	0.182
Lemon	— 94649	0.340	Montreal	— 51348	0.120	Pietro	— 94241	0.321	Serpa	— 92069	0.52	Travelx	— 98197	0.221
Leo 1.8	— 97376	0.96	Moraes	— 93714	0.34	Pisani	— 93828	0.268	Serrat	— 91392	0.126	Travis	— 99966	0.362
Leo 2.2	— 57323	0.96	Moreto	— 94119	0.269	Pitanga	— 30500	0.13	Sesame	— 93831	0.255	Travolta	— 93314	0.233
Lergan	— 93141	0.242	Moriah	— 93799	0.36	Pitanga Wh	— 30501	0.13	Sessil	— 99155	0.389	Trencher	— 97925	0.69
Leskov	— 93370	0.236	Mosfet	— 97525 / 97541	0.97	Pitanga Women	— 30502	0.13	Shades Bpack	— 92170	0.191	Trotte	— 95103	0.224
Lesley Metallic	— 81185	0.127	Motion Backpack	— 92681	0.165	Pitanga Women Wh	— 30503	0.13	Shades Cross	— 92173	0.191	Trudy	— 93398	0.245
Lesstini	— 94110	0.250	Motion Bag	— 92521	0.165	Piyon	— 57936	0.74	Shades Plate	— 52170	0.191	Tupi	— 92167	0.180
Lewis	— 93426	0.48	Motto	— 57911	0.73	Plata	— 91008	0.120	Shakespeare	— 93789	0.37	Turim	— 92471	0.196
Lezzo	— 58517	0.53	Mounti	— 92628	0.194	Plock	— 91834	0.118	Shanghai	— 91476	0.124	Turmeric	— 53878	0.283
Lezzo	— 58517	0.75	Moura	— 92129	0.170	Poe	— 92046	0.52	Shanti	— 92827	0.293	Turtle	— 58412	0.381
Lillard	— 94770	0.324	Moussaka	— 94107	0.256	Poodle	— 51756	0.373	Shaw	— 93795	0.37	Uler	— 57338	0.104
Limardo	— 98822	0.368	Muller	— 93332	0.103	Poppins	— 51140	0.131	Shelley	— 93320	0.102	Ulrich	— 93084	0.238
Lippia	— 94780	0.282	Muller	— 93332	0.234	Poppy	— 93265	0.103	Shino	— 94025	0.265	Urban Backpack	— 92683	0.164
Lispector	— 93724	0.35	Mumbai	— 92927	0.295	Poppy	— 93265	0.234	Show	— 94550	0.332	Uruguay	— 92140	0.167
Liter	— 94679	0.343	Munich	— 92569	0.198	Portel A5	— 93730	0.28	Show Satin	— 94771	0.332	Valastro	— 94109	0.260
Logan	— 52635	0.199	Muniqué	— 92322	0.179	Portel A6	— 93731	0.28	Siderot	— 94688	0.338	Valentina	— 92720	0.212
Lohan	— 98091	0.223	Muriel	— 39000	0.395	Portis	— 94630	0.359	Sign I	— 81206	0.108	Valley	— 94068	0.350
Lolla	— 98417	0.312	Mustard	— 93861	0.255	Portobello	— 94781	0.264	Sign II	— 81207	0.108	Verbena	— 93977	0.268
Lone	— 93318	0.234	Muzeul	— 92544	0.193	Puzo	— 93463	0.52	Signy	— 97348	0.97	Verbie	— 94192	0.228
Lopez	— 94857	0.214	Nadal	— 94769	0.217	Pynchon	— 92066	0.57	Silver Stripe	— 99153	0.389	Verentino	— 93892	0.272
Loren	— 92713	0.210	Nadia	— 94843	0.214	Queta	— 94250	0.337	Silvanio	— 81170	0.129	Verona	— 92089	0.178
Louvre	— 91489	0.113	Naeker	— 99824	0.284	Queta soft	— 94256	0.337	Simon 8Gb	— 97434	0.337	Versailles	— 81146	0.113
Luka	— 94615	0.342	Nampula	— 92933	0.300	Quiver	— 94093	0.276	Sinatra	— 51837	0.124	Vibration	— 97923	0.66
Lumina X	— 97945	0.92	Napoli	— 92935	0.295	Ragnar	— 94602	0.334	Singapore	— 98418	0.332	Victoria	— 92415	0.296
Lunar	— 92164	0.186	Nate	— 53197	0.245	Raise	— 94646	0.326	Siza	— 51935	0.318	Viena	— 92179	0.188
Lunkina	— 94768	0.322	Natura	— 91647	0.134	Raldic	— 93371	0.231	Siza	— 51935	0.318	Vigo	— 92144	0.167
Luton	— 98414	0.312	Naturel	— 94683	0.321	Raman Bk	— 57905	0.92	Slater	— 91843	0.92	Vila	— 91960	0.132
Lycka	— 94761	0.321	Neeson	— 98093	0.223	Ravioli	— 94102	0.263	Sketch	— 94062	0.263	Ville	— 92824	0.298
Lyme	— 91338	0.126	Neo	— 81001	0.110	Recicla	— 91290	0.141	Slider	— 94242	0.141	Ville	— 92824	0.403
Lynne	— 94056	0.278	Nero	— 94307	0.216	Reds	— 98059	0.223	Smartpepper	— 93989	0.257	Vivre	— 93392	0.241
Lyon	— 92320	0.178	Neruda	— 93275	0.26	Redy	— 57362	0.98	Smith	— 93308	0.98	Volter	— 81014	0.139
Lyze II	— 92725	0.218	Nerval	— 93270	0.32	Reflask 500	— 94913	0.218	Snead	— 94238	0.234	Wagner	— 93341	0.239
Macabeu	— 94193	0.272	Nesbit II	— 54743	0.53	Regent	— 92414	0.296	Sobral	— 99141	0.386	Wallis	— 97366	0.104
Mace	— 93845	0.260	Nesbit II	— 54743	0.87	Reina	— 93850	0.264	Solberg	— 94240	0.333	Warhol	— 51836	0.115
Macy	— 92854	0.310	New Star Eco	— 31022	0.145	Renewal Battery	— 97094	0.89	Sow	— 94239	0.319	Warmy	— 99071	0.288
Magnet	— 97920	0.68	Newton II	— 57312	0.98	Renewal Charger	— 97093	0.89	Spacio	— 52675	0.176	Wass	— 81000	0.127
Magnum	— 94022	0.367	Nicholas	— 99143	0.393	Reno	— 99043	0.391	Speare	— 91969	0.133	Wass Touch	— 81005	0.123
Makarova	— 94765	0.321	Nicolaus	— 94446	0.102	Repairuse Backpack	— 92080	0.174	Spice 380	— 94099	0.267	Watters	— 93269	0.41
Malbec	— 94117	0.275	Nicolaus	— 94446	0.246	Repairuse Bag	— 92078	0.205	Spice 700	— 94079	0.267	Wave Cc	— 31011	0.144
Malte	— 94115	0.274	Nicole	— 81010	0.137	Repairuse Cooler	— 98427	0.315	Spirited	— 97205	0.364	Wave Frost	— 31012	0.144
Malvia	— 93975	0.252	Ninja	— 94036	0.226	Repairuse Sports	— 92079	0.174	Split	— 94038	0.227	Wave Mm	— 31010	0.144
Manore	— 58315	0.400	Nisa	— 92274	0.201	Rhombus	— 51932	0.157	Sporty	— 94633	0.338	Wayne	— 92732	0.208
Manaus	— 92163	0.186	Noah	— 94608	0.348	Rhombus	— 51932	0.373	Stain	— 81208	0.373	Weida	— 92719	0.210
Manolo	— 99427	0.401	Norre Bottle	— 94662	0.329	Ringbolt	— 93368	0.238	Stella	— 99147	0.238	Weinberg	— 97527 / 97543	0.97
Maputo	— 92929	0.304	Norre Tumbler	— 94661	0.329	Ringord	— 93427	0.44	Stephenie	— 53565	0.44	Wellington	— 92087	0.183
Marbella	— 92938	0.197	Norris	— 94032	0.228	Rio	— 94059	0.371	Steven	— 57154	0.98	Werner	— 94666	0.348
Marcconi	— 57939	0.76	Note	— 92283	0.172	Riordan	— 92067	0.57	Stiller	— 94301	0.216	Wharf	— 92902	0.296
Mare	— 91434	0.129	Nurmi	— 94619	0.360	Rissani	— 92936	0.301	Stitch	— 93356	0.201	Whidy	— 94953	0.219
Maresia	— 92513	0.403	Odin	— 94603	0.331	Rizzoli	— 51738	0.157	Stooky	— 93421	0.51	Wild	— 94040	0.228
Margot	— 92741	0.213	Odrein	— 94622	0.359	Rizzoli	— 51738	0.374	Stork	— 99123	0.382	Wilkins	— 97341	0.79
Maria	— 99138	0.394	Olaf Soft	— 81192	0.131	Roberto	— 99109	0.391	Stork	— 99123	0.391	Williams	— 94669	0.327
Marie	— 92721	0.211	Olympia	— 92276	0.184	Roberts	— 94306	0.216	Strada	— 98180	0.216	Willis	— 92724	0.209
Marjoram	— 94261	0.251	Olympia Plate	— 52276	0.184	Rocco	— 92626	0.184	Stratford	— 92499	0.184	Wiltz	— 92168	0.191
Marley	— 81118	0.154	Omar 2.0	— 57391	0.94	Rock	— 93419	0.45	Streep	— 94853	0.45	Winery	— 94248	0.271
Marlowe	— 93707	0.44	Orchid	— 98129	0.287	Rocket	— 92614	0.380	Stuart	— 99142	0.380	Wings	— 94614	0.348
Marvay	— 92825	0.297	Orlando	— 81193	0.115	Rodari	— 93739	0.38	Sulena	— 99051	0.38	Wiretap	— 97926	0.64
Masai	— 91383	0.140	Orleans	— 92922	0.294	Roger	— 98504	0.363	Sunflower	— 99813	0.285	Woodbury	— 92832	0.308
Matira	— 99965	0.362	Orton	— 94696	0.353	Rols	— 51751	0.373	Sunshade	— 98191	0.373	Woods	— 93830	0.252
Matisse	— 93087	0.27	Orton L	— 94697	0.353	Romford	— 92913	0.299	Suya	— 94077	0.278	Yates	— 92799	0.364
Matola	— 92932	0.300	Osaka	— 99413	0.316	Ronde	— 94677	0.346	Symfony	— 57927	0.346	Yeats	— 53569	0.51
Maxwell	— 57932	0.74	Osasco	— 92637	0.187	Rosat	— 97952	0.105	Syrah	— 94189	0.105	Yellowstone	— 98503	0.363
Mayer	— 97098	0.71	Oscar II	— 52075	0.54	Ross	— 81106	0.147	Tahini	— 94055	0.147	Yglo	— 93620	0.375
Mayfair	— 98423	0.311	Osler	— 97092	0.80	Rossi	— 94069	0.345	Tanat	— 94103				

	MOCHILAS	Pág. 6
	MALAS	Pág. 48
	BOLSAS E MALAS ESPORTIVAS	Pág. 56
	NECESSAIRES	Pág. 62
	BOLSA TÉRMICA	Pág. 68
	PASTAS	Pág. 74
	GARRAFAS	Pág. 76
	COPOS E CANECAS	Pág. 104
	ESCRITÓRIO	Pág. 120
	CANETAS SUSTENTÁVEIS	Pág. 152
	CANETAS PLÁSTICAS	Pág. 158
	CANETAS SEMI-METAL	Pág. 162
	CANETAS METÁLICA	Pág. 168
	ESTOJOS	Pág. 182
	CHAVEIROS	Pág. 184
	DIVERSOS	Pág. 190
	KIT CHURRASCO	Pág. 192
	KIT QUEIJO	Pág. 198
	LANCHEIRAS	Pág. 202
	GUARDA-CHUVA	Pág. 204

MOCHILAS





MC380

Mochila em poliéster com porta notebook e alça de mão na lateral

Dimensões: 49x26x17cm

Peso unit.: 0,834kg

MOCHILAS



MC370

Mochila em poliéster com porta notebook e conector USB

Dimensões: 45x28x12cm

Peso unit.: 0,622kg



MC360

Mochila e Pasta com porta notebook

Dimensões: 40x29x10,5cm

Peso unit.: 0,818kg

MOCHILAS



MC430

Mochila e pasta com porta notebook

Dimensões: 44x31x11cm

Peso unit.: 0,410kg



MC221

Mochila e Pasta com porta notebook

Dimensões: 43x32x10cm

Peso unit.: 0,810kg

MOCHILAS



MC222

Mochila em nylon com porta notebook

Dimensões: 31x45x9cm

Peso unit.: 0,650kg



MC223

Mochila em poliéster com porta notebook
Dimensões: 31x45x9cm
Peso unit.: 0,660kg

MOCHILAS



MC400

Mochila em poliéster com porta notebook

Dimensões: 49x34x19cm

Peso unit.: 0,908kg



MC209

Mochila executiva robusta com porta notebook

Dimensões: 47x31x22cm

Peso unit.: 1,3kg

MOCHILAS



MC206

Mochila executiva com porta notebook

Dimensões: 44x30x18cm

Peso unit.: 0,900kg



MC205

Mochila executiva com bolso térmico e porta notebook

Dimensões: 50x35x25cm

Peso unit.: 0,880kg

MOCHILAS



MC260

**Mochila executiva com rodinhas
e porta notebook**

Dimensões: 31x18x43 cm

Peso unit.: 1,720 kg



MC204

Mochila executiva com rodinhas e porta notebook

Dimensões: 45x33x20cm

Peso unit.: 2,012kg

MOCHILAS





MC340

Mochila em poliéster com porta notebook e cadeado com segredo

Dimensões: 43x29,5x15,5cm

Peso unit.: 0,530kg

MOCHILAS





MC538

Mochila em poliéster com porta notebook e cadeado com segredo

Dimensões: 45x14x28cm

Peso unit.: 0,680kg

MOCHILAS





MC240

Mochila antifurto com porta notebook

Dimensões: 44x30x11 cm

Peso unit.: 0,725kg



MC295

Mochila em poliéster com porta notebook

Dimensões: 45x29,5x14cm

Peso unit.: 0,392kg



MC290

Mochila em poliéster

Dimensões: 14x38x30 cm

Peso unit.: 0,330kg

MOCHILAS



MC300

Mochila em poliéster

Dimensões: 42x32x13cm

Peso unit.: 0,410kg



MC305

Mochila em poliéster com porta notebook

Dimensões: 46,5x31x13cm

Peso unit.: 0,436kg



MC310

Mochila em poliéster com porta notebook

Dimensões: 39x29x11cm

Peso unit.: 0,512kg



MC320

Mochila em poliéster com porta notebook e conector USB

Dimensões: 39x27,5x11cm

Peso unit.: 0,504kg

MOCHILAS



MC212

Mochila em nylon com porta notebook

Dimensões: 44,5x30x15cm

Peso unit.: 0,590kg



MC213

Mochila em nylon com porta notebook

Dimensões: 47x31x20cm

Peso unit.: 0,490kg

MOCHILAS



MC214

Mochila em nylon com porta notebook

Dimensões: 45x28x12cm

Peso unit.: 0,500kg



MC215

Mochila em nylon com porta notebook

Dimensões: 45x29x18cm

Peso unit.: 0,480kg

MOCHILAS



MC220

Mochila em poliéster com porta notebook

Dimensões: 50x30x11cm

Peso unit.: 0,420kg



MC230

Mochila em poliéster com porta notebook

Dimensões: 45x28x13cm

Peso unit.: 0,500kg

MOCHILAS



MC203

Mochila em poliéster com porta notebook

Dimensões: 44x31x18cm

Peso unit.: 0,527kg



MC250

Mochila em poliéster com porta notebook

Dimensões: 50x30x17cm

Peso unit.: 0,790kg

MOCHILAS



MC330

Mochila em poliéster com porta notebook

Dimensões: 42,5x28,5x15cm

Peso unit.: 0,368kg



MC410

Mochila em poliéster com porta notebook e conector USB

Dimensões: 44x28,5x13cm

Peso unit.: 0,458kg

MOCHILAS



MC420

Mochila em poliéster com porta notebook
Dimensões: 44x29,5x17,5cm
Peso unit.: 0,422kg



MC211

Mochila em poliéster com porta notebook
Dimensões: 44x31x11 cm
Peso unit.: 0,348 kg

MOCHILAS



MC270

Mochila em poliéster com bolso lateral

Dimensões: 40x28x14cm

Peso unit.: 0,310 kg



MC280

Mochila dobrável em poliéster

Dimensões: 46x19,5x14cm

Dimensões produto dobrado: 21x20x5cm

Peso unit.: 0,250kg

MOCHILAS



MC350

Mochila em poliéster com porta notebook

Dimensões: 43x29,5x12cm

Peso unit.: 0,568kg



MC440

Mochila em poliéster
Dimensões: 30x16,5x5,0cm
Peso unit.: 0,140kg





MV800

Mala de viagem pequena

Dimensões aproximada com rodas e alça: 55x22x35cm
Peso unit.: 2,750kg

MALAS





MV900

Mala de viagem pequena dobrável
Dimensões aproximada: 55x9x40cm
Peso unit.: 2,300kg



MV700

Mala de viagem pequena

Dimensões: 37x23x52 cm
Peso unit.: 2,300kg



MV600

Mala viagem pequena

Dimensões com rodas e alça: 55x22x35cm

Peso unit.: 2,750kg

MALAS



MV620

Mala viagem pequena

Dimensões com rodas e alça: 55x22x35cm
Peso unit.: 2,750kg



MV610

Mala viagem média

Dimensões com rodas e alça: 66x25x45cm

Peso unit.: 3.375kg

BOLSAS E MALAS ESPORTIVAS





ME188

Mala esportiva em poliéster

Dimensões: 49x23,5x28cm

Peso unit.: 0,390kg



ME500

Mala esportiva em poliéster

Dimensões: 30x24x53cm

Peso unit.:0,500kg

BOLSAS E MALAS ESPORTIVAS



ME520

Mala esportiva em poliéster

Dimensões: 50x28x22cm

Peso unit.: 0,540kg



ME510

Mala esportiva em poliéster

Dimensões: 48,5x28x24cm

Peso unit.: 0,352kg

BOLSAS E MALAS ESPORTIVAS



BP2000

Bolsa em nylon

Dimensões: 44,5x30x13cm

Peso unit.: 0,240kg



BTN001

Sacola TNT 100gr, alça inteira 60cm

Dimensões: 41,5x37,5cm

Peso unit.: 0,042kg



BP0002

Mochila Saco em poliéster com bolso

Dimensões: 43x32cm

Peso unit.: 0,050 kg



BP0001

Mochila saco em poliéster sem bolso

Dimensões: 40,5x35cm

Peso unit.: 0,025kg

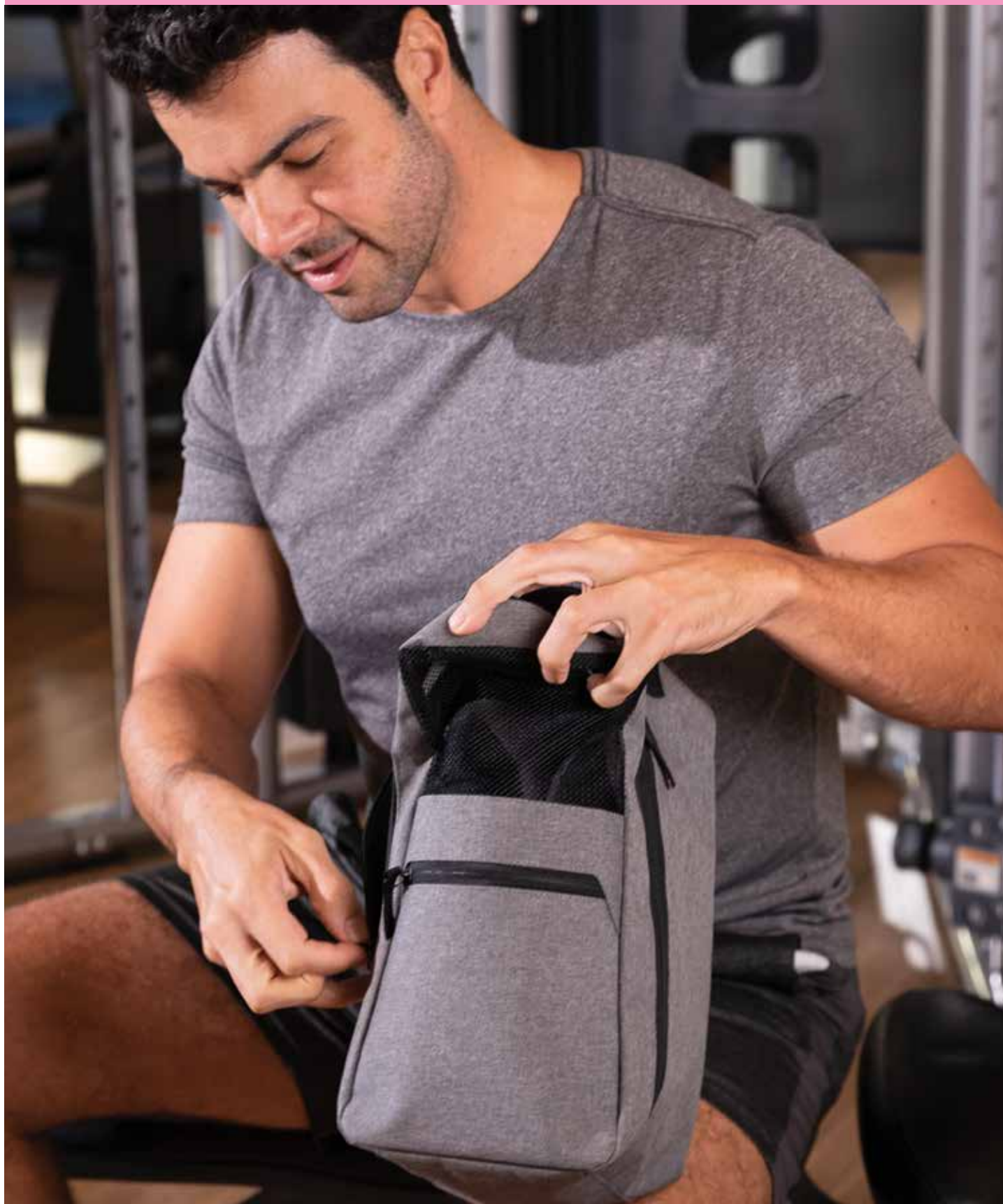



PT1050

Porta tênis em poliéster

Dimensões: 31x17x15cm

Peso unit.: 0,170kg

NECESSAIRES



NE150

Necessaire em Tyvek® e papel kraft com alça na lateral

Dimensões: 23x12x10cm

Peso unit.: 0,066kg

Tyvek® é um material 100% sintético feito de fibras de polietileno trançado de alta densidade. Leve, durável e respirável, porém resistente a água, abrasão, penetração bacteriana e o tempo.



NE200

Necessaire em couro sintético

Dimensões: 21,4x12,7x9,8cm

Peso unit.: 0,116kg



NE202

Necessaire em couro sintético

Dimensões: 20,4x13,5x5,0cm
Peso unit.: 0,063kg



NE201

Necessaire em couro sintético e nylon

Dimensões: 22,9x13,7x9,5cm
Peso unit.: 0,135kg



NE090

Necessaire cursor duplo em poliéster

Dimensões: 27x18x15 cm

Peso unit.: 0,150kg



NE100

Necessaire cursor duplo em poliéster

Dimensões: 27x18x15 cm

Peso unit.: 0,150kg



NE101

Necessaire poliéster e couro sintético

Dimensões: 18x25x11cm

Peso unit.: 0,164kg



NERU613

Necessaire em poliéster com bolso na frente e no verso com divisórias interna

Dimensões: 20x24x10cm

Peso unit.: 0,226kg

BOLSA TÉRMICA





BT306

Mochila térmica em poliéster 14 litros

Dimensões: 42x24,6x14,5cm

Peso unit.: 0,286kg

BOLSA TÉRMICA



BT300

Bolsa térmica em poliéster 25 litros
Dimensões: 39x26x26cm
Peso unit.: 0,510kg



BT305

Bolsa térmica em poliéster 25 litros
Dimensões: 39x26x26cm
Peso unit.: 0,510kg



BT303

Bolsa térmica em poliéster 16 litros

Dimensões: 33x32x16cm

Peso unit.: 0,450kg



BT301

Bolsa térmica em poliéster 12 litros

Dimensões: 21x26x21cm

Peso unit.: 0,360kg



BOLSA TÉRMICA



BT304

Bolsa térmica em poliéster 10 litros

Dimensões: 25x20x35 cm

Peso unit.: 0,350kg



BT302

Bolsa térmica com banqueta 10 litros

Dimensões: 42,5x29x35cm

Peso unit.: 1,500kg



BT307

Bolsa térmica em poliéster 4 litros

Dimensões: 22x25x14cm

Peso unit.: 0,180kg



BT308

Bolsa térmica conservadora em nylon 6,5 litros

Dimensões: 44,5x13,0x30,0cm

Peso unit.: 0,267 kg





PA110

Pasta executiva p/ notebook

Dimensões: 40x29x5cm

Peso unit.: 0,380kg



PA120

Pasta para notebook em poliéster

Dimensões: 40x26,5x2cm

Peso unit.: 0,220kg

GARRAFAS





GA6700

Garrafa aço inox parede dupla 450 ml com infusor e visor de temperatura digital na tampa, conserva a temperatura quente ou fria

Dimensões: 22xø6,3cm

Peso unit.: 0,258kg

GARRAFAS





GA6750

Garrafa aço inox parede dupla 450 ml com infusor, conserva a temperatura quente ou fria
Dimensões: 22xø6,3cm
Peso unit.: 0,258kg

GARRAFAS



GA6800

**Garrafa de bambu e aço inox parede dupla
400 ml com infusor, conserva a temperatura
quente ou fria**

Dimensões: 20,5xø8cm

Peso unit.: 0,300kg



GA4700

**Garrafa aço inox parede dupla 500 ml,
conserva a temperatura quente ou fria**

Dimensões: 24xø7cm

Peso unit.: 0,640kg

GARRAFAS



GA7000

**Garrafa de vidro borossilicato de 600 ml,
tampa de bambu com alça tipo corda,
resistente à temperatura de até 320°C**

Dimensões: 23,7xø6,5cm

Peso unit.: 0,308kg



GA7100

**Garrafa de vidro borossilicato parede dupla
360 ml com infusor, tampa de bambu com alça
tipo corda, conserva a temperatura quente
e frio, até 320°C**

Dimensões: 22,4xø6,4cm

Peso unit.: 0,446kg

GARRAFAS





GA6100

**Garrafa aço inox parede dupla 500 ml,
conserva a temperatura quente ou fria**

Dimensões: 22xØ7,2cm

Peso unit.: 0,285kg

GARRAFAS



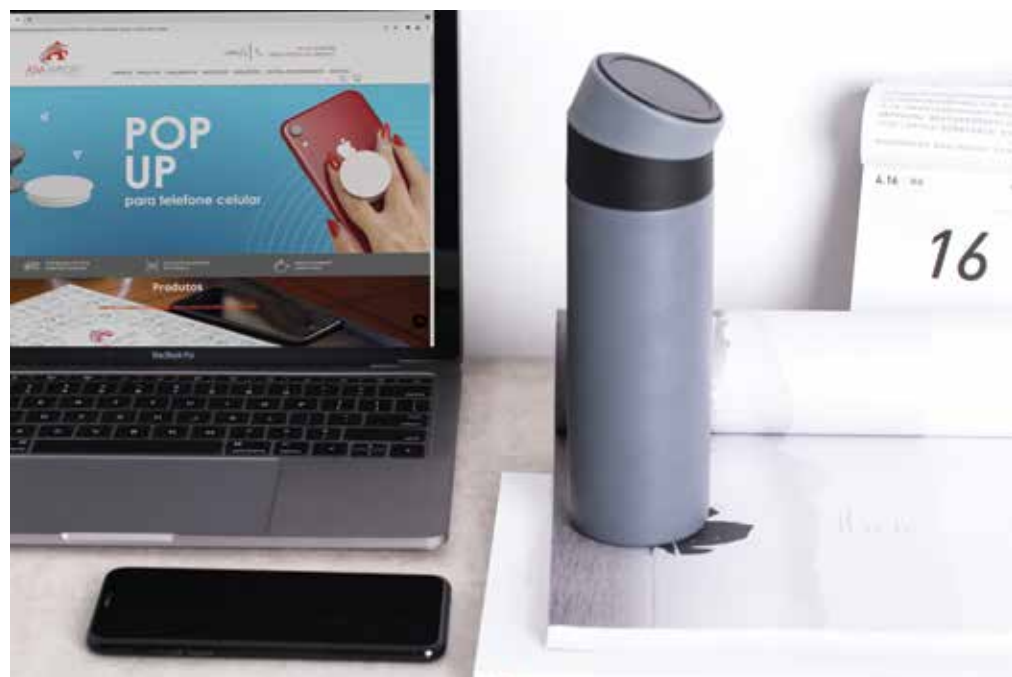

GA7300

Garrafa aço inox parede dupla 400 ml com apoio para celular na tampa, conserva a temperatura quente ou fria

Dimensões: 21xø6,5cm

Peso unit.: 0,255kg

GARRAFAS



GA7450

Garrafa aço inox parede dupla de 500 ml com suporte para celular na tampa, conserva a temperatura quente ou fria

Dimensões: 20,5xø7cm

Peso unit.: 0,265kg



GA7400

Garrafa aço inox parede dupla 500 ml com suporte para celular na tampa, conserva a temperatura quente ou fria

Dimensões: 20,5xø7cm

Peso unit.: 0,265kg

GARRAFAS



GA7200

**Garrafa aço inox parede dupla 500 ml,
conserva a temperatura quente ou fria**

Dimensões: 25xø7cm

Peso unit.: 0,337kg



GA2955

**Garrafa aço inox parede dupla 750 ml,
conserva a temperatura quente ou fria**

Dimensões: 26,5xØ8,4cm

Peso unit.: 0,400kg

GARRAFAS



GA4600M

Garrafa aço inoxidável 750 ml

Dimensões: 27xØ7,4cm

Peso unit.: 0,185kg



GA6300

Garrafa aço inoxidável 750 ml

Dimensões: 26xØ8cm

Peso unit.: 0,280kg



GA4600

Garrafa aço inoxidável 750 ml

Dimensões: 27xø7,4cm

Peso unit.: 0,185kg

GARRAFAS



GA5500

Garrafa aço inoxidável 700 ml
Dimensões: 27cmXØ7,4cm
Peso unit.: 0,260kg



GA0132

Garrafa aço inox 750 ml com mosquetão

Dimensões: 23,0xø7,0cm

Peso unit.: 0,223kg



GA5100

Garrafa de alumínio de 600ml

Dimensões 20xø7,5cm

Peso unit.: 0,160kg

GARRAFAS

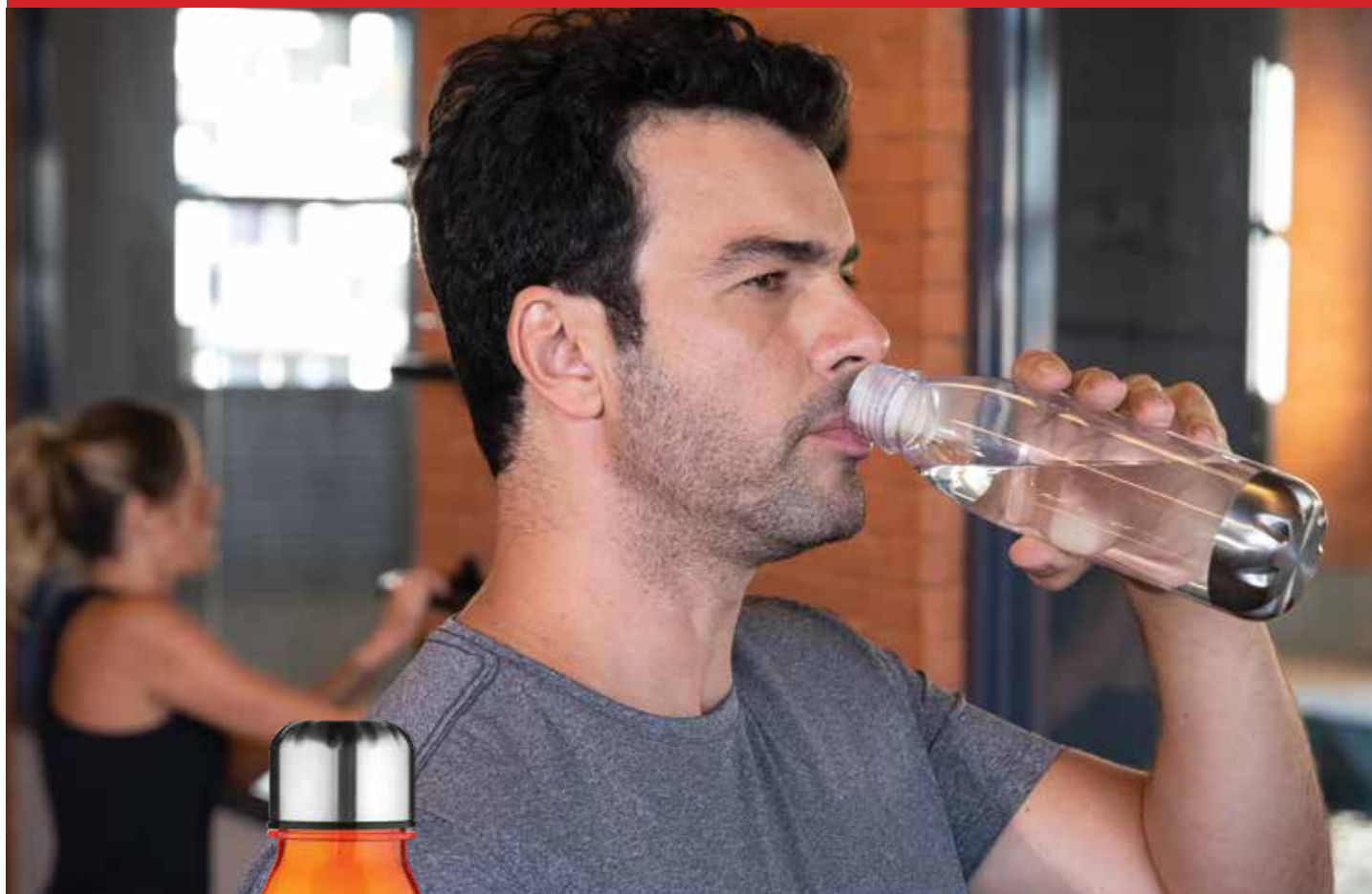

GA4500

Garrafa plástica 700 ml

Dimensões: 25xø7,4cm

Peso unit.: 0,096kg



ECO 



GA7500

Garrafa RPET* 500ml com alça e tampa de metal

Dimensões: 19,7xø6,5cm

Peso unit.: 0,092kg

*RPET: Tereftalato de polietileno reciclado

GARRAFAS



GA2000

Garrafa plástica 750 ml com infusor

Dimensões: 25,0xø7,0cm

Peso unit.: 0,160kg



GA3000

Garrafa plástica 700 ml

Dimensões: 23xø7cm

Peso unit.: 0,120kg



GA5300

**Garrafa plástica 700 ml
com porta gelo e canudo**

Dimensões: 26xø7,50cm

Peso unit.: 0,100kg



GA5700

Garrafa em silicone retrátil 500 ml

Dimensões: expandida 22,5xø7cm /
retraída 12,5xø7cm

Peso unit.: 0,210kg

GARRAFAS



GA4100

Garrafa plástica 600 ml com porta pílulas

Dimensões: 23,0xø7,5cm

Peso unit.: 0,130kg



GA3100

Garrafa plástica 700 ml

Dimensões: 27,5xø7cm

Peso unit.: 0,286kg



GA4000

Garrafa plástica 600 ml

Dimensões: 23,0xø7,0cm

Peso unit.: 0,138kg

GARRAFAS



GA6025

Garrafa plástica 600 ml com infusor

Dimensões: 25,0xø6,4x21cm

Peso unit.: 0,120kg



GA5000

Garrafa coqueteleira 720 ml

Dimensões: 24,4xø10,2cm
Peso unit.: 0,250kg



GA5800

Garrafa plástica 1500 ml

Dimensões: 26xø10cm
Peso unit.: 0,200 kg



GA5900

Garrafa plástica 1500 ml com bico rosqueável

Dimensões: 31xø10cm
Peso unit.: 0,240 kg



CA9000

**Caneca aço inox parede dupla
450 ml, conserva a temperatura
quente ou fria**

Dimensões: 21xø7,3cm

Peso unit.: 0,290kg



CA8300

**Caneca aço inox parede dupla 450 ml,
conserva a temperatura quente ou fria**

Dimensões: 21xø7,3cm

Peso unit.: 0,290kg

COPOS E CANECAS



CA9100

Caneca aço inox 450 ml com tampa plástica

Dimensões: 16,3x 7cm

Peso unit.: 0,176kg



CA8400

Caneca inox parede dupla 350 ml, conserva a temperatura quente ou fria

Dimensões: 14,1x9cm

Peso unit.: 0,225kg



CA8200

Caneca em aço inox 350ml, alça de mão plástica tipo mosquetão e tampa com vedação

Dimensões: 12,3x8cm

Peso unit.: 0,240kg



CA8100

**Caneca aço inox parede dupla antiqueda 260 ml,
conserva a temperatura quente ou fria**

Dimensões: 13x8,5cm

Peso unit.: 0,270kg



CA0150

Caneca plástica e aço inox 400 ml

Dimensões: 12,5x9,0cm

Peso unit.: 0,254kg



CA0150T

**Caneca plástica 400 ml
com inox na parte interna**

Dimensões: 12,5xø9cm

Peso unit.: 0,254kg



CA0160

**Caneca plástica 300 ml
com inox na parte interna**

Dimensões: 11x9cm

Peso unit.: 0,140kg

COPOS E CANECAS



C08200

Copo plástico antiqueda 500 ml

Dimensões: 22xø8,5cm

Peso unit.: 0,290kg



C08500

Copo de silicone retrátil 500 ml

Dimensões: Expandido 18xø8,5cm

Dimensões: Retraído 7,3xø8,5cm

Peso unit.: 0,180kg



C08350

Copo de silicone retrátil 350 ml

Dimensões: Expandido 14,3xø8,5cm

Dimensões: Retraído 6,2xø8,5cm

Peso unit.: 0,125kg

COPOS E CANECAS



C08900

Copo plástico e fibra de arroz 550 ml

Dimensões: 16x9øcm

Peso unit.: 0,086kg



C08950

Copo plástico e fibra de arroz 350 ml

Dimensões: 11x9øcm

Peso unit.: 0,060kg



C0019

Copo plástico e fibra de bambu 450 ml

Dimensões: 14xø8cm

Peso unit.: 0,100kg



C0020

Copo plástico e fibra de bambu 450 ml

Dimensões: 14xø8cm

Peso unit.: 0,100kg



C06021

Copo plástico com canudo 470ml

Dimensões: 18,5x10cm

Peso unit.: 0,200kg



C08100

**Copo de plástico 500 ml
com esmecedor de frutas**

Dimensões: 23x7cm

Peso unit.: 0,120kg



C08600

Copo plástico 600ml com tampa e canudo

Dimensões: Ø10cm, 19,5cm altura

Peso unit.: 0,110kg



C08700

Copo plástico 550ml com glitter

Dimensões: Ø10x16cm

Peso unit.: 0,155kg

COPOS E CANECAS



C08800

Copo plástico 600ml com tampa e canudo

Dimensões: Ø10x16cm

Peso unit.: 0,095Kg



C017266

Copo plástico 800 ml para salada com recipiente para molho e garfo

Dimensões: 19xØ13cm

Peso unit.: 0,076kg



C07000

Copo plástico parede dupla 400 ml

Dimensões: 14,5xø9cm

Peso unit.: 0,146kg



CN002

Kit canudo reto, curvo e escova 3 peças

Dimensões: 21,5x0,6cm

Peso unit.: 0,040kg



GT8924

Kit canudo de silicone e escova 2 peças

Dimensões: 20xø1cm

Peso unit.: 0,025 kg



CJ40024

Kit escritório antibacteriano, contendo:
1 Bloco de anotações capa material PP;
1 Caneta plástica retrátil;
1 Copo plástico 350ml com tampa.

Dimensões: 15x12x10cm

Peso unit.: 0,218kg



BL028

**Kit Escritório antibacteriano, contendo:
1 Bloco de anotações capa em material PP
com suporte para canetas;
1 Caneta plástica retrátil.**

Dimensão: 14x9x0,7cm
Peso unit.: 0,067kg

ESCRITÓRIO



ANTI
BACTERIANO



CJ40025

Kit escritório antibacteriano, contendo:

- 1 Caneta plástica retrátil;
- 1 Lapiseira plástica retrátil;
- 1 Régua plástica 15cm;
- 1 Borracha.

Dimensões: 16,5x3cm
Peso unit.: 0,050kg



ANTI
BACTERIANO



CAD360

**Kit Escritório antibacteriano, contendo:
1 Caderno de anotações capa material PP
com suporte para canetas;**

1 Caneta plástica retrátil

Dimensões: 21x14,5x0,7cm

Peso unit.: 0,160kg



CAD370

Kit escritório, contendo:

1 Caderno de anotações com capa material PP e café e suporte para caneta;

1 Caneta material plástico e café.

PRODUTOS COM AROMA DE CAFÉ.

Dimensões: 21x14,5x0,7cm

Peso unit.: 0,190kg



BL029

Kit escritório, contendo:

1 Bloco de anotações capa material PP e café com suporte para canetas;

1 Caneta material plástico e café.

PRODUTOS COM AROMA DE CAFÉ.

Dimensão: 14x9x0,7cm

Peso unit.: 0,065kg



CAD007

Caderno de anotações capa de bambu com elástico

Dimensões: 20,5x13,1cm

Peso unit.: 0,265kg



CAD380

**Kit escritório, contendo:
Caderno de anotações capa bambu
com elástico e suporte para caneta;
Caneta de Bambu esferográfica
com detalhes em plástico**

Dimensões: 14x9x1,9 cm
Dimensão caneta: 14x1,1cm
Peso unit.: 0,100kg



CAD390

**Kit escritório, contendo:
Caderno de anotações capa bambu
com elástico e suporte para caneta;
Caneta de Bambu esferográfica com
detalhes em metal;**

Dimensões: 18x13,5x1,9cm
Dimensão caneta: 13,5x1,1cm
Peso unit.: 0,180kg



BL031

Bloco de anotações formato de cubo em papelão reciclado, contendo:
5 blocos autocolantes coloridos com 100 folhas;
5 blocos autocolantes coloridos com 20 folhas;
Porta canetas;
Sticky notes.

Dimensões: 9,5x9,5x9,5cm
Peso unit.: 0,306kg



BL032

Bloco de anotações em papelão reciclado, contendo:

5 blocos autocolantes coloridos com 25 folhas;

1 bloco de adesivo amarelo com 25 folhas;

Porta canetas;

Porta Retrato.

Dimensões: 13,5x9,5x4,0cm

Peso unit.: 0,094kg

ESCRITÓRIO





CJ11453

Kit Escritório, contendo:

1 Bloco de anotações em formato de nuvem em material plástico e fibra de trigo;

1 Porta clips;

1 Caneta plástica com fibra de trigo

Dimensões: 10x6,5x3,2cm

Peso unit.: 0,076kg

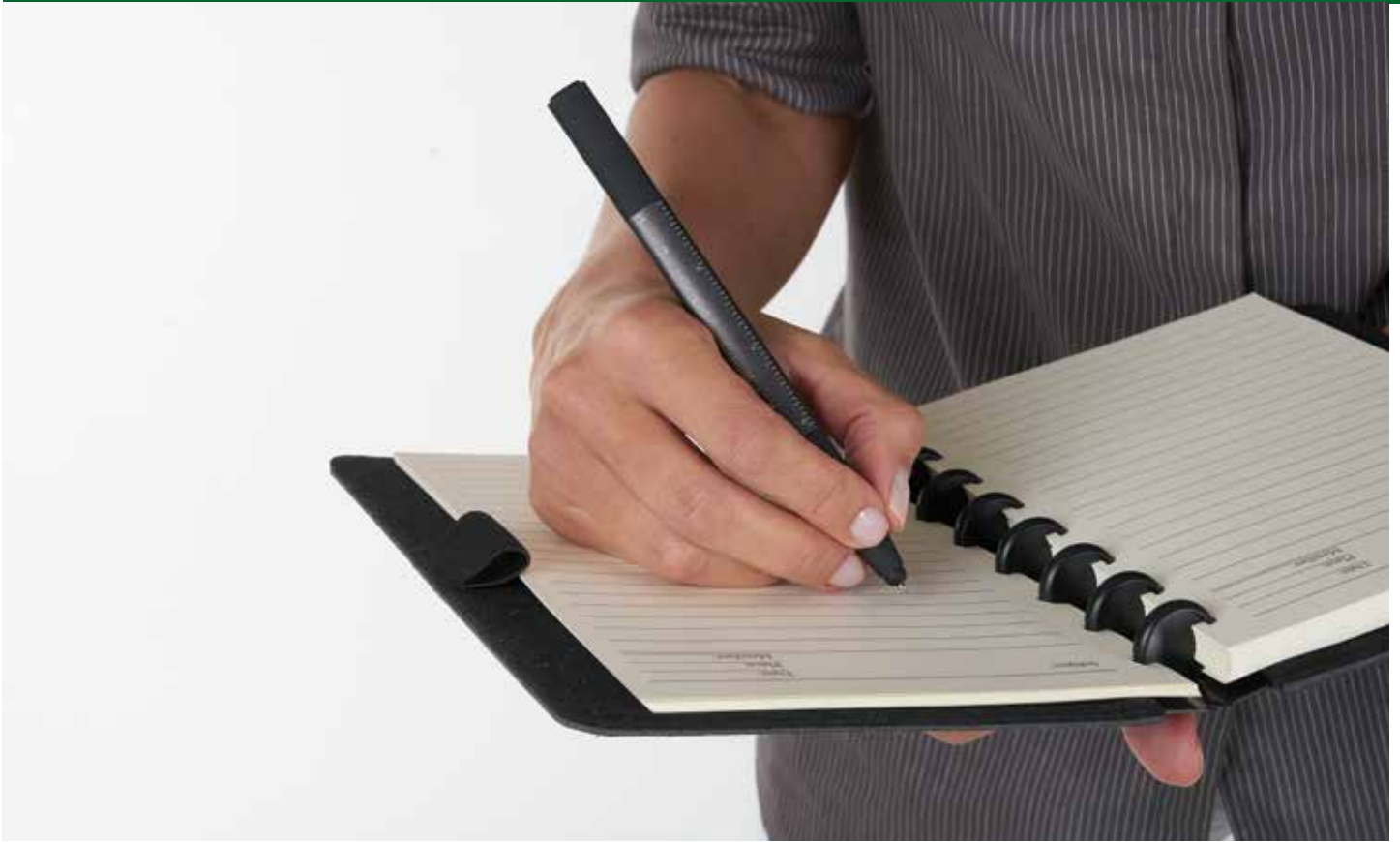

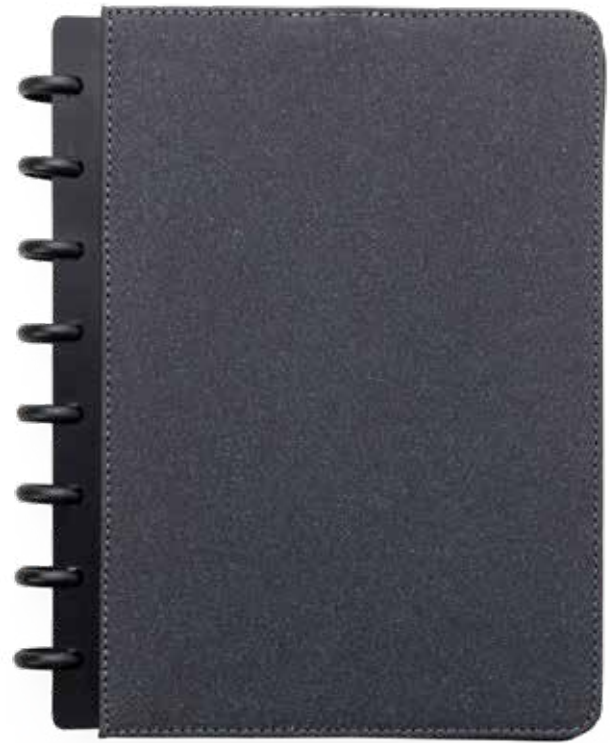

CAD350

**Caderno de anotações capa dura
com folhas destacáveis**

Dimensões: 22,3x18x2,1 cm

Peso unit.: 0,420kg



CAD400

Caderno de anotações em couro reciclado com porta canetas

Dimensões: 21,0×14,5×1,4cm

Peso unit.: 0,210kg



CJ40035

Kit escritório, contendo:
Bloco de anotações
com 40 folhas pautadas bege;
5 Blocos adesivos colorido
com 25 folhas cada;
Bloco de anotações adesivo
7,5cm x 7,5cm amarelo com 25 folhas;
1 Porta Cartão;
1 Régua de 15cm em bambu;
1 Apontador de lápis em bambu;
1 Borracha;
1 Caneta de papelão
com detalhes em plástico;
2 Lápis de bambu.
Dimensões: 21x15cm
Peso unit.: 0,319kg



BL030

Bloco de anotações com 200 folhas brancas e 5 blocos autocolantes colorido

Dimensões: 8,1x8,3x2,6cm
Peso unit.: 0,108kg



BL026

Bloco de anotações com sticky notes

Dimensões: 8,0x5,3x1,2cm
Peso unit.:0,025kg



BL024

Bloco de anotações com sticky notes

Dimensões: 13,5x11,5x1,2cm

Peso unit.: 0,145kg



BL025

Bloco de anotações com sticky notes

Dimensões: 10,5x8,0x1,2cm

Peso unit.: 0,060 kg



BL022

Bloco de anotações com sticky notes

Dimensões: 16x10x2cm

Peso unit.:0,115kg



BL023

Bloco de anotações com sticky notes

Dimensões: 14,4x9,4x1,0cm

Peso unit.: 0,088kg



CAD340

Caderno de anotações com elástico e porta canetas

Dimensão: 21,4x14,5x1,5cm

Peso unit.: 0,294kg



CAD100

Caderno de anotações com sticky notes

Dimensões: 21x15x1,5cm

Peso unit.: 0,270kg



CAD330

Caderno capa dura 96 folhas wire-o

Dimensões: 24x18x1,5cm

Peso unit.: 0,445 kg



CAD110

Caderno de anotações com porta objetos

Dimensões: 21,5x15,5x1,5cm

Peso unit.: 0,295kg



CAD120

Caderno de anotações com elástico suporte para celular e caneta

Dimensões: 21x14x1,5cm

Peso unit.: 0,282kg



CAD005

**Kit escritório, contendo:
Caderno de anotações com elástico
e porta canetas com 30 folhas;
Caneta de papel reciclado esferográfica com
detalhes em plástico.**

Dimensões: 21x14x0,4cm
Dimensão caneta: 14x0,95cm
Peso unit.: 0,080kg



CAD003

Caderno de anotações com elástico e porta canetas

Dimensões: 14x9x2cm
Peso unit.: 0,115kg



CAD004

Caderno de anotações com elástico e porta canetas

Dimensões: 21x14x2cm
Peso unit.: 0,230 kg



CAD006

Caderno de anotações com sticky notes e régua destacável

Dimensões: 21x14x0,8cm

Peso unit.: 0,214kg



CAD230

Caderno com powerbank

Dimensões: 23x17x3cm

Peso unit.: 0,610 kg



CAD270

**Caderno de anotações
com suporte porta caneta**

Dimensões: 21,3x14,3x1,5cm
Peso unit.: 0,300kg



CAD280

**Caderno de anotações com suporte p/
caneta e porta cartão**

Dimensões: 21x14x1,5cm
Peso unit.: 0,300kg



CAD260

Caderno de anotações com porta objetos

Dimensões: 21,3x14,3x1,5cm

Peso unit.: 0,300kg



PC600

Pasta executiva com bloco de anotações

Dimensões: 31x24x1,8m

Peso unit.: 0,476kg



PC700

Pasta executiva com bloco de anotações

Dimensões: 31x23,5x2cm

Peso unit.: 0,450kg



PC900

Pasta executiva com bloco de anotações

Dimensões: 31x23,8x2cm

Peso unit.: 0,480 kg



SVT003

Suporte para celular com porta canetas e clips

Dimensões: 12,4x12,4x3,5cm

Peso unit.: 0,085kg



PW001

Protetor de webcam 1,8X0,9cm

Dimensões: 1,8x0,9cm

Peso unit.: 0,002kg



PW002

Protetor de webcam 3x1,2cm

Dimensões: 3x1,2cm

Peso unit.: 0,006 kg

ESCRITÓRIO



MP350

Mouse Pad em material sintético grafite e bambu, contendo:
porta canetas; porta Cartões; porta celular
Dimensões: 25x25,4x1,5cm
Peso unit.: 0,280kg



SVT007

Organizador de cabos tipo carretel
Dimensões: 6,5xØ 2,1cm
Peso unit.: 0,013kg



SVT005

Organizador de cabos emborrachado
Dimensões: 1,4xØ3,1cm
Peso unit.: 0,006kg



SVT006

Organizador flexível de cabos

Dimensões: 3xØ7cm

Peso unit.: 0,010kg

CANETAS SUSTENTÁVEIS



CB47012

**Caneta de Bambu esferográfica com
detalhes em plástico e metal.**

Acompanha estojo de papel

Dimensões: 17,4x5,4x2,3cm

Peso unit.: 0,035kg



CM0118

Caneta metal esferográfica detalhe em bambu com estojo

Dimensões: 14,0xØ1,2cm

Peso unit.: 0,023kg

CANETAS SUSTENTÁVEIS



CB22941

**Caneta Bambu esferográfica
com detalhes em metal
Acompanha estojo de papel**

Dimensões: 13,9x1,05cm
Peso unit.: 0,0086kg



CB10884-BG

**Caneta de Bambu esferográfica
com detalhes em plástico
Acompanha estojo de papel**

Dimensões: 14x1,1cm
Peso unit.: 0,009kg



CB12948

**Caneta de Bambu esferográfica
com detalhes em metal
Acompanha estojo de papel**

Dimensões: 14x1,3cm
Peso unit.: 0,0095kg



CB13516

**Caneta de Bambu esferográfica
com detalhes em plástico e metal
Acompanha estojo de papel**

Dimensões: 14x1,1cm
Peso unit.: 0,009kg

CANETAS SUSTENTÁVEIS



CP0107C

**Caneta de papel reciclado colorido
esferográfica com detalhes em plástico PLA
biodegradável**

Dimensões: 14x1,05cm
Peso unit.: 0,0075kg



CP0107D

Caneta de papel reciclado esfográfica com detalhes em plástico PLA biodegradável

Dimensões: 14x1,05cm

Peso unit.: 0,0075kg



CPYFA2649B

Caneta corpo em cortiça com detalhes em plástico

Dimensões: 14xØ1,1cm

Peso unit.: 0,008kg

CANETAS PLÁSTICAS



CP2000B

Caneta plástica esferográfica retrátil

Dimensões: 14xØ0,96 cm
Peso unit.: 0,006 kg



CP2000

Caneta plástica esferográfica retrátil

Dimensões: 14xØ0,96cm
Peso unit.: 0,006kg



CP3000B

Caneta plástica esferográfica retrátil

Dimensões: 13,9xø0,96cm

Peso unit.: 0,007kg



CP3000

Caneta plástica esferográfica retrátil

Dimensões: 13,9xø0,96cm

Peso unit.: 0,007kg

CANETAS PLÁSTICAS



CP8202

Caneta plástica esferográfica retrátil com ponta touch, apoio e limpa tela para celular

Dimensões: 14,7x1,1cm
Peso unit.: 0,09 kg



CP0302

Caneta plástica esferográfica retrátil

Dimensões: 14,6xø1,1cm
Peso unit.: 0,010kg



CP0301

Caneta plástica esferográfica retrátil

Dimensões: 13,5xø0,96cm

Peso unit.: 0,007kg



CS1111

Caneta semimetal esferográfica

Dimensões: 14,4xø1,0cm

Peso unit.: 0,009kg



CP0300B

Caneta plástica esferográfica retrátil

Dimensões: 13,6xø0,97cm

Peso unit.: 0,008kg

CANETAS SEMI-METAL





CS5047

**Caneta plástica esferográfica retrátil
com apoio para celular**

Dimensões: 15,5xØ1,2 cm
Peso unit.: 0,009 kg



CS5062

Caneta plástica esferográfica retrátil

Dimensões: 14,2xØ1,12cm
Peso unit.: 0,009kg

CANETAS SEMI-METAL



CS5030

Caneta plástica esferográfica retrátil

Dimensões: 15xø1,2cm

Peso unit.: 0,009 kg



CS5036

Caneta semimetal esferográfica retrátil

Dimensões: 13,7xØ1,1 cm

Peso unit.: 0,009 kg



CS5082

Caneta plástica esferográfica retrátil

Dimensões: 14,8xØ1,2 cm

Peso unit.: 0,011 kg

CANETAS SEMI-METAL



CS1055

Caneta plástica esferográfica twist

Dimensões: 14,5xØ1,2 cm

Peso unit.: 0,009 kg



CS1056

Caneta semimetal esferográfica retrátil

Dimensões: 14,7x1,1cm

Peso unit.: 0,010kg



CS1033

Caneta plástica esferográfica retrátil

Dimensões: 14,9xø1,1cm
Peso unit.: 0,008 kg



CS1035

Caneta plástica esferográfica retrátil

Dimensões: 14,3xø1,3cm
Peso unit.: 0,009kg

CANETAS METÁLICA



CM0118

Caneta metal esferográfica detalhe em bambu com estojo

Dimensões: 14,0xø1,2cm

Peso unit.: 0,023kg



CM0107A

Caneta metal esferográfica retrátil ponta touch

Dimensões: 14,0xø1 cm
Peso unit.: 0,019 kg



CM0107C

Caneta metal esferográfica retrátil emborrachada ponta touch

Dimensões: 14xø1cm
Peso unit.: 0,019kg

CANETAS METÁLICA



CM2620

Caneta metal esferográfica retrátil ponta touch

Dimensões: 14,0xø1,3cm

Peso unit.: 0,015 kg



CM1096

Caneta metal esferográfica retrátil ponta touch

Dimensões: 14xø1cm

Peso unit.: 0,015kg



CM2640

Caneta metal com ferramentas e ponta touch

Dimensões: 16,0xø1,3cm

Peso unit.: 0,015 kg



CM1809C

Caneta metal esferográfica retrátil LED

Dimensões: 15xø1,15cm

Peso unit.: 0,013kg

CANETAS METÁLICA



CM0108

Caneta metal esferográfica retrátil

Dimensões: 14,0xø1 cm

Peso unit.: 0,016 kg



CM17725R

**Caneta metal esferográfica emborrachada
ponta touch**

Dimensões: 13,5xø0,8cm

Peso unit.: 0,011kg



CM1107S

**Caneta metal esferográfica retrátil
pintura áspera**

Dimensões: 14,0xø0,9cm
Peso unit.: 0,018 kg



CM1067

Caneta metal esferográfica retrátil

Dimensões: 14,5xø1,3cm
Peso unit.: 0,018kg

CANETAS METÁLICA



CM1110C

Caneta esferográfica em metal escrita azul

Dimensões: 14,0xø1cm

Peso unit.: 0,022 kg



CM1072

Caneta metal esferográfica retrátil

Dimensões: 14,5xø1,3cm

Peso unit.: 0,018kg





CM1064A

Caneta metal esferográfica retrátil

Dimensões: 14,6xø1,4cm

Peso unit.: 0,022 kg



CM1103D

Caneta metal esferográfica retrátil

Dimensões: 14,2xø1,1cm

Peso unit.: 0,020kg

CANETAS METÁLICA



CM2630

Caneta metal esferográfica

Dimensões: 14,0xø1,3cm

Peso unit.: 0,033 kg



CM2630R

Caneta metal roller

Dimensões: 14,0xø1,3cm

Peso unit.: 0,033kg



CM0300

Caneta metal esferográfica

Dimensões: 13,6xø1,1cm

Peso unit.: 0,029 kg



CM0300R

Caneta metal roller

Dimensões: 13,8xø1,1cm

Peso unit.: 0,029kg

CANETAS METÁLICA



CM1027S

Caneta metal esferográfica

Dimensões: 14,0xø1,3cm
Peso unit.: 0,023 kg



CM1027SR

Caneta metal roller

Dimensões: 14xø1,3cm
Peso unit.: 0,023kg



CM1027G

Caneta metal esferográfica

Dimensões: 14,5xø1,1cm
Peso unit.: 0,020 kg



CM1027GR

Caneta metal roller

Dimensões: 14xø1,1cm
Peso unit.: 0,020kg

CANETAS METÁLICA



CM1101A

Caneta metal esferográfica

Dimensões: 14,0xø1,7cm

Peso unit.: 0,022 kg



CM1101B

Caneta metal esferográfica

Dimensões: 14xø1,7cm

Peso unit.: 0,023kg



CM1101R

Caneta metal roller
Dimensões: 14,0xø1,7cm
Peso unit.: 0,023 kg



CM1640

Caneta metal esferográfica com estojo
Dimensões: 14xø1,7cm
Peso unit.: 0,048kg



EM1640

Estojo de papelão para 1 caneta

Dimensões: 17x4x2,5cm

Peso unit.: 0,018 kg



EM0114

Estojo de papelão bambu print

Dimensões: 17,4x5,4x2,3cm

Peso unit.: 0,018kg



EM0147

Estojo executivo para até 2 canetas

Dimensões: 19x7x2,5cm

Peso unit.: 0,085kg



EM0134

Estojo de metal para 2 canetas

Dimensões: 17,8x6,0x2,0cm

Peso unit.: 0,062kg



EM0135

Estojo de metal para 1 caneta

Dimensões: 17,8x3,8x2,0cm

Peso unit.: 0,055kg

CHAVEIROS





CH53074

Chaveiro de metal com detalhe em bambu

Dimensões: 8x5cm

Peso unit.: 0,0268kg

CHAVEIROS



CH77010A

Chaveiro de plástico e material antibacteriano, com as funções:
Ponta Touch;
Abridor de Garrafas;
Acionador de superfícies sem o contato físico;
Dimensões: 10,3x0,6cm
Peso unit.: 0,0235kg



ANTI
BACTERIANO



CH77010B

Chaveiro de plástico e material antibacteriano, com as funções:

Ponta Touch;

Abridor de Garrafas;

Aciona superfícies sem o contato físico;

Dimensões: 10,3x0,6cm

Peso unit.: 0,0235kg

CHAVEIROS



CH0508

Chaveiro de metal e nylon

Dimensões: 8,5x3,4cm
Peso unit.: 0,032kg



CH0685

Chaveiro de metal e couro sintético

Dimensões: 10,5x3,2cm
Peso unit.: 0,044kg



CH0211

Chaveiro de metal e couro sintético

Dimensões: 9,0x2,5cm
Peso unit.: 0,044kg



CH6898

Chaveiro de metal e couro sintético

Dimensões: 10,5x1,8cm

Peso unit.:0,034kg



CH0510

Chaveiro de metal e couro sintético

Dimensões: 12,8x3,5cm

Peso unit.: 0,054kg





LF0200

Lanterna led com Kit Ferramentas de 15 peças

Dimensões: 23, xØ9,5 cm

Peso unit.: 0,586kg

KIT CHURRASCO





KC0125

Kit Churrasco com 4 peças

Dimensões: 35x20x13cm

Peso unit.: 0,550kg



KC0124

Kit churrasco 2 peças estojo em nylon

Dimensões: 33,5x9x2,5cm

Peso unit.: 0,271kg

KIT CHURRASCO



KC0200

Kit Churrasco com 3 peças

Dimensões: 32x20x1,5cm

Peso unit.: 0,760kg



KC0201

Kit Churrasco com 4 peças

Dimensões: 37x22,4x1,5cm

Peso unit.: 1,200kg



TB0200

Tábua para Churrasco

Dimensões: 32x20x1,2cm

Peso unit.: 0,537kg



TB0201

Tábua para Churrasco

Dimensões: 37x22,5x1,2cm

Peso unit.: 0,700kg

KIT CHURRASCO



KC0204

Kit Churrasco com 5 peças

Dimensões: 37x22,5x1,2cm

Peso unit.: 0,650kg





KC0205

Kit Churrasco com 5 peças

Dimensões: 37x22,5x1,2cm

Peso unit.: 0,950kg

KIT QUEIJO



KQ262

**Kit queijo 3 peças, contendo:
Faca, garfo e tábua**

Diâmetro da tábua: 15cm

Dimensões: 27x24x2,3cm

Peso unit.: 0,535kg



KQ269

**Kit queijo 3 peças, contendo:
Faca, garfo e tábua**

Diâmetro da tábua: 14cm
Dimensões: 29,7x22,5x2,5cm
Peso unit.: 0.432kg



KQ270A

**Kit queijo 4 peças, contendo:
Faca, garfo espátula e tábua**

Medidas da tábua: 20,9x13x1cm
Dimensões: 24,2x22,7x2,2cm
Peso unit.: 0,460kg

KIT QUEIJO



KV0130

Kit Vinho de 5 peças em estojo de cortiça

Dimensões: 4,0xø14,5 cm

Peso unit.: 0,308kg



KV0140

Kit vinho 4 peças em estojo plástico modelo garrafa

Dimensões: 23cmxø6,1cm

Peso unit.: 0,224kg



KP0025

Tábua para Pizzas

Dimensões: 1,2xØ35cm

Peso unit.: 1,010kg

LANCHEIRAS



LC180

Lancheira com 2 compartimentos talheres e elástico

Dimensões: 10,4x10,3x18,5cm

Peso unit.: 0,395kg



LC190

Lancheira de silicone com 3 compartimentos

Dimensões: 27x11,5x6,5cm

Peso unit.: 0,238kg



LC200

Lancheira de silicone com talheres e molheiro

Dimensões: 18,5x16x0,7cm

Peso unit.: 0,325kg

GUARDA-CHUVA





GC1050

Guarda-chuva invertido cabo plástico haste metal

Comprimento do produto fechado: 82cm

Diâmetro do produto aberto: 110 cm

Peso unit.: 0,620kg

GUARDA-CHUVA



GC1010

Guarda-chuva cabo plástico e haste metal

Dimensão Produto Fechado: 24x4cm

Dimensão do Produto Aberto: 95cm

Peso unit.: 0,200kg



GC1040

Guarda-chuva automático com botão acionador

Dimensão do produto: Fechado: 28,5cm.

Dimensão do produto: A0berto: 95cm

Peso unit.: 0,345kg



GC1000

Guarda-chuva cabo de madeira haste metal

Dimensão Produto Fechado: 53xØ5cm

Dimensão Produto Aberto: 120cm

Peso unit.: 1,000kg



GC1060

Guarda-chuva

Dimensões: 84xØ110cm

Peso unit.: 0,440kg

Presentes
para todos os
Momentos



ANIVERSÁRIOS

Kit para Petisco e Champagne Conta com petisqueira formato de trevo em Bambu; duas taças para champagne em Vidro; espaço para garrafa com palha. Estão perfeitamente acomodados em uma caixa para presentear.



Kit para Petisco. Conta com tábua redonda com sulco e duas espátulas 14cm em Bambu; dois ramekins, um pequeno e um mini em Porcelana. Estão perfeitamente acomodados em uma caixa para presentear.

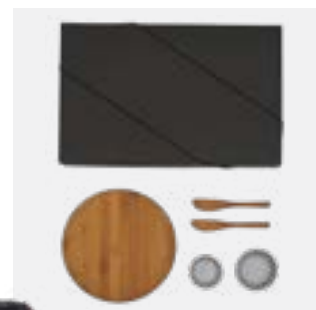

Jogo com 2 taças de Vidro para Champagne, com espaço para a garrafa grande. Capacidade: 190ml. Utilidade do Produto: Ideal para brindar os melhores momentos



Jogo com 2 Taças de Vidro para Vinho. Capacidade: 490ml. Utilidade do Produto: Ideal para brindar os melhores momentos.



ANIVERSÁRIOS

Jogo com 2 Taças de Vidro para Gin.
Capacidade: 600ml
cada



Copo de Vidro para
Cerveja/Drinks.
Capacidade: 200ml



Caneca em cerâmica
branca com capacidade
total de 270 ml



Porta-retrato em
alumínio fosco.
Conta com vidro
frontal, apoio em
polipropileno preto
e uma fina espuma
no interior para
acomodar melhor
a foto. Pode ser
usado na vertical ou
horizontal, tanto na
parede quanto na
superfície. Ideal para
fotos 10x15cm com
área útil visível de
9x13cm



ESCRITÓRIO / HOME OFFICE

Caneca em Aço Inox
com revestimento
de Poliestireno
branco e tampa
em Polipropileno.
Capacidade: 400 ml



Caneca em Fibra de
Bambu/PP. Conta
alça para melhor uso.
Capacidade: 350 ml



Caneca em polipropileno preto e revestida em aço inox escovado. Possui tampa rosqueável com trava de abertura e anel interno em silicone para vedação. Capacidade: 410 ml
MATERIAL ATÓXICO
- TESTADO E APROVADO.



Copo em Fibra de Bambu / PP. Conta com tampa e abertura para beber o líquido. Capacidade: 450 ml



Bolsa Térmica preta em Polyester 600D/PEVA - não impermeável. Conta com alça ajustável, bolso frontal e fechamento em zíper. Forro interno cinza feito de PEVA. Tempo de Conservação aproximado: Frio 10 horas / Quente 3 horas.



Bolsa Térmica preta em Polyester 600D, 300D e PEVA. Conta com alças de mão, alça de ombro, bolso frontal com zíper, dois bolsos laterais com zíper, elástico superior trançado. Forro interno branco feito de PEVA, atóxico e mais sustentável que o PVC. Tempo de Conservação aproximado: Frio 10 horas / Quente 3 horas.



Kit para Churrasco e Cerveja. Acompanha tábua com três furos em Bambu; faca 8" e garfo em Bambu/Inox; seis copos de cerveja em Vidro; caixa para truco com marcador de tentos e jogos em MDF; jogo de cartas.

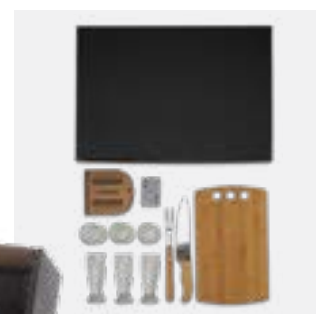

Conjunto para Churrasco / Cerveja / Truco. Acompanha tábua com três furos em Bambu; faca 8" e garfo em Bambu/Inox; quatro copos de cerveja em Vidro; caixa para truco com marcador de tentos e jogos em MDF; jogo de cartas. Como cortesia, na faca 8" fazemos uma gravação com os cortes do boi.



Canivete
confeccionado em
aço inox com cabo
emborrachado
antiderrapante,
trava em metal e
furo no cabo para
argola. Acompanha
bainha em couro
com acabamento em
costura lateral, aba
traseira para cintos
e fechamento com
lingueta e botão de
pressão. Disponível
também sem bainha.



Mochila em polyester para notebook 15", compartimento externo com zíper, um bolso interno e três bolsos externos; Um deles com divisória em tela elástica. Também conta com costas acolchoadas e alças ajustáveis, dois detalhes frontais cromados para saída de ar e orifício superior para saída de fones de ouvido.



Mochila confeccionada em polyester, possui um compartimento interno para notebook 15", alça de mão, dois bolsos externos nas laterais em tela elástica e um frontal com zíper. Também conta com alças ajustáveis para as costas e zíper com duplo cursor na abertura principal.



VIAGEM

Mochila preta confeccionada em Poliéster 600D. Conta com um bolso frontal, dois bolsos laterais em tela elástica e alças ajustáveis. Possui ainda alça de mão e zíper com duplo cursor na abertura principal. Capacidade: 20 litros



Mochila azul em Poliéster 600D/1680D com alças para as costas, alça para as mãos, compartimento para notebook de até 15", 3 bolsos externos com zíper e 2 bolsos externos em tela. Utilidade do Produto: Uma mochila ideal para quem precisa de conforto, praticidade e organização no trabalho, nas viagens e no dia a dia.



Preto
Azul



Bolsa Térmica preta em Polyester 600D, 300D e PEVA. Conta com alças de mão, tampa com zíper duplo cursor e bolso frontal com zíper. Tempo de Conservação aproximado: Frio 10 horas / Quente 3 horas.



Mochila preta em Poliéster 600D/1680D com alças para as costas, alça para as mãos, compartimento para notebook de até 15", 3 bolsos externos com zíper e 2 bolsos externos em tela.



Preto
Azul



CHURRASCO

Kit para Churrasco, Petisco e Cerveja com tábua três furos e duas espátulas em Bambu; faca 7" e garfo em Bambu/Inox; dois ramequins em Porcelana; quatro taças de cerveja em Vidro. Como cortesia, na faca 7" fazemos uma gravação com os cortes do boi.



Conjunto para Churrasco / Cerveja / Whisky Conta com tábua para churrasco com sulco em Bambu; faca 8" e garfo em Bambu/Inox; caneca para cerveja e copo para whiky em Vidro; avental preto em Brim. Estão acomodados em uma caixa para presentear.



Kit para churrasco e cozinha. Conta com tábua para cozinha, tábua para churrasco; faca 8", faca 7", faca 7" para frios, faca 7" para pão, cutelo 6", faca 5" para desossar, faca 4" para frutas, faca 3" para legumes, chaira e garfo em Bambu/Inox em uma caixa para presentear. Como cortesia, na faca 8" fazemos uma gravação com os cortes do boi.



Kit para churrasco e petisco. Acompanha tábua com três furos e duas espátulas em Bambu; faca 7" e garfo em Bambu/Inox; faca em Aço Inox; dois ramequins. Tábua confeccionada com tripla camada invertida, para dar maior durabilidade e não deformar com o passar do tempo. Rebites em Aço Inox 304, um dos mais resistentes à ferrugem e corrosão.



CHURRASCO

Kit para Churrasco em Bambu/Aço Inox com avental e tábua em Bambu com sulco, faca 8", chaira, garfo em Bambu/Inox, pegador 30cm em Bambu e avental com bolso em Brim preto. Como cortesia, na faca 8" fazemos uma gravação com os cortes do boi.

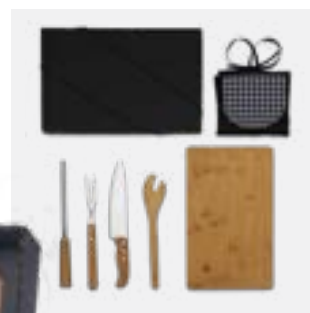

Conjunto para Churrasco em Bambu/Aço Inox. Acompanha tábua em Bambu com sulco, faca 7", faca 5" para desossar e garfo em Bambu/Inox. Acomodados em uma linda caixa para presente. Como cortesia, na faca 7" fazemos uma gravação com os cortes do boi.

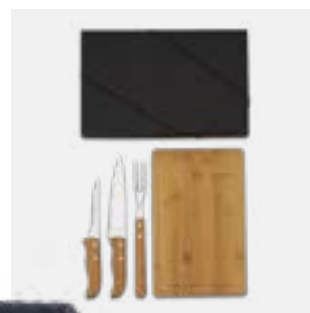

Kit para churrasco. Conta com faca 8", garfo 4 dentes e garfo trinchante em Bambu/Inox; avental em Brim. Faca e garfo trinchante em Aço Forjado AISI420.

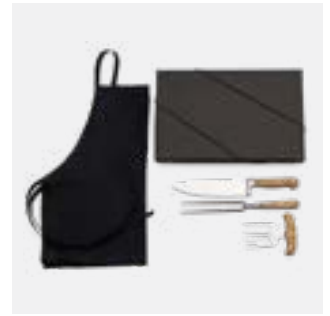

Kit contendo tábua com três furos em Bambu; faca 8" e garfo em Bambu/Inox; dois copos de cerveja, dois copos de whisky e dois copinhos de dose em Vidro; caixa para truco com marcador de tentos e jogos em MDF; jogo de cartas. Como cortesia, na faca 8" fazemos uma gravação com os cortes do boi.

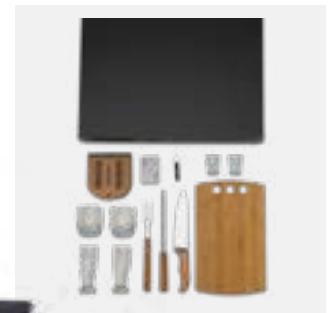

CHURRASCO

Kit para churrasco. Conta com tábua em bambu; faca 8" e garfo em aço inox / bambu. Tábua confeccionada com tripla camada invertida, para dar maior durabilidade e não deformar com o passar do tempo. Rebites em Aço Inox 304, um dos mais resistentes à ferrugem e corrosão.



Kit para churrasco. Conta com tábua em Bambu; faca 8" e garfo 4 dentes em Bambu/Inox. Tábua confeccionada com tripla camada invertida, para dar maior durabilidade e não deformar com o passar do tempo. Rebites em Aço Inox 304, um dos mais resistentes à ferrugem e corrosão.

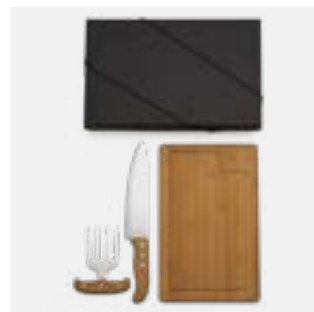

Conjunto para Churrasco em Bambu / Aço Inox. Conta com tábua em Bambu; faca 8" e garfo em Bambu/Inox. Laminas forjadas Aço AISI420.



Conjunto composto por uma tábua retangular em bambu com sulco, uma faca 7" e um garfo trinchante, ambos com cabo em madeira e lâmina em aço inox com rebites resistentes. Produto ecológico e ideal para empresas ou ações que buscam transmitir mensagens relacionadas à sustentabilidade.



CHURRASCO

Garfo 4 dentes em
Inox / Bambu.



Conjunto composto
por quatro copos
em vidro do tipo
Lager de 200ml,
perfeitamente
acomodados em
uma caixa kraft com
tampa. Ideal para
chopes ou cervejas
do tipo Pilsen.



Conjunto contendo
duas caneca de
vidro para chopp
ou cerveja com
capacidade de 340
ml cada.



Kit de Faca 8" em Bambu/Aço Inox, chaira e garfo em Bambu/Inox. Utilizamos o Bambu, por ser uma matéria prima ecológica, autossustentável e com alta resistência. Além de versátil, o Bambu é 30% mais leve que as madeiras de lei. Sua utilização não agride o meio ambiente, pois, quando ceifado rebrota em pouco tempo.



Conjunto composto por uma faca 7" com a gravação dos cortes do boi na lâmina e um garfo trinchante, ambos com cabos em madeira e lâminas em aço inox com rebites resistentes; Estão organizados em uma caixa kraft para presente.



Conjunto Barbecue em Bambu/Aço Inox com cabo longo. Acompanha faca para Churrasco, pegador para Churrasco, espátula para Churrasco e garfo para Churrasco em Bambu/Inox. Todas as peças têm o cabo longo, especialmente para facilitar o preparo do seu Churrasco.



CHURRASCO

Caneca de Vidro para Chopp ou cerveja.
Capacidade: 340 ml
Utilidade do Produto: Ideal para brindar os melhores momentos.



Jogo com dois copos em vidro.
Capacidade: 300ml cada.



Jogo com 2 Copos de Vidro para Cerveja/ Drinks.
Capacidade: 400ml cada Utilidade do Produto: Ideal para brindar os melhores momentos.



Kit para Queijo e Vinho com tábua para queijo e petiscos, duas facas, sendo uma com ponta e outra reta, garfo e espátula em Bambu/Inox; duas taças para vinho em Vidro; abridor e tampão em Metal; espaço para garrafa com palha. Estão perfeitamente acomodados em uma caixa para presentear.



Kit para Queijo e Vinho Conta com tábua para queijo/ petisco; duas facas, sendo, uma com ponta e outra reta, garfo e espátula em Bambu/Inox; duas taças para vinho em Vidro; abridor em Metal. Estão perfeitamente acomodados em uma caixa para presentear.



Kit para Queijo e Vinho Conta com tábua redonda para queijo/petisco e 4 espetinhos em Bambu; duas taças para vinho em Vidro; abridor em Metal. Estão perfeitamente acomodados em uma caixa para presentear.

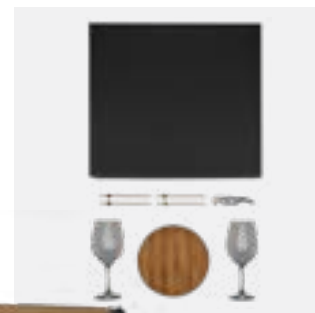

Conjunto para queijo em Bambu / Inox. Acompanha tábua e cepo em Bambu; garfo, faca sem ponta, faca com ponta e faca quadrada em Aço Inox 2CR13.

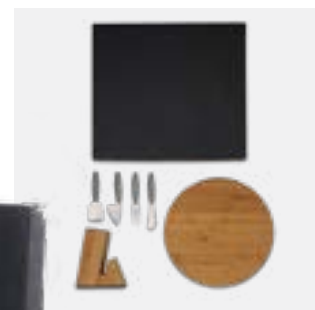

Kit caipirinha com tábua em Bambu, faca para frutas 4" em Inox/Bambu, pilão, colher de 18cm e base para a tábua em Bambu e coqueteleira de 350ml em Aço Inox. Acomodados em uma linda caixa para presente.



Kit para caipirinha. Conta com tábua e socador em bambu; copo de vidro 350ml; faca para frutas de 4" em aço inox. Produto ecológico e ideal para transmitir mensagens relacionadas à sustentabilidade e à cultura nacional.



RECEBER EM CASA

Kit em Inox e bambu com uma coqueteleira de 350ml em aço inox escovado com acabamento externo brilhante, faca para frutas de 4", colher em bambu de 18cm, coador em aço inox, abridor saca-rolhas modelo sommelier de alavanca simples, pegador de gelos, socador/pilão e uma tábua pequena.

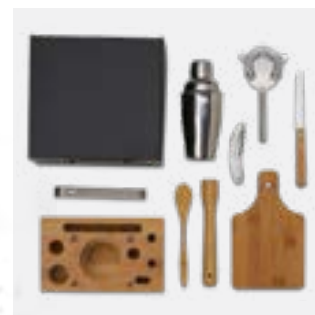

Kit para whisky e jogos. Conta com dois copos para whisky, baralho, caneta esferográfica e bloco para anotações. Estão perfeitamente acomodados em uma caixa para presentear.



Jogo com 4 Copos de Vidro para Cerveja/ Drinks. Capacidade: 400ml cada Utilidade do Produto: Ideal para brindar os melhores momentos.



Kit para Queijo e Cerveja Conta com tábua para queijo/petisco; faca para frios em Metal; dois copos para cerveja em Vidro. Estão acomodados em uma caixa para presentear.



RECEBER EM CASA

Kit para Petisco com petisqueira em formato de coração e duas espátulas 14cm em Bambu; dois ramekins, um pequeno e um mini em Porcelana. Estão perfeitamente acomodados em uma caixa para presentear.



Kit para cafézinho. 4 xícaras com pires em Porcelana; 4 colheres em inox.



Conjunto de facas em Aço Inox para queijos. Acompanha garfo, faca sem ponta, faca com ponta e faca quadrada em Aço Inox 2CR13.



Petisqueira em Bambu com formato de trevo de 4 folhas. Conta com 4 divisões.



Kit para queijo. Conta com tábua redonda em bambu; três facas e garfo para queijos. Tábua confeccionada com tripla camada invertida, para dar maior durabilidade e não deformar com o passar do tempo.



RECEBER EM CASA

Conjunto para Pizza em Bambu/Aço Inox. Acompanha tábua e espátula em Bambu; quatro facas de mesa, quatro garfos de mesa e cortador de Pizza em Bambu/Inox. Embalagem ideal para presentear.



Kit para queijo. Conta com tábua redonda e suporte em bambu; três facas e garfo para queijos. Tábua confeccionada com tripla camada invertida, para dar maior durabilidade e não deformar com o passar do tempo.

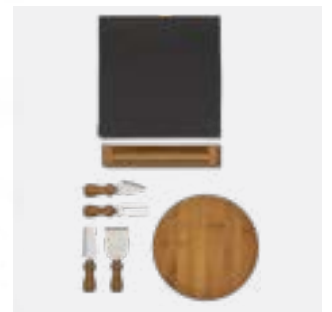

Conjunto para queijo em Bambu / Inox. Acompanha tábua em Bambu; garfo, faca sem ponta, faca com ponta e faca quadrada em Aço Inox 2CR13. Produto ecológico e ideal para empresas ou ações que buscam transmitir mensagens relacionadas à sustentabilidade.



Conjunto para Queijo em Bambu / Inox. Conta com tábua em Bambu; faca com ponta e garfo para queijo em Bambu / Inox. Tábua confeccionada com tripla camada invertida, para dar maior durabilidade e não deformar com o passar do tempo.



Conjunto para Pizza em Bambu/Aço Inox. Acompanha tábua e espátula em Bambu e cortador de Pizza em Bambu/Inox. Embalagem ideal para presentear.

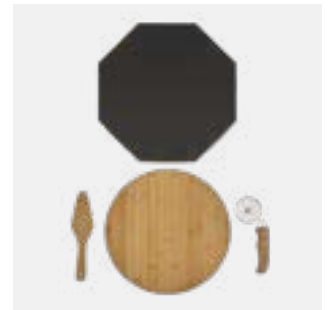

Conjunto para Pizza em Bambu/Aço Inox. Acompanha tábua em Bambu; cortador de Pizza em Bambu/Inox.



RECEBER EM CASA

Petisqueira giratória em Bambu. Conta com seis divisórias, com placas removíveis, e um bowl para molhos e patê



Conjunto para petiscos e patês em Bambu/Fibra de Bambu. Acompanha dois potes em Fibra de Bambu, base e duas espátulas 14cm em Bambu. Utilizamos o Bambu, por ser uma matéria prima ecológica, autossustentável e com alta resistência. Além de versátil, o Bambu é 30% mais leve que as madeiras de lei.



Conjunto para petisco em Bambu/Fibra de Bambu. Acompanha cinco potes em Fibra de Bambu; quatro garfos em Aço Inox com ponta em formato de azeitona; base em Bambu com alças em Aço Inoxidável.



Caixa para Chás em Bambu/Poliestireno. Possui 6 divisões e tampa com visor em Poliestireno. Não acompanha chás.



Composto por cinco acessórios para vinho em metal e inox, sendo um anel corta-gotas, um funil direcionador com tampa e tampão, ambos com detalhes emborrachados para melhor fixação na garrafa, um termômetro e um abridor saca-rolhas modelo sommelier de alavanca simples com três funções acomodados em um estojo em bambu.



Abridor saca-rolhas em aço inox escovado. Conta com agulha espiral saca-rolhas, uma lâmina canivete de 1" com serra para cortar lacres e abridor de garrafas com duas bases de apoio.



COZINHAR E SERVIR

Avental em brim preto. Conta com um bolso frontal, tiras para amarrar na cintura e pescoço com regulagem de altura.



Conjunto composto por uma faca 7" com a gravação dos cortes do boi na lâmina, um garfo trinchante, ambos com cabos em madeira e lâminas em aço inox com rebites resistentes e uma colher em bambu 30cm; Estão organizados em uma caixa kraft para presente.



Faca de 7 polegadas em aço inox com cabo em bambu, conta com design anatômico e patenteado, possui lâmina em aço inox e dois rebites em aço inox 304, um dos mais resistentes à ferrugem e corrosão. Produto ecológico e ideal para empresas ou ações que buscam transmitir mensagens relacionadas à sustentabilidade.



Conjunto para cozinha em Bambu / Inox. Acompanha tábua com 3 furos e cepo em Bambu; faca 7", faca para pão 7", faca para frutas 4" e faca para legumes 3".



Conjunto para Cozinha/Pão em Bambu/Aço Inox. Acompanha tábua com sulco para aparar migalhas e colher 30cm em Bambu; faca 7", faca 7" para pão, faca 3" para legumes em Aço Inox/Bambu. Acomodados em uma linda caixa para presente. Tábua confeccionada com tripla camada invertida, para dar maior durabilidade.

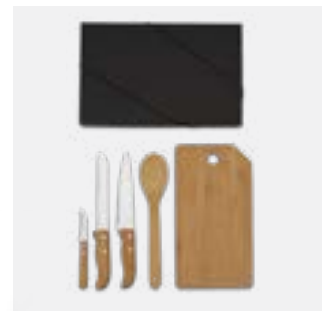

COZINHAR E SERVIR

Tábua para Cozinha em Bambu em formato de coração. Confeccionada com tripla camada invertida, para dar maior durabilidade e não deformar com o passar do tempo.



Tábua para Cozinha em Bambu em formato de porco. Confeccionada com tripla camada invertida, para dar maior durabilidade e não deformar com o passar do tempo.



Tábua para churrasco / cozinha em bambu. Conta com sulco ao redor da tábua. Confeccionada com tripla camada invertida, para dar maior durabilidade e não deformar com o passar do tempo.



Kit para Churrasco. Acompanha tábua em Bambu; faca 7", faca santoku e espátula multiuso em Bambu/Inox; avental em Brim. Tábua confeccionada com tripla camada invertida, para dar maior durabilidade e não deformar com o passar do tempo. Rebites em Aço Inox 304, um dos mais resistentes à ferrugem e corrosão.



Kit para cozinha Acompanha tábua e colher 30cm em Bambu; espátula multiuso em Bambu/Inox. Acomodados em uma linda caixa para presente. Tábua confeccionada com tripla camada invertida, para dar maior durabilidade e não deformar com o passar do tempo. Rebites em Aço Inox 304, um dos mais resistentes à ferrugem e corrosão.

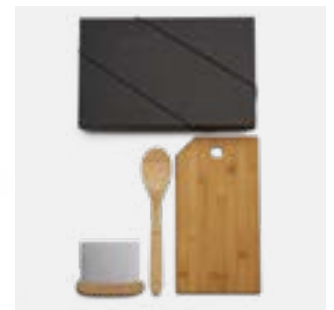

COZINHAR E SERVIR

Kit Matinal Conta com duas canecas em Cerâmica; duas tigelas e pote em Vidro; duas colheres em Bambu. Capacidade das canecas: 270ml cada.

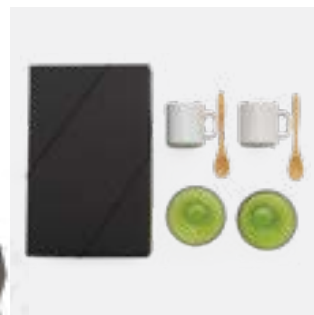

Conjunto para Patê / Geléia. Conta com 2 potes de vidro com tampa; 2 espátulas em Bambu.



Tábua para churrasco / cozinha em bambu. Conta com sulco ao redor da tábua. Confeccionada com tripla camada invertida, para dar maior durabilidade e não deformar com o passar do tempo.



Moedor de sal grosso e pimenta em bambu e aço inox. Conta com haste interna em alumínio e mecanismo em cerâmica.



Moedor de sal grosso e pimenta em bambu. Conta com haste interna em alumínio e mecanismo em cerâmica.



COZINHAR E SERVIR

Bandeja para servir em Bambu. Conta com alças para melhor uso. (imagem ilustrativa, não acompanha outros produtos)



Conjunto para salada em bambu com pegador de 30cm. Utilizamos o Bambu, por ser uma matéria prima ecológica, autossustentável e com alta resistência. Além de versátil, o Bambu é 30% mais leve que as madeiras de lei. Sua utilização não agride o meio ambiente, pois, quando ceifado rebrota em pouco tempo.



Porta-guardanapos em Bambu. Conta com uma esfera em metal cromado, para segurar os guardanapos.



Conjunto de Utensílios de 30cm em Bambu, composto por colher, colher perfurada, espátula perfurada, espátula reta e porta utensílios.



Colher em bambu. Conta com 30cm de comprimento, cabo com furo para pendurá-la em ganchos e facilitar seu uso e caixa para presentear.



Espátula multiuso em Bambu / Inox. Conta um leve fio de corte.



COZINHAR E SERVIR

Porta-condimentos em bambu / vidro. Conta com seis recipientes com capacidade para 100ml em vidro; base giratória em bambu.



Amassador de temperos em Bambu. Conta com base e socador.



Farinheira em Bambu. Conta com cumbuca, tampa e colher.



DGF

PROMOCIONAIS

 11 2535-9990

 11 95422-4325

 contato@dgfpromo.com.br

R. Carmen C. Bordini, 84
São Paulo - SP - Cep 08265-090

Visite nosso site



 Fale com um Especialista

